

**HAVAL**

HAVAL F7

# Руководство по эксплуатации

---

HAVAL F7

Руководство по эксплуатации

**HAVAL**



Благодарим Вас за выбор автомобиля Haval.

Чем лучше Вы будете знать свой автомобиль, тем больше радости и комфорта принесет Вам его использование. Именно поэтому перед началом использования автомобиля внимательно ознакомьтесь с настоящим руководством. Здесь Вы найдете важную информацию об эксплуатации автомобиля и благодаря этому сможете в полной мере использовать все его технические преимущества. Кроме того, Вы получите полезную информацию об уходе за Вашим автомобилем, о безопасном вождении, а также о безопасности дорожного движения.

От всего сердца желаем Вам приятных и безопасных поездок!

17.05.2024

## Общие сведения

*В данном разделе содержится информация о том, как пользоваться настоящим руководством, объясняются значения символов и т. д.*

### Оснащение автомобиля

Обратите внимание на то, что в настоящем руководстве описывается стандартное оборудование данной серии автомобилей, оборудование, входящее в комплектацию согласно национальным стандартам, а также специальное оборудование, предназначенное для конкретной модели автомобиля. Поэтому некоторые виды и функции оборудования, описанные в настоящем руководстве, могут не входить в комплектацию Вашего автомобиля или использоваться в автомобилях, выпускаемых только для определенных рынков. Информацию о комплектации Вашего автомобиля Вы можете найти в документах, предоставленных при его покупке, или запросить ее у авторизованного дилера.

### Комплектующие, запасные части и аксессуары

На сегодняшний день у владельцев автомобилей есть возможность приобретать не только оригинальные запасные части, но также запасные части и комплектующие от других производителей, которые подходят для данной модели автомобиля. Использование неоригинальных запасных частей и комплектующих, даже если они прошли сертификацию в соответствующих государственных/региональных органах, может отрицательно сказаться на безопасности автомобиля. Наша компания не несет никакой ответственности и не предоставляет никаких гарантий в отношении неоригинальных запасных частей и комплектующих, установленных на автомобиль.

Переоборудовать автомобиль с использованием неоригинальных компонентов запрещается. Переоборудование с использованием неоригинальных комплектующих может повлиять на эксплуатационные характеристики, безопас-

ность или срок службы автомобиля, а также привести к нарушению требований законодательства. Кроме того, если причиной неисправностей и проблем с функционированием автомобиля стало его переоборудование, гарантия качества на автомобиль не распространяется.

Запрещается переоборудовать подвеску, тормозную систему и другие системы автомобиля. Это может негативно повлиять на безопасность вождения.

Запрещается вносить изменения в блоки предохранителей, так как это может негативно повлиять на работу электрооборудования автомобиля.

Внесение изменений в электронные компоненты, программное обеспечение и электропроводку может повлиять на их функциональность, а также на работу других компонентов, в частности, систем безопасности. Это, в свою очередь, повлияет на безопасность эксплуатации автомобиля и увеличит риск возникновения аварии или получения травм. По этой причине запрещается вносить изменения в проводку, электронные компоненты и программное обеспечение.

### Актуальность настоящего руководства

Вся информация, представленная в настоящем руководстве, является актуальной на момент его выпуска. Однако, поскольку мы непрерывно совершенствуем нашу продукцию, мы оставляем за собой право обновлять содержащиеся в нем сведения без дополнительного уведомления.

Оборудование, описанное в руководстве и изображенное на иллюстрациях, может отличаться от представленного в Вашем автомобиле.

Представленные в настоящем руководстве изображения дисплеев (включая картинки, значки, текст и т. д.) предназначены только для иллюстрации. Отображаемая на дисплее информация может отличаться в зависимости от комплектации автомобиля, версии программ-

ного обеспечения, используемых тем и настроек. Руководствуйтесь фактической комплектацией Вашего автомобиля.

## Условные обозначения

### Предупреждение

Обозначает предупреждающую информацию, требующую особого внимания.

Ее игнорирование может привести к серьезным травмам и летальному исходу. Такие предупреждения информируют о том, какие действия следует или не следует предпринимать, чтобы снизить риск нанесения травм себе и окружающим.

### Внимание

Обозначает информацию о мерах предосторожности.

Игнорирование таких мер предосторожности может привести к повреждению автомобиля или его оборудования. Такие предупреждения информируют о том, какие действия следует или не следует предпринимать, чтобы предотвратить или снизить риск повреждения автомобиля и его оборудования.

### Полезная информация

Обозначает рекомендации.

Содержит вспомогательную информацию, которая может быть Вам полезна.

## стр. X

Таким образом обозначаются номера страниц, на которых можно ознакомиться с дополнительной информацией по тому или иному вопросу.

## Меры предосторожности

### Предупреждение

Общие меры предосторожности при управлении автомобилем:

- › Трезвое вождение: алкоголь, наркотики, лекарственные препараты или анестетики замедляют реакцию водителя, ухудшают способность к оценке ситуации и координа-

цию, что может привести к потере контроля над транспортным средством и стать причиной серьезной аварии.

- › Осторожное вождение: в процессе управления автомобилем следует проявлять особую осторожность. Всегда обращайтесь внимание на ошибочные действия других водителей или пешеходов на проезжей части, чтобы своевременно принимать решения и предотвращать аварии.
- › Внимательное вождение: водителю следует сосредоточить все свое внимание на управлении автомобилем. Любые действия, отвлекающие водителя, такие как регулировка кнопок управления, разговор по мобильному телефону или чтение, могут привести к столкновению и подвергают Вас, пассажиров и окружающих людей угрозе получения серьезной травмы или смерти.

### Предупреждение

Не оставляйте детей, людей с ограниченными возможностями или домашних животных в автомобиле без присмотра.

- › Дети, люди с ограниченными возможностями или домашние животные не могут самостоятельно покинуть автомобиль и не в состоянии оказать себе помощь. В различных климатических условиях температура внутри автомобиля может быть очень высокой или очень низкой, что может легко привести к травмам или даже летальному исходу.
- › Если дети или домашние животные имеют доступ к ключам, они могут привести автомобиль в движение, а также создать опасность для себя и других участников дорожного движения, например, запустив двигатель, отпустив стояночный тормоз, переключив передачу, открыв двери или окна.



## Экстерьер автомобиля

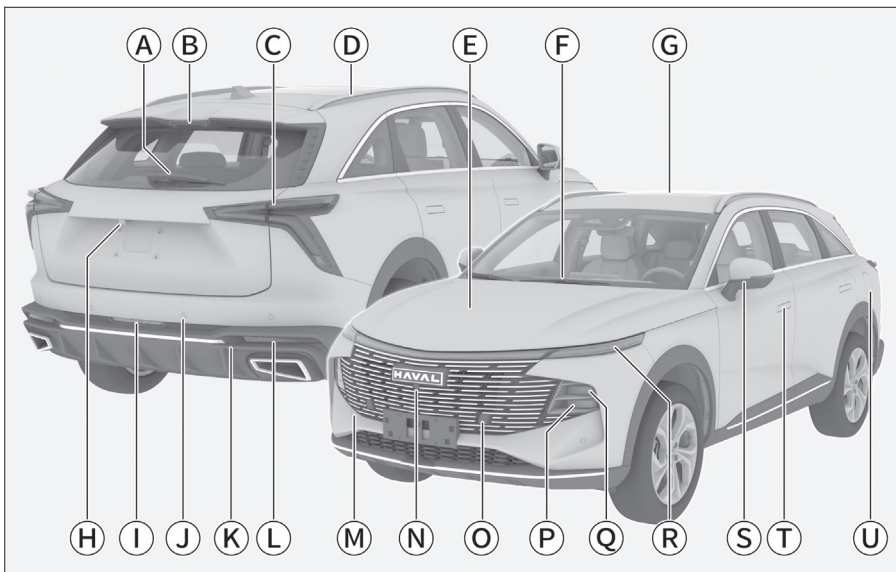

D70AA11BFF75

- |   |   |
|---|---|
| Ⓐ Очиститель заднего стекла 60  | Ⓚ Крышка заднего буксировочного крюка 205                                       |
| Ⓑ Дополнительный стоп-сигнал  | Ⓛ Задний отражатель   |
| Ⓒ Задний комбинированный фонарь   | Ⓜ Крышка переднего буксировочного крюка 205                                     |
| Ⓓ Рейлинги 52   | Ⓝ Система кругового обзора 103  |
| Ⓔ Капот 39  | Ⓓ Система предупреждения об угрозе столкновения 103                             |
| Ⓕ Очистители ветрового стекла 58  | Ⓟ Секция фары дальнего света  |
| Ⓖ Панорамная крыша с люком 35   | Ⓠ Секция фары ближнего света  |
| Ⓜ Система кругового обзора 103  | Ⓡ Дневные ходовые фары / передние габаритные огни / передние указатели поворота |
| Ⓜ Задний противотуманный фонарь 48  | Ⓢ Наружное зеркало заднего вида 48  |
| Ⓜ В зависимости от комплектации автомобиля:<br>Система помощи при парковке задним ходом 103 | Ⓣ Дверная ручка 20  |
| Система предупреждения об угрозе столкновения 103   | Ⓤ Дверца топливозаправочной горловины 40  |

## Интерьер салона

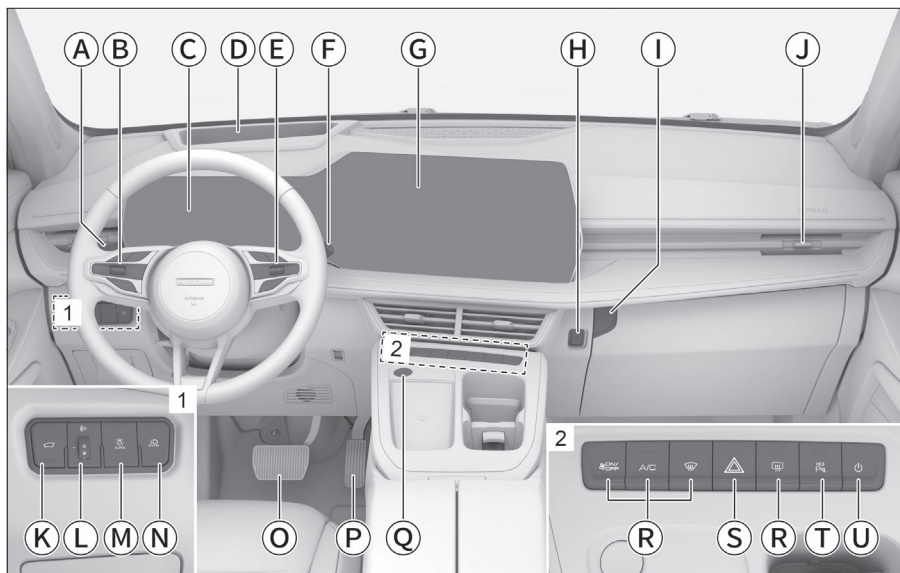

9D9E7D543D66

- A** Комбинированный переключатель стеклоочистителей [58](#)  
 Комбинированный переключатель освещения [54](#)
- B** Кнопки на рулевом колесе (функции могут отличаться в зависимости от конфигурации автомобиля):  
 Мультимедийная система [157](#)  
 Система круиз-контроля [128](#)  
 Система адаптивного круиз-контроля [121](#)  
 Система интеллектуального круиз-контроля [124](#)  
 Система ограничения скорости [131](#)
- C** Комбинация приборов [140](#)  
 Индикаторы комбинации приборов [145](#)
- D** Проекционный дисплей [139](#)
- E** Кнопки на рулевом колесе (функции могут отличаться в зависимости от конфигурации автомобиля):  
 Мультимедийная система [157](#)  
 Комбинация приборов [140](#)
- F** В зависимости от комплектации автомобиля:  
 Рычаг переключения передач (без поддержки режима ручного управления) [92](#)  
 Рычаг переключения передач (с поддержкой режима ручного управления) [93](#)
- G** Дисплей мультимедийной системы [160](#)
- H** Крючок [72](#)
- I** Кнопка открытия перчаточного ящика [69](#)
- J** Боковые дефлекторы системы климат-контроля [65](#)
- K** В зависимости от комплектации автомобиля:  
 Дверь багажного отделения с электроприводом [24](#)  
 Дверь багажного отделения с электроприводом и сенсором [27](#)
- L** Регулировка высоты света фар [56](#)
- M** Система автоматического управления освещением [54](#)
- N** Система автоматического управления дальним светом [55](#)
- O** Педаль тормоза
- P** Педаль акселератора
- Q** Кнопка Start/Stop [87](#)
- R** Кнопки управления системой климат-контроля [61](#)
- S** Аварийная световая сигнализация [56](#)
- T** Система кругового обзора [103](#)
- U** Выключатель мультимедийной системы [160](#)



# Оглавление

---

1	Эксплуатация	Инструкции по эксплуатации ключей, дверей, окон, сидений и другого оборудования.
2	Управление автомобилем	Запуск двигателя, переключение передач, показания приборов и прочая информация, имеющая отношение к управлению автомобилем.
3	Мультимедийная система	Информация, связанная с мультимедийной системой: звонки по Bluetooth, системные настройки и т. п.
4	Безопасность	Иммобилайзер, ремни безопасности и другие компоненты системы безопасности.
5	Действия в экстренных ситуациях	Инструкции по устранению неисправностей: замена колеса, запуск двигателя от аккумулятора другого автомобиля и т. д.
6	Техническое обслуживание автомобиля	Описание процедур регулярного осмотра, планового технического обслуживания и ухода за автомобилем.
7	Гарантийное обслуживание автомобиля	Включает в себя регистрационную карту информации об автомобиле, гарантийную информацию и т. д.
8	Программа сервисной поддержки постгарантийного обслуживания	Программа сервисной поддержки постгарантийного обслуживания
9	Технические данные	Технические характеристики и идентификационные данные автомобиля.

## Эксплуатация

Ключи.....	16	Автоматическое закрывание окон при блокировке дверей.....	33
Информация о ключах.....	16	Автоматическое закрывание окон на скорости.....	33
Описание кнопок.....	16	Сброс программы управления.....	33
Извлечение механического ключа.....	17	Панорамная крыша с люком.....	35
Замена элемента питания.....	18	Закрытие и открытие люка.....	35
Двери.....	20	Закрытие и открытие солнцезащитной шторки.....	35
Настройки дверных замков.....	20	Функция защиты от перегрева.....	36
Блокировка и разблокировка дверной ручкой.....	20	Функция совместного управления.....	36
Блокировка и разблокировка кнопки центрального управления замками.....	21	Функция защиты от защемления.....	36
Разблокировка при помощи внутренней ручки.....	21	Функция задержки.....	36
Блокировка и разблокировка механическим ключом.....	22	Комфортное закрытие.....	36
Аварийная блокировка.....	22	Функция блокировки дверей и закрытия окон.....	37
Детский замок.....	23	Функция автоматического закрывания.....	37
Автоматическая повторная блокировка.....	23	Сброс программы управления.....	37
Автоматическая разблокировка при столкновении.....	23	Капот.....	39
Автоматическая блокировка во время движения.....	23	Открывание.....	39
Дверь багажного отделения.....	24	Закрывание крышки капота.....	39
Дверь багажного отделения без электропривода.....	24	Заправка топливом.....	40
Дверь багажного отделения с электроприводом.....	25	Способ заправки.....	40
Дверь багажного отделения с электроприводом и сенсором.....	27	Информация о топливе.....	41
Аварийная разблокировка.....	30	Сиденья.....	42
Окна.....	31	Подголовники.....	42
Переключатель стеклоподъемника двери водителя.....	31	Сиденья переднего ряда с ручной регулировкой.....	42
Переключатели стеклоподъемников дверей пассажиров.....	32	Сиденья переднего ряда с электроприводом.....	43
Функция защиты от перегрева.....	32	Подогрев/вентиляция передних сидений.....	44
Функция защиты от защемления.....	32	Основные настройки сиденья водителя.....	45
Функция задержки.....	32	Сиденья заднего ряда.....	45
Комфортное закрытие.....	32	Подогрев сидений заднего ряда.....	46
		Зеркала заднего вида.....	48
		Салонное зеркало заднего вида с ручным управлением функцией затемнения.....	48

Салонное зеркало заднего вида с автоматическим управлением функцией затемнения.....	48
Регулировка наружных зеркал заднего вида.....	48
Функция складывания наружных зеркал заднего вида.....	49
Обогрев наружных зеркал заднего вида.....	50
Рулевое колесо.....	51
Способы регулировки.....	51
Звуковой сигнал.....	51
Функция обогрева.....	51
Рейлинги.....	52
Управление освещением.....	53
Настройки освещения.....	53
Управление освещением.....	54
Аварийная световая сигнализация.....	56
Дневные ходовые огни.....	56
Регулировка угла наклона фар.....	56
Освещение салона.....	57
Управление стеклоочистителями.....	58
Очистители ветрового стекла.....	58
Очиститель заднего стекла.....	60
Система климат-контроля.....	61
Кнопки управления системой климат-контроля.....	61
Настройки системы климат-контроля.....	61
Функция интеллектуальной очистки воздуха салона.....	63
Управление системой климат-контроля.....	64
Дефлекторы.....	65
Беспроводная зарядка для мобильного телефона.....	67
Использование.....	67
Оснащение салона.....	69
Солнцезащитный козырек.....	69
Косметическое зеркало.....	69
Перчаточный ящик.....	69

Отделение для хранения.....	70
Подстаканники передних сидений.....	70
Подстаканники заднего ряда сидений.....	71
Отделения для бутылок.....	71
Крючок.....	72
Шторка багажного отделения.....	72
Напольная панель багажного отделения.....	73
Дополнительные розетки питания.....	73

## Управление автомобилем

Правила управления автомобилем.....	78
Перед началом движения.....	78
Во время движения.....	78
Меры предосторожности для пассажиров.....	80
Остановка и стоянка автомобиля.....	80
Экономичное вождение.....	81
Рекомендации по управлению автомобилем в неблагоприятных условиях.....	82
Вождение в условиях тумана.....	82
Вождение в условиях дождя.....	82
Преодоление затопленного участка (брода).....	82
Управление автомобилем в жаркое время года.....	83
Управление автомобилем в холодное время года.....	84
Рекомендации по управлению автомобилем в период обкатки.....	86
Шины.....	86
Тормозные колодки.....	86
Выключатель зажигания.....	87
Выключатель зажигания кнопочного типа.....	87
Запуск и выключение автомобиля.....	88
Запуск.....	88
Выключение автомобиля.....	88
Стояночный тормоз.....	90
Меры предосторожности.....	90

Электромеханический стояночный тормоз .....	90	Система контроля слепых зон и помощи при перестроении .....	116
Управление переключением передач.....	92	Система помощи при движении по полосе.....	117
Описание передач .....	92	Дорожные знаки .....	119
Переключение передач (без поддержки режима ручного управления) .....	92	Система адаптивного круиз-контроля.....	121
Переключение передач (с поддержкой режима ручного управления) .....	93	Система интеллектуального круиз-контроля .....	124
Функция плавного старта.....	95	Система круиз-контроля.....	128
Начало движения.....	95	Описание системы круиз-контроля.....	128
Остановка .....	96	Способ применения (тип 1) .....	128
Режимы движения.....	97	Способ применения (тип 2) .....	129
Переключение режимов.....	97	Система ограничения скорости .....	131
Меры предосторожности при вождении полноприводного автомобиля.....	98	Система ограничения скорости .....	131
Режимы усилителя рулевого управления .....	99	Система помощи при движении на спуске.....	133
Переключение режимов.....	99	Общие сведения о системе помощи при движении на спуске .....	133
Система помощи при парковке.....	100	Использование.....	133
Датчики системы помощи при парковке .....	100	Системы помощи при вождении.....	134
Настройки системы помощи при парковке .....	102	Меры предосторожности при использовании систем помощи при вождении.....	134
Система помощи при парковке задним ходом.....	103	Антиблокировочная тормозная система .....	134
Система предупреждения об угрозе столкновения .....	103	Электронная система распределения тормозных усилий .....	134
Система кругового обзора.....	103	Система помощи при экстренном торможении .....	135
Система контроля давления в шинах .....	106	Противобуксовочная система .....	135
Описание системы .....	106	Система предотвращения опрокидывания.....	135
Функция контроля .....	106	Электронная система стабилизации.....	135
Функция предупреждения .....	106	Система динамической стабилизации.....	135
Система контроля усталости водителя .....	108	Система помощи при трогании на подъеме.....	136
Общие сведения о системе контроля усталости водителя .....	108	Система смягчения вторичного столкновения .....	136
Использование.....	108	Система электроусилителя рулевого управления .....	136
Ограничения функции.....	108		
Интеллектуальные системы помощи при вождении .....	109		
Датчики интеллектуальной системы помощи при вождении.....	109		
Помощь при движении вперед .....	111		

Система снижения токсичности отработавших газов.....	137
Полезная информация.....	137
Датчик кислорода.....	137
Каталитический нейтрализатор.....	137
Турбокомпрессор.....	137
Система улавливания паров топлива.....	137
Система рециркуляции картерных газов.....	138
Система диагностики автомобиля.....	138
Проекционный дисплей.....	139
Комбинация приборов.....	140
Общие сведения о комбинации приборов.....	140
Управление комбинацией приборов (тип 1).....	142
Управление комбинацией приборов (тип 2).....	143
Индикаторы комбинации приборов.....	145
Система управления питанием.....	151
Описание системы.....	151
Информация, обязательная к ознакомлению.....	151
Движение с прицепом.....	153
Советы по буксировке прицепа.....	153
Советы по вождению.....	153
Место установки тягово-сцепного устройства.....	154

## Мультимедийная система

Меры предосторожности.....	158
Меры предосторожности.....	158
Эксплуатация.....	158
Радио.....	158
USB-накопители.....	158
Bluetooth.....	158
Описание панели управления.....	159
Кнопки на рулевом колесе.....	159
Выключатель мультимедийной системы.....	161

Подключение внешних устройств.....	162
Описание функций.....	163
Строка состояния на центральном дисплее.....	163
Домашняя страница.....	164
Панель быстрого доступа.....	164
Голосовой помощник.....	165
Системные настройки.....	165
Яндекс Навигатор.....	169
Подключение мобильного телефона.....	171
Источники воспроизведения.....	172
Связь.....	172
Информационный центр.....	174
Личный кабинет.....	174
I-Space.....	174
Погода.....	175
Яндекс Музыка.....	175

## Безопасность

Ремни безопасности.....	178
Меры предосторожности.....	178
Правильное пристегивание ремнем безопасности.....	179
Ремни безопасности с преднатяжителями.....	179
Использование трехточечных ремней безопасности.....	180
Регулирование высоты ремня безопасности передних сидений.....	180
Подушки безопасности.....	181
Меры предосторожности.....	181
Подушки безопасности.....	181
Фронтальные подушки безопасности.....	182
Боковые подушки безопасности.....	183
Шторки безопасности.....	184
Детские удерживающие системы.....	185
Указания по безопасной эксплуатации детских кресел.....	185
Точки крепления детских кресел.....	186
Рекомендуемые типы детских кресел.....	187



Установка детского автокресла.....	187
Противоугонная система автомобиля.....	190
Описание системы .....	190
Использование.....	190
Система отсечки топлива при столкновении.....	191
Система отсечки топлива при столкновении .....	191
Регистратор данных о событиях.....	192
Считывание данных.....	192
Раскрытие данных .....	192

## Действия в экстренных ситуациях

Комплект бортовых инструментов.....	194
Место размещения бортовых инструментов.....	194
Подъем автомобиля.....	195
Точки подъема автомобиля .....	195
Запасное колесо.....	196
Место размещения.....	196
Снятие и установка.....	196
Замена колеса.....	197
Признаки повреждения шин .....	197
Подготовка к замене колеса.....	197
Установка запасного колеса.....	197
Действия в случае аварии .....	200
Действия при дорожно-транспортном происшествии .....	200
Действия при застревании автомобиля.....	200
Запуск двигателя от аккумуляторной батареи другого автомобиля.....	202
Признаки низкого заряда аккумуляторной батареи.....	202
Способы запуска двигателя от аккумуляторной батареи другого автомобиля.....	202
Перегрев двигателя .....	204
При перегреве двигателя .....	204
Буксировка.....	205
Буксировка с помощью специализированной техники.....	205

Буксировочный крюк.....	205
Буксировочный трос .....	206
Буксировка с помощью буксировочного крюка .....	206
Система вызова экстренных служб .....	208

## Техническое обслуживание автомобиля

Необходимость технического обслуживания автомобиля.....	212
Моторный отсек.....	213
Меры предосторожности.....	213
Уровни жидкостей и масел .....	214
Моторное масло.....	216
Тормозная жидкость .....	217
Охлаждающая жидкость.....	218
Стеклоомывающая жидкость.....	218
Радиатор и вентилятор радиатора.....	218
Аккумуляторная батарея .....	219
Предупреждающие наклейки и обозначения .....	220
Предупреждающие наклейки, касающиеся охлаждающей жидкости двигателя .....	220
Предупреждающие наклейки в моторном отсеке .....	220
Предупреждающие наклейки на аккумуляторной батарее.....	220
Замена деталей .....	222
Предохранители .....	222
Замена щеток стеклоочистителей.....	224
Техническое обслуживание фар .....	225
Обслуживание автомобиля .....	226
Уход за шинами .....	226
Уход за люком.....	227
Уход за кузовом .....	228
Уход за салоном.....	229
Меры по предотвращению коррозии.....	231
Длительное хранение автомобиля.....	232
Техническое обслуживание автомобиля.....	233

График планового технического обслуживания.....	235
Программа «Помощь на дороге».....	240
Свидетельство о прохождении планового технического обслуживания .....	241

Параметры автомобиля .....	280
Параметры тормозной системы .....	281
Параметры сидений .....	281
Параметры масел и жидкостей.....	282

## Гарантийное обслуживание

Общие положения.....	248
Гарантия на новый автомобиль.....	250
Сведения о гарантийных обязательствах .....	251
Антикоррозийная гарантия на кузов и лакокрасочное покрытие.....	254
Осмотр кузова.....	255
Гарантия на запасные части.....	258
Условия распространения гарантийного обслуживания .....	259
Обязанности владельца автомобиля .....	262
Регистрационная карточка с информацией об автомобиле .....	265
Карточка регистрации смены владельца.....	269
Карточка замены одометра.....	273
Предпродажная подготовка.....	274

## Программа сервисной поддержки постгарантийного обслуживания

Программа сервисной поддержки постгарантийного обслуживания .....	276
---	-----

## Технические данные

Идентификация автомобиля.....	278
Идентификационный номер транспортного средства.....	278
Номер двигателя.....	279
Основные параметры.....	280
Динамические характеристики .....	280
Технические характеристики шин .....	280
Параметры колес.....	280



# 1

## Эксплуатация

---

Ключи .....	16
Двери .....	20
Дверь багажного отделения .....	24
Окна .....	31
Панорамная крыша с люком.....	35
Капот .....	39
Заправка топливом .....	40
Сиденья .....	42
Зеркала заднего вида .....	48
Рулевое колесо .....	51
Рейлинги .....	52
Управление освещением .....	53
Управление стеклоочистителями .....	58
Система климат-контроля .....	61
Беспроводная зарядка для мобильного телефона .....	67
Оснащение салона .....	69

### Оснащение автомобиля

Обратите внимание на то, что в настоящем руководстве описывается стандартное оборудование данной серии автомобилей, оборудование, входящее в комплектацию согласно национальным стандартам, а также специальное оборудование, предназначенное для конкретной модели автомобиля. Поэтому некоторые виды и функции оборудования, описанные в настоящем руководстве, могут не входить в комплектацию Вашего автомобиля или использоваться в автомобилях, выпускаемых только для определенных рынков. Информацию о комплектации Вашего автомобиля Вы можете найти в документах, предоставленных при его покупке, или запросить ее у авторизованного дилера.

### Информация о ключах

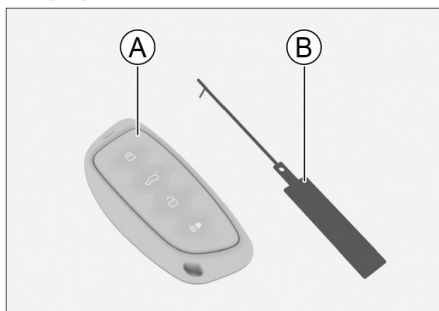

0B4C41FE9599

- (A) Смарт-ключ
- (B) Бирка с номером ключа

#### **i** Полезная информация

- › Храните ключ и бирку надлежащим образом. Это связано с тем, что бирка с номером ключа содержит код, используемый для получения нового механического ключа, и только с этим кодом можно запросить механический ключ в сервисном центре.
- › При продаже или передаче автомобиля бирку необходимо передать новому владельцу.

#### **⚠** Внимание

Смарт-ключ содержит электронные компоненты. Во избежание их повреждения необходимо соблюдать следующие инструкции:

- › Не оставляйте ключ в месте, подвергаемом воздействию тепла, например на приборной панели.
- › Не разбирайте ключ без необходимости.
- › Не используйте ключ для нанесения ударов по другим предметам.
- › Не погружайте ключ в воду и не обрабатывайте его в аппарате для ультразвуковой чистки.
- › Не оставляйте ключ рядом с устройствами, излучающими электромагнитные волны, например с мобильными телефонами.

### Описание кнопок

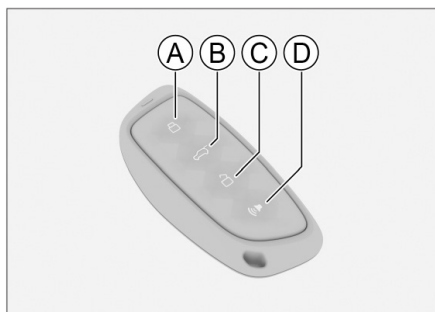

DA8B6BA15E2B

- (A) Кнопка блокировки
- (B) Кнопка управления дверью багажного отделения
- (C) Кнопка разблокировки
- (D) Кнопка поиска автомобиля

### Кнопка блокировки

При нажатии на кнопку блокировки все двери автомобиля, включая дверь багажного отделения, будут заблокированы. В этом случае аварийные сигнальные огни мигают (или раздается звуковой сигнал) 1 раз.

#### **i** Полезная информация

Если при блокировке дверей аварийные сигнальные огни не мигают (или звуковой сигнал не срабатывает), убедитесь, что все двери, дверь багажного отделения и крышка капота полностью закрыты.

### Кнопка разблокировки

Нажатие этой кнопки разблокирует все двери, включая дверь багажного отделения. В этом случае аварийные сигнальные огни мигают 2 раза.

### Кнопка поиска автомобиля

Чтобы быстрее найти припаркованный автомобиль при заблокированных дверях и двери багажного отделения, нажмите кнопку поиска.

Когда автомобиль подаст сигнал, повторно нажмите на данную кнопку, чтобы отключить функцию поиска.

Выполнить настройку режима поиска автомобиля можно через дисплей мультимедийной системы, выбрав [Автомобиль] → [Освещение] → [Персонализация] → [Оповещение о поиске автомобиля].

### Кнопка управления дверью багажного отделения

В течение 2 секунд дважды нажмите кнопку управления дверью багажного отделения, чтобы открыть ее.

Когда дверь багажного отделения полностью открыта, нажмите кнопку управления дверью багажного отделения, чтобы закрыть ее.

#### Внимание

- › Не изменяйте по своему усмотрению частоту передачи, не увеличивайте мощность передачи (включая использование дополнительных усилителей мощности), не используйте внешнюю антенну или иные передающие антенны.
- › Использование смарт-ключа не должно создавать помехи для официальных служб радиосвязи. Если Вы обнаружите, что создаете помехи, прекратите его использование и примите необходимые меры по их устранению. После этого можно продолжить использование смарт-ключа.
- › Во время использования устройства на его работу способно влиять различное радиооборудование, что может привести к временному сбою функций.

### Извлечение механического ключа

Выполняйте все операции сухими руками — влага может вызвать коррозию элемента питания.

1. С помощью небольшой отвертки с пло-

ским наконечником, обернутым тканью, подденьте верхнюю часть корпуса ключа в указанном стрелкой месте, чтобы открыть один из фиксаторов.



C255158079CB

2. Затем аккуратно подденьте крышку справа и слева от него, чтобы открыть остальные фиксаторы.



8451F65A53F4

3. Снимите верхнюю часть корпуса и извлеките механический ключ.



25C6FE58ECB8

4. Поверните ручку механического ключа в положение для использования.

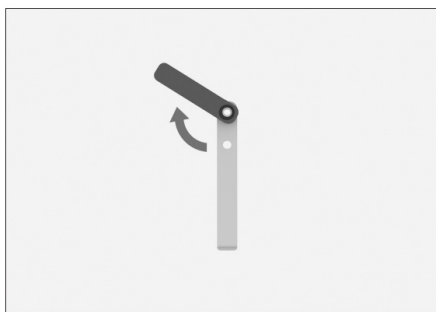

29AA951AE5A1

### **i** Полезная информация

Ручка механического ключа может поворачиваться только в одном направлении и имеет максимальный угол открытия около 135°.

## Замена элемента питания

### **!** Предупреждение

В смарт-ключе установлен элемент питания таблеточного типа.

- > Элементы питания, установленные в автомобильном ключе, представляют опасность, поэтому всегда должны храниться в недоступном для детей месте, независимо от того, новые они или использованные.
- > При проглатывании или попадании в любую часть тела элемент питания может стать причиной серьезной или смертельной травмы в течение 2 часов или менее.
- > При подозрении, что элемент питания был проглочен или попал внутрь организма, немедленно обратитесь за медицинской помощью.
- > Утилизируйте использованные элементы питания в соответствии с местным законодательством. Неправильная утилизация использованных элементов питания может нанести вред окружающей среде.

### **!** Внимание

- > Выполняйте все операции сухими руками — влага может вызвать коррозию элемента питания.

- › Смарт-ключ содержит электронные компоненты, в связи с этим его необходимо защищать от ударов, воздействия высокой температуры, солнца, жидкостей, влаги, коррозии и т. п.
- › Не трогайте и не перемещайте компоненты ключа.
- › Соблюдайте полярность элемента питания.
- › При замене элемента питания будьте внимательны, не потеряйте детали.

4. Соберите ключ и проверьте работоспособность его кнопок.

1. Извлеките механический ключ. (▷ стр. 17)
2. Аккуратно подденьте элемент питания небольшой плоской отверткой и извлеките его.



E229C7D79336

3. Чтобы установить новый элемент питания, сначала поместите одну его сторону (как показано на рисунке) в отсек для элемента питания, затем надавите на вторую сторону.



BB11D8BFDCF7

Элемент питания должен быть установлен положительным полюсом вверх.

Тип элемента питания: CR2032



## Оснащение автомобиля

Обратите внимание на то, что в настоящем руководстве описывается стандартное оборудование данной серии автомобилей, оборудование, входящее в комплектацию согласно национальным стандартам, а также специальное оборудование, предназначенное для конкретной модели автомобиля. Поэтому некоторые виды и функции оборудования, описанные в настоящем руководстве, могут не входить в комплектацию Вашего автомобиля или использоваться в автомобилях, выпускаемых только для определенных рынков. Информацию о комплектации Вашего автомобиля Вы можете найти в документах, предоставленных при его покупке, или запросить ее у авторизованного дилера.

## Настройки дверных замков

Выполнить настройку параметров блокировки дверей можно через дисплей мультимедийной системы, выбрав [Автомобиль] → [Снаружи а/м] → [Блокировка дверей].

### **i** Полезная информация

В зависимости от комплектации автомобиля информация, отображаемая в интерфейсе, может отличаться. Руководствуйтесь фактической комплектацией Вашего автомобиля.

- › [Активация датчика двери багажного отделения]: после включения данной функции, имея при себе смарт-ключ, проведите ногой перед собой под задним бампером в зоне расположения датчика, и дверь багажного отделения автоматически откроется.
- › [Разблокировка при выключении двигателя]: после включения данной функции все двери, в том числе дверь багажного отделения, будут автоматически разблокированы при выключении двигателя.
- › [Оповещение о блокировке]: можно настроить параметры подачи сигнала при выполнении блокировки дверей.
- › [Не убирать дверные ручки]: после включения данной функции ручки дверей не будут автоматически убираться.

## Блокировка и разблокировка дверной ручкой

Имея при себе смарт-ключ, коснитесь датчика ручки передней двери, чтобы заблокировать или разблокировать двери.

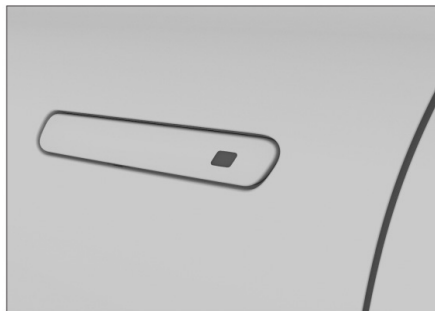

4047CE30BE3B

### › Порядок разблокировки

Если дверь водителя заблокирована, коснитесь датчика ручки передней двери, чтобы разблокировать все двери, в том числе дверь багажного отделения. При этом аварийные сигнальные огни мигнут два раза.

### **i** Полезная информация

При разблокировке дверей ручки автоматически выдвигаются.

### › Блокировка дверей

Если дверь водителя разблокирована, коснитесь датчика ручки передней двери, чтобы заблокировать все двери, в том числе дверь багажного отделения. При этом аварийные сигнальные огни мигнут один раз (или раздастся звуковой сигнал).

### **i** Полезная информация

- › При блокировке дверей ручки автоматически убираются.
- › Если при блокировке дверей аварийные сигнальные огни не мигают (или звуковой сигнал не срабатывает), убедитесь, что все двери, включая дверь багажного отделения, полностью закрыты.

**i** Полезная информация

- › Дверьми можно управлять только при обнаружении смарт-ключа.
- › Взавшись за ручку двери в перчатках, разблокировать или заблокировать дверь, возможно, не получится.
- › Эта система использует слабые радиоволны, поэтому если рядом есть другие беспроводные устройства, или при блокировке сигнала преградами может быть нарушена связь между смарт-ключом и автомобилем, что приведет к неполадкам в работе системы.
- › После каждой успешной блокировки или разблокировки дверей автомобиля интеллектуальная система доступа прекращает работу на 3 секунды.

**Выдвижные дверные ручки**

При мойке автомобиля при низких температурах рекомендуется убрать ручки дверей и не направлять струю воды прямо на ручки. После завершения мойки рекомендуется выдвинуть ручки дверей, оставить их в таком положении на некоторое время и по возможности удалить остатки воды с ручек, чтобы избежать обледенения, поскольку обледенение может помешать их штатной эксплуатации.

В случае обледенения ручки двери Вы можете нажать кнопку разблокировки на ключе, подождать 10 секунд, затем нажать кнопку блокировки. Повторите указанные действия 3–5 раз, соблюдая интервал в 10 секунд между каждой из операций. Если разблокировать дверь при помощи такого способа не удастся, попробуйте вручную удалить слой льда, постучав по внешней обшивке или ручке двери. Если и это не помогло, следует принять во внимание, что ручка двери может быть разблокирована в более теплых условиях. Не отбивайте лед с силой во избежание повреждения автомобиля.

**Блокировка и разблокировка кнопкой центрального управления замками**

F1F776FE0EB4

Кнопка центрального управления замками находится на двери водителя. Нажатием кнопки центрального управления замками можно заблокировать или разблокировать все двери автомобиля.

Если индикатор кнопки горит, это значит, что двери заблокированы.

Если индикатор кнопки не горит, это значит, что двери разблокированы.

**Разблокировка при помощи внутренней ручки**

47241666EB9F

Когда дверь заблокирована, потяните внутреннюю ручку двери водителя, чтобы разблокировать все двери. Потяните ручку еще раз, чтобы открыть дверь.

Когда дверь заблокирована, потяните внутреннюю ручку двери пассажира, чтобы разблокировать соответствующую дверь. Потяните ручку еще раз, чтобы открыть дверь.

### **i** Полезная информация

Открывая заднюю боковую дверь с помощью внутренней ручки, убедитесь, что детский замок отключен. В противном случае дверь не откроется.

## Блокировка и разблокировка механическим ключом

1. Надавите на один конец ручки двери водителя, как показано на рисунке, и другой конец ручки приподнимется.

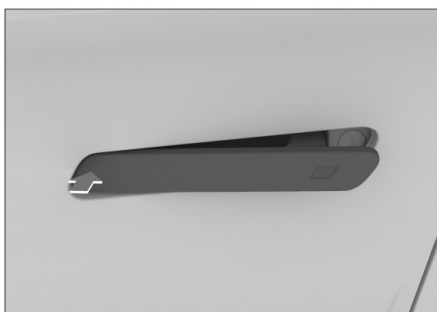

4D16015CFE77

2. Потяните ручку двери и, удерживая ее в таком положении, до упора вставьте механический ключ в замочную скважину и поверните. Это позволит заблокировать или разблокировать двери.

Для получения информации о доступе к механическому ключу см. раздел «Механический ключ». (▷ стр. 17)



7B26EF242912

3. После разблокировки дверей механическим ключом необходимо отпустить дверную ручку, а затем снова потянуть ее, чтобы дверь открылась.

### **!** Внимание

Не тяните дверную ручку слишком сильно, иначе Вы можете ее повредить.

### **i** Полезная информация

Если ручка двери находится в выдвинутом положении, Вы можете потянуть ее вверх и вставить механический ключ для блокировки и разблокировки.

При открывании двери механическим ключом может сработать противоугонная сигнализация.

## Аварийная блокировка



B641F1610AB2

Как показано на рисунке, вставьте механический ключ или плоскую отвертку в паз скважины замка для аварийной блокировки/разблокировки, проверните в крайнее нижнее положение, а затем закройте дверь, чтобы заблокировать.

### **i** Полезная информация

Необходимость использования этого способа блокировки означает, что электронная система блокировки двери неисправна. Следует незамедлительно обратиться в сервисный центр для проведения осмотра и ремонта.

## Детский замок

Из соображений безопасности рекомендуется перевозить детей на задних сиденьях. Задние двери оснащены детскими замками, предотвращающими случайное открывание двери.



BB1902CFC1B1

Чтобы заблокировать детский замок, вставьте механический ключ или плоскую отвертку в скважину замка и проверните в указанном направлении. Чтобы выключить детский замок, поверните механический ключ в обратном направлении.

### Предупреждение

Детские замки установлены только на задних дверях. Если ребенок сидит сзади один, активируйте детские замки на обеих боковых дверях, чтобы исключить случайное открывание дверей.

### Полезная информация

Когда детские замки заблокированы, двери можно открыть, только потянув за ручку двери снаружи автомобиля.

## Автоматическая повторная блокировка

В заблокированном режиме всех дверей автомобиля, если состояние всех дверей, включая капот и дверь багажного отделения не изменится в течение 30 секунд после разблокировки дверей автомобиля снаружи (не распространяется на отпирание механическим ключом), то все двери заблокируются автоматически.

## Автоматическая разблокировка при столкновении

Если выключатель зажигания находится в режиме ON, и система фиксирует столкновение, все двери будут автоматически разблокированы.

## Автоматическая блокировка во время движения

Когда скорость автомобиля превышает 15 км/ч, все двери, включая дверь багажного отделения, автоматически блокируются.

### Полезная информация

Перед началом движения убедитесь, что все двери, включая дверь багажного отделения, полностью закрыты.

# Дверь багажного отделения

1

Эксплуатация

## Оснащение автомобиля

Обратите внимание на то, что в настоящем руководстве описывается стандартное оборудование данной серии автомобилей, оборудование, входящее в комплектацию согласно национальным стандартам, а также специальное оборудование, предназначенное для конкретной модели автомобиля. Поэтому некоторые виды и функции оборудования, описанные в настоящем руководстве, могут не входить в комплектацию Вашего автомобиля или использоваться в автомобилях, выпускаемых только для определенных рынков. Информацию о комплектации Вашего автомобиля Вы можете найти в документах, предоставленных при его покупке, или запросить ее у авторизованного дилера.

## Дверь багажного отделения без электропривода

### Открытие

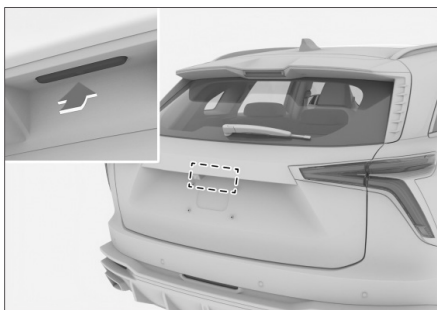

DCCDF326ACCD

- › Имея при себе смарт-ключ, нажмите на микропереключатель на двери багажного отделения, одновременно потянув ее наружу.
- › Когда выключатель зажигания находится в режиме OFF, в течение 2 секунд 2 раза нажмите кнопку управления дверью багажного отделения на ключе. Затем, в течение 30 секунд удерживая микропереключатель двери багажного отделения в нажатом положении, потяните дверь наверх.
- › Когда дверь водителя находится в разблокированном состоянии, нажмите на микропереключатель двери багажного отделения и одновременно потяните дверь наружу.

## Закрывание



76F64488FE95

1. Потяните за ручку двери багажного отделения, затем отпустите ручку до полного закрывания двери багажного отделения.
2. Нажмите на дверь багажного отделения снаружи, чтобы полностью ее закрыть.

### ⚠ Предупреждение

При закрывании двери багажного отделения вручную обязательно нажмите на дверь снаружи, чтобы закрыть ее полностью. Закрывая дверь багажного отделения с помощью дополнительной ручки, можно прищемить руку и получить серьезную травму.

- › Движение автомобиля с открытой дверью багажного отделения запрещается.
- › Запрещается перевозить людей в багажном отделении.
- › Если поблизости от двери багажного отделения есть люди, при ее открытии и закрытии следует убедиться в их безопасности.
- › При закрытии двери багажного отделения следите, чтобы Ваши вещи, например сумка или галстук, не оказались зажатыми.
- › Не позволяйте детям управлять дверью багажного отделения во избежание случайных травм.

### ⚠ Внимание

- › При открывании/закрывании двери багажного отделения не прилагайте чрезмерных усилий, так как это может привести к повреждению двери багажного отделения и заднего бампера.

## Дверь багажного отделения

- › Будьте особенно осторожны, открывая дверь багажного отделения при сильном ветре. Под воздействием сильного ветра дверь может раскрыться слишком широко и деформироваться.
- › Если дверь багажного отделения примерзла или покрыта снегом и льдом, не пытайтесь открыть ее. Включите обогрев, температура в салоне повысится, и можно будет открыть дверь.  
Если необходимо срочно открыть дверь багажного отделения, можно с помощью теплой воды растопить лед, после чего попытаться открыть дверь.
- › Не устанавливайте и не наклеивайте на упор двери багажного отделения никакие украшения.
- › Не тяните дверь багажного отделения в стороны, это может привести к искривлению и деформации упора.

### **i** Полезная информация

- › При температуре окружающей среды ниже 0°C упор двери багажного отделения может оказаться не в состоянии автоматически поддерживать дверь. В этом случае можно вручную поднять дверь, чтобы открыть ее.
- › Не устанавливайте тяжелые аксессуары на дверь багажного отделения. Это может привести к тому, что упор не сможет поддерживать ее надлежащим образом.
- › Плавное движение упора двери багажного отделения требует применения смазки, поэтому возле пылезащитного чехла упора могут иметься масляные пятна. Это является нормальным явлением.

## Дверь багажного отделения с электроприводом

### Открывание

В целях безопасности открывайте и закрывайте дверь багажного отделения, только когда автомобиль неподвижен. Дверь багажного отделения можно открыть следующими способами:

- › Когда дверь водителя разблокирована, нажмите кнопку двери багажного отделения возле рулевого колеса.



756F49D4F6C1

- › Когда дверь водителя разблокирована, нажмите микровыключатель на двери багажного отделения.

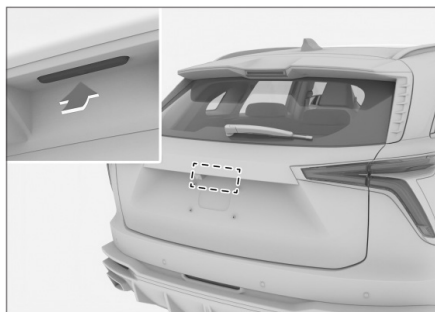

DCCDF326ACCD

- › Имея при себе смарт-ключ, нажмите на микровыключатель на двери багажного отделения.
- › Когда выключатель зажигания находится в режиме OFF, в течение 2 секунд 2 раза нажмите кнопку управления дверью багажного отделения на ключе.

### Закрывание

Дверь багажного отделения можно закрыть следующими способами:

- › Нажмите кнопку закрывания на двери багажного отделения.

1

Эксплуатация

# Дверь багажного отделения

1

Эксплуатация



ACBC2035BE78

- › Нажмите кнопку двери багажного отделения возле рулевого колеса.
- › Когда выключатель зажигания находится в режиме OFF, нажмите кнопку управления дверью багажного отделения на ключе.

## Предупреждение

- › В некоторых случаях, если необходимо закрыть дверь багажного отделения вручную, обязательно нажмите на дверь снаружи, чтобы закрыть ее полностью.  
Закрывая дверь багажного отделения с помощью дополнительной ручки, можно прищемить руку и получить серьезную травму.
- › Движение автомобиля с открытой дверью багажного отделения запрещается.
- › Запрещается перевозить людей в багажном отделении.
- › Если поблизости от двери багажного отделения есть люди, при ее открытии и закрытии следует убедиться в их безопасности.
- › При закрытии двери багажного отделения следите, чтобы Ваши вещи, например сумка или галстук, не оказались зажатыми.
- › Не позволяйте детям управлять дверью багажного отделения во избежание случайных травм.

## Внимание

- › Если нужно открыть или закрыть дверь багажного отделения вручную, делайте это медленно и с равномерной скоростью. Не допускается резкое открывание или закрытие двери багажного отделения.

- › Будьте особенно осторожны, открывая дверь багажного отделения при сильном ветре. Под воздействием сильного ветра дверь может раскрыться слишком широко и деформироваться.
- › Если дверь багажного отделения примерзла или покрыта снегом и льдом, не пытайтесь открыть ее. Включите обогрев, температура в салоне повысится, и можно будет открыть дверь.

Если необходимо срочно открыть дверь багажного отделения, можно с помощью теплой воды растопить лед, после чего попытаться открыть дверь.

- › Не устанавливайте и не наклеивайте на упор двери багажного отделения никакие украшения.
- › Не тяните дверь багажного отделения в стороны, это может привести к искривлению и деформации упора.
- › При закрывании и открывании двери багажного отделения запрещается с силой двигать ее в обратном направлении, это может привести к травмам людей и повреждению двери багажного отделения.

## Полезная информация

- › Когда дверь багажного отделения находится в процессе автоматического открытия (или закрытия), нажмите на кнопку управления дверью багажного отделения  или на микровыключатель на двери, и дверь багажного отделения остановится в текущем положении. Затем нажмите кнопку/микровыключатель еще раз, и дверь багажного отделения автоматически закроется (или откроется).
- › При температуре окружающей среды ниже 0°C упор двери багажного отделения может оказаться не в состоянии автоматически поддерживать дверь. В этом случае можно вручную поднять дверь, чтобы открыть ее.
- › Не устанавливайте тяжелые аксессуары на дверь багажного отделения. Это может привести к тому, что упор не сможет поддерживать ее надлежащим образом.



### Функция защиты от заземления

Если в процессе автоматического закрывания дверь багажного отделения встречает препятствие, она автоматически возвращается на определенное расстояние или в открытое положение.

#### Предупреждение

- › Запрещается использовать любую часть тела для проверки функции защиты от заземления дверь багажного отделения.
- › Если в момент закрытия двери багажного отделения в проеме окажется какой-либо предмет, функция защиты от заземления не работает.

### Настройка угла открытия

Чтобы настроить угол открытия двери багажного отделения, выполните следующие действия:

1. Откройте дверь багажного отделения, отрегулируйте ее до необходимой высоты и удерживайте.
2. Нажмите и удерживайте кнопку закрытия на двери багажного отделения до тех пор, пока не сработает световая сигнализация. Угол открытия двери багажного отделения будет установлен.

### Дверь багажного отделения с электроприводом и сенсором

#### Открытие

В целях безопасности открывайте и закрывайте дверь багажного отделения, только когда автомобиль неподвижен. Дверь багажного отделения можно открыть следующими способами:

- › Когда дверь водителя разблокирована, нажмите кнопку двери багажного отделения возле рулевого колеса.



756F49D4F6C1

- › Когда дверь водителя разблокирована, нажмите микровыключатель на двери багажного отделения.

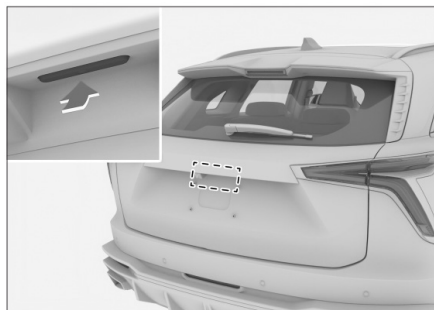

DCCDF326ACCD

- › Имея при себе смарт-ключ, нажмите на микровыключатель на двери багажного отделения.
- › Когда выключатель зажигания находится в режиме OFF, в течение 2 секунд 2 раза нажмите кнопку управления дверью багажного отделения на ключе.
- › Имея при себе смарт-ключ, проведите ногой перед собой под задним бампером в зоне расположения датчика.



# Дверь багажного отделения

1

Эксплуатация

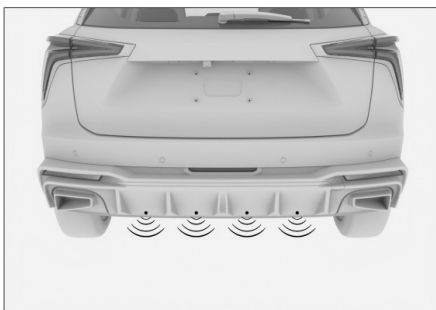

83C8C31F35A9

Управлять включением и выключением датчика двери багажного отделения можно через дисплей мультимедийной системы, выбрав [Автомобиль] → [Снаружи а/м] → [Блокировка дверей] → [Активация датчика двери багажного отделения].

## Закрывание

Дверь багажного отделения можно закрыть следующими способами:

- › Нажмите кнопку закрывания на двери багажного отделения.



ACBC2035BE78

- › Нажмите кнопку двери багажного отделения возле рулевого колеса.
- › Когда выключатель зажигания находится в режиме OFF, нажмите кнопку управления дверью багажного отделения на ключе.
- › Сделайте движение ногой вперед под задним бампером в зоне расположения датчика.

## **i** Полезная информация

- › Проведите ногой так, чтобы передняя часть

стопы оказалась на 10 см ниже бампера, но не касалась его, и быстро уберите ногу. Если движение ногой не будет соответствовать этим условиям, датчик не работает.

- › При движении ногой под бампером в горизонтальном направлении датчик двери багажного отделения может не сработать.
- › Если движение ногой будет слишком медленным, датчик двери багажного отделения может не сработать. В этом случае совершите более быстрое движение ногой.
- › Если после нескольких движений ногой дверь багажного отделения по-прежнему не открывается, подождите некоторое время и повторите попытку.
- › Если у Вас нет с собой смарт-ключа, поднесите ногу к зоне обнаружения датчика под задним бампером и выполните движение, похожее на удар. Это также позволит закрыть дверь багажного отделения.

## **!** Внимание

При использовании устройства для мойки автомобиля или моечной машины высокого давления убедитесь в том, что смарт-ключ находится вне зоны обнаружения датчика двери багажного отделения, чтобы предотвратить случайное открытие двери.

## **!** Предупреждение

- › Следите за тем, чтобы движение ногой выполнялось только в пределах диапазона обнаружения датчика. В противном случае можно обжечься о выхлопную трубу.
- › При выполнении движений ногой прочно стойте на земле и держитесь на достаточном расстоянии от задней части автомобиля. В некоторых случаях (например, на льду) Вы можете потерять равновесие.
- › В следующих случаях не берите с собой смарт-ключ во избежание случайного открывания или закрывания двери багажного отделения:

При размещении или поднятии предметов позади автомобиля.

При выполнении работ по техническому

обслуживанию, таких как полировка зад-ней части автомобиля.

### Предупреждение

- › В некоторых случаях, если необходимо закрыть дверь багажного отделения вручную, обязательно нажмите на дверь снаружи, чтобы закрыть ее полностью.  
Закрывая дверь багажного отделения с помощью дополнительной ручки, можно прищемить руку и получить серьезную травму.
- › Движение автомобиля с открытой дверью багажного отделения запрещается.
- › Запрещается перевозить людей в багажном отделении.
- › Если поблизости от двери багажного отделения есть люди, при ее открытии и закрытии следует убедиться в их безопасности.
- › При закрытии двери багажного отделения следите, чтобы Ваши вещи, например сумка или галстук, не оказались зажатыми.
- › Не позволяйте детям управлять дверью багажного отделения во избежание случайных травм.

### Внимание

- › Если нужно открыть или закрыть дверь багажного отделения вручную, делайте это медленно и с равномерной скоростью. Не допускается резкое открывание или закрытие двери багажного отделения.
- › Будьте особенно осторожны, открывая дверь багажного отделения при сильном ветре. Под воздействием сильного ветра дверь может раскрыться слишком широко и деформироваться.
- › Если дверь багажного отделения примерзла или покрыта снегом и льдом, не пытайтесь открыть ее. Включите обогрев, температура в салоне повысится, и можно будет открыть дверь.

Если необходимо срочно открыть дверь багажного отделения, можно с помощью теплой воды растопить лед, после чего попытаться открыть дверь.

- › Не устанавливайте и не наклеивайте на упор двери багажного отделения никакие украшения.
- › Не тяните дверь багажного отделения в стороны, это может привести к искривлению и деформации упора.
- › При закрывании и открывании двери багажного отделения запрещается с силой двигать ее в обратном направлении, это может привести к травмам людей и повреждению двери багажного отделения.

### Полезная информация

- › Когда дверь багажного отделения находится в процессе автоматического открытия (или закрытия), нажмите на кнопку управления дверью багажного отделения  или на микровыключатель на двери, и дверь багажного отделения остановится в текущем положении. Затем нажмите кнопку/микровыключатель еще раз, и дверь багажного отделения автоматически закроется (или откроется).
- › При температуре окружающей среды ниже 0°C упор двери багажного отделения может оказаться не в состоянии автоматически поддерживать дверь. В этом случае можно вручную поднять дверь, чтобы открыть ее.
- › Не устанавливайте тяжелые аксессуары на дверь багажного отделения. Это может привести к тому, что упор не сможет поддерживать ее надлежащим образом.

### Функция защиты от защемления

Если в процессе автоматического закрывания дверь багажного отделения встречает препятствие, она автоматически возвращается на определенное расстояние или в открытое положение.

# Дверь багажного отделения

1

Эксплуатация

## Предупреждение

- › Запрещается использовать любую часть тела для проверки функции защиты от заземления дверью багажного отделения.
- › Если в момент закрытия двери багажного отделения в проеме окажется какой-либо предмет, функция защиты от заземления не сработает.

## Настройка угла открытия

Если необходимо установить высоту открывания двери багажного отделения, выполните следующие действия:

1. Откройте дверь багажного отделения, отрегулируйте ее до необходимой высоты и удерживайте.
2. Нажмите и удерживайте кнопку закрытия на двери багажного отделения до тех пор, пока не сработает световая сигнализация. Угол открытия двери багажного отделения будет установлен.

## Аварийная разблокировка

1. Нажмите на ручку ремонтной крышки, расположенной в нижней части внутренней стороны двери багажного отделения, и потяните наружу, чтобы снять крышку.

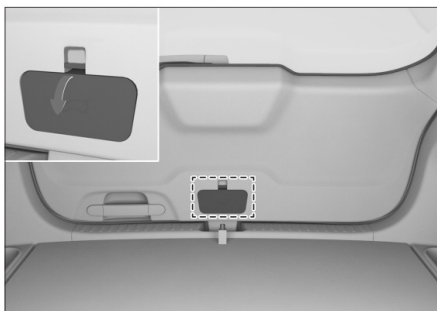

2. Откройте дверь багажного отделения с помощью устройства аварийного открытия.

## Дверь багажного отделения без электропривода

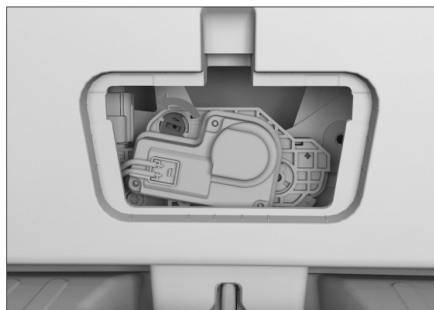

Чтобы открыть дверь багажного отделения, вставьте механический ключ или плоскую отвертку в углубление для аварийного открывания и поверните в указанном направлении.

## Дверь багажного отделения с электроприводом

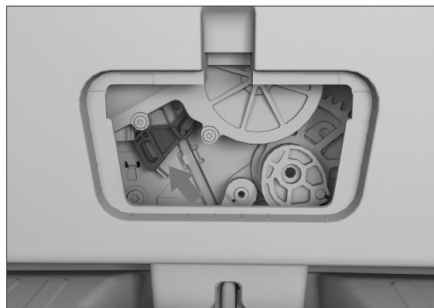

С помощью плоской отвертки сдвиньте устройство аварийного открытия в направлении, показанном на рисунке. Дверь багажного отделения откроется.

## Полезная информация

В некоторых случаях, если необходимо сдвинуть устройство аварийного открытия рукой, старайтесь не прикасаться к металлическим частям во избежание царапин.

## Оснащение автомобиля

Обратите внимание на то, что в настоящем руководстве описывается стандартное оборудование данной серии автомобилей, оборудование, входящее в комплектацию согласно национальным стандартам, а также специальное оборудование, предназначенное для конкретной модели автомобиля. Поэтому некоторые виды и функции оборудования, описанные в настоящем руководстве, могут не входить в комплектацию Вашего автомобиля или использоваться в автомобилях, выпускаемых только для определенных рынков. Информацию о комплектации Вашего автомобиля Вы можете найти в документах, предоставленных при его покупке, или запросить ее у авторизованного дилера.

## Переключатель стеклоподъемника двери водителя

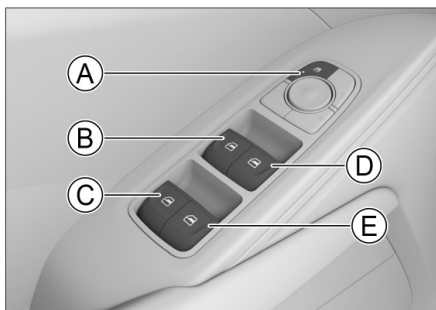

1C8DAF997BC8

- А Кнопка блокировки стеклоподъемников
- В Переключатель стеклоподъемника двери водителя
- С Переключатель стеклоподъемника левой задней двери
- Д Переключатель стеклоподъемника двери переднего пассажира
- Е Переключатель стеклоподъемника правой задней двери

### Ручное управление

Чтобы открыть или закрыть окно, нажмите или потяните соответствующий переключатель. Удерживайте его, пока стекло не достигнет нужного положения, после чего отпустите.

### ⚠ Предупреждение

Перед закрытием окна убедитесь, что головы и руки пассажиров находятся от него на безопасном расстоянии. В противном случае пассажиры могут получить серьезные травмы.

### ⚠ Внимание

При низких температурах между стеклом и рамой может образовываться лед, который будет препятствовать движению стекла. В таком случае не следует многократно нажимать на переключатели во избежание повреждения подъемно-опускного механизма. Подождите, пока температура в салоне поднимется и лед растает. После этого можно будет пользоваться стеклоподъемниками.

### Управление одним нажатием

Нажмите на переключатель стеклоподъемника сильнее, чем обычно, после чего отпустите: окно автоматически откроется полностью. Чтобы остановить его, потяните переключатель.

Потяните переключатель стеклоподъемника сильнее, чем обычно, после чего отпустите: окно автоматически закроется полностью. Чтобы остановить процесс закрытия, нажмите на кнопку.

### i Полезная информация

Если функция поднятия/опускания стекол одним нажатием не работает из-за отсоединения аккумулятора или по другим причинам, рекомендуется выполнить сброс программы управления стеклоподъемниками. (▷ стр. 32)

### Функция быстрого подъема стекла

В случае аварийной ситуации потяните переключатель стеклоподъемника вверх до упора и удерживайте его. Окно закроется без срабатывания защиты от защемления.

### Блокировка стеклоподъемников

После нажатия кнопки блокировки стеклоподъемников управлять ими при помощи переключателей, находящихся на задних дверях, будет невозможно.

Повторное нажатие кнопки восстановит функ-

ции переключателей стеклоподъемников на задних дверях.

## Предупреждение

Если в автомобиле находится ребенок, рекомендуется посадить его на более безопасное сиденье заднего ряда и включить функцию блокировки стеклоподъемников.

## Переключатели стеклоподъемников дверей пассажиров

Переключатели стеклоподъемников расположены на подлокотниках пассажирских дверей и предназначены для открывания и закрывания соответствующих окон.

### Функция защиты от перегрева

Продолжительное многократное нажатие на переключатель стеклоподъемника может активировать функцию защиты электропривода стеклоподъемника от перегрева. При этом переключатель стеклоподъемника временно перестанет работать. Когда электропривод остынет, функции переключателя восстановятся.

### Функция защиты от заземления

Если в процессе закрывания окна между рамой и стеклом окажется посторонний предмет, то при достижении определенного значения давления стекло остановится и автоматически опустится на некоторое расстояние.

## Предупреждение

- › Запрещается проверять функцию защиты от заземления на себе.
- › Если перед самым закрытием окна в нем окажется какой-либо предмет, защита от заземления не сработает.
- › Во время аварийного поднятия стекол функция защиты от заземления не будет работать.

## Полезная информация

- › В неблагоприятных условиях, например при низкой температуре или сильной тряске, в процессе подъема стекла может

сработать защита от защемления. В таком случае потяните переключатель стеклоподъемника сильнее, чем обычно, и отпустите: окно закроется полностью.

- › Если произошел сбой функции подъема и опускания стекол одним нажатием, функция защиты от заземления также перестанет работать, и для восстановления нормальной работы данных функций можно выполнить сброс программы управления.

## Функция задержки

В течение некоторого времени после перевода выключателя зажигания в режим OFF стеклоподъемники будут продолжать работать.

## Комфортное закрытие

Когда выключатель зажигания находится в режиме OFF, и все двери автомобиля, в том числе и дверь багажного отделения, закрыты, длительное нажатие на кнопку блокировки на ключе или на датчик на ручке двери приведет к автоматическому закрыванию всех окон.

В процессе автоматического открытия окна нажатие на кнопку блокировки или разблокировки на ключе остановит его движение.

## Предупреждение

Перед тем как закрыть люк с помощью функции комфортного закрытия, убедитесь, что руки и другие части тела пассажиров находятся на безопасном расстоянии от люка. Несоблюдение этого требования может привести к серьезным травмам.

## Полезная информация

- › Если функция поднятия/опускания стекол одним нажатием нарушена из-за отключения аккумуляторной батареи или по другим причинам, функция комфортного закрывания не сможет автоматически закрыть окна. В этом случае рекомендуется выполнить сброс программы управления стеклоподъемниками. (▷ стр. 32)
- › Если во время автоматического закрывания стекло натолкнется на препятствие, может сработать функция защиты от заземления, в результате чего окно не закроется.

- › Перед выходом из автомобиля необходимо убедиться в том, что окна полностью закрыты.

## Автоматическое закрывание окон при блокировке дверей

Вы можете включить или выключить эту функцию через дисплей мультимедийной системы, выбрав [Автомобиль] → [Снаружи а/м] → [Окна] → [Автоматическое закрывание окон при блокировке дверей].

После включения функции окна автоматически закроются после успешной блокировки дверей с помощью датчиков на дверных ручках или кнопки на ключе.

### Предупреждение

Перед тем как закрыть люк с помощью функции комфортного закрытия, убедитесь, что руки и другие части тела пассажиров находятся на безопасном расстоянии от люка. Несоблюдение этого требования может привести к серьезным травмам.

### Полезная информация

- › Если функция поднятия/опускания стекол одним нажатием нарушена из-за отключения аккумуляторной батареи или по другим причинам, функция не сможет автоматически закрыть окна при блокировке дверей. В этом случае рекомендуется выполнить сброс программы управления стеклоподъемниками (▷ стр. 32)
- › Если во время автоматического закрывания стекло натолкнется на препятствие, может сработать функция защиты от защемления, в результате чего окно не закроется.
- › Перед выходом из автомобиля необходимо убедиться в том, что окна полностью закрыты.

## Автоматическое закрывание окон на скорости

Вы можете отключить эту функцию или установить значение скорости для закрытия окон че-

рез дисплей мультимедийной системы, выбрав [Автомобиль] → [Снаружи а/м] → [Окна] → [Автоматическое закрывание окон на скорости].

Окна автоматически закроются, если скорость автомобиля во время движения превысит установленное значение.

### Предупреждение

Перед тем как закрыть люк с помощью функции комфортного закрытия, убедитесь, что руки и другие части тела пассажиров находятся на безопасном расстоянии от люка. Несоблюдение этого требования может привести к серьезным травмам.

### Полезная информация

- › Если функция поднятия/опускания стекол одним нажатием нарушена из-за отключения аккумуляторной батареи или по другим причинам, функция не сможет автоматически закрыть окна на скорости. В этом случае рекомендуется выполнить сброс программы управления стеклоподъемниками. (▷ стр.32)
- › Если во время автоматического закрывания стекло натолкнется на препятствие, может сработать функция защиты от защемления, в результате чего окно не закроется.

## Сброс программы управления

В случае сбоя функции управления одним нажатием ее можно восстановить, выполнив следующие действия:

1. Переведите выключатель зажигания в режим ON.
2. Потяните до упора переключатель стеклоподъемника с функцией подъема и опускания одним нажатием, пока окно не будет полностью закрыто, и удерживайте в течение приблизительно 3 секунд.
3. Снова приведите в действие переключатель стеклоподъемника: полностью опустите и полностью поднимите стекло одним нажатием.

## **i** Полезная информация

При нарушении функции управления одним нажатием требуется сброс программы управления всеми стеклоподъемниками, имеющими функцию управления одним нажатием. Кроме того, при каждом отсоединении и повторном подсоединении аккумуляторной батареи также требуется сброс программы.

---

1

Эксплуатация

## Оснащение автомобиля

Обратите внимание на то, что в настоящем руководстве описывается стандартное оборудование данной серии автомобилей, оборудование, входящее в комплектацию согласно национальным стандартам, а также специальное оборудование, предназначенное для конкретной модели автомобиля. Поэтому некоторые виды и функции оборудования, описанные в настоящем руководстве, могут не входить в комплектацию Вашего автомобиля или использоваться в автомобилях, выпускаемых только для определенных рынков. Информацию о комплектации Вашего автомобиля Вы можете найти в документах, предоставленных при его покупке, или запросить ее у авторизованного дилера.

## Закрытие и открытие люка



EC41CGC17504

Управлять открыванием и закрыванием люка можно с дисплея мультимедийной системы в меню [Автомобиль] → [Снаружи а/м] → [Окна].

### Ручное управление

- › Нажмите вверх и удерживайте переключатель люка. Люк приподнимется на максимальный угол и остановится. Нажмите и удерживайте переключатель еще раз. Люк медленно откроется.
- › Нажмите переключатель люка вниз и удерживайте его. Люк медленно закроется.
- › Чтобы оставить люк частично открытым, отпустите переключатель, когда крышка будет в нужном положении.

## Автоматическое управление

- › Нажмите на переключатель люка вверх и отпустите его. Люк автоматически приподнимется на максимальный угол и остановится. Для фиксации наклона люка в требуемом положении снова кратковременно нажмите на переключатель и отпустите его. При следующем нажатии этого переключателя люк автоматически полностью откроется.
- › Нажмите на переключатель люка вниз и отпустите его. Люк закроется автоматически.
- › Чтобы оставить люк частично открытым, в требуемом положении снова нажмите на переключатель.

### ⚠ Предупреждение

- › Во время движения запрещается высовывать руки и голову из люка. Столкновение с объектами снаружи или экстренное торможение могут привести к серьезным травмам и даже смерти.
- › Во избежание серьезных травм при закрытии люка следите за тем, чтобы крышка не защемила руки или другие части тела пассажиров.
- › Не позволяйте детям управлять люком.

## Закрытие и открытие солнцезащитной шторки



B5538097B011

Управлять открыванием и закрыванием солнцезащитной шторки можно через дисплей мультимедийной системы, выбрав [Автомобиль] → [Снаружи а/м] → [Окна].



# Панорамная крыша с люком

1

Эксплуатация

## Ручное управление

- › Нажмите вверх и удерживайте кнопку солнцезащитной шторки. Солнцезащитная шторка медленно откроется.
- › Нажмите вниз и удерживайте кнопку солнцезащитной шторки. Солнцезащитная шторка медленно закроется.
- › Чтобы остановить движение солнцезащитной шторки на полпути, отпустите кнопку.

## Автоматическое управление

- › Нажмите вверх и отпустите кнопку солнцезащитной шторки один раз, после чего шторка откроется автоматически.
- › Нажмите вниз и отпустите кнопку солнцезащитной шторки один раз, после чего шторка закроется автоматически.
- › Если Вы хотите оставить шторку открытой наполовину, еще раз нажмите кнопку.

### Предупреждение

- › При закрытии солнцезащитной шторки следите за тем, чтобы избежать защемления рук, головы, шеи.
- › Не позволяйте детям управлять солнцезащитной шторкой.

### Внимание

- › Не нажимайте на солнцезащитную шторку с силой во избежание ее выпадения или повреждения.
- › При длительной стоянке автомобиля рекомендуется закрывать солнцезащитную шторку, чтобы избежать повреждения отделки салона в результате длительного воздействия солнечных лучей и повышения температуры в салоне.

## Функция защиты от перегрева

Продолжительное многократное нажатие на переключатель управления люком может активировать функцию защиты электропривода люка от перегрева. При срабатывании защиты управление люком временно становится невозможным. Возможность нормального управления люком автоматически восстанавливается

после охлаждения электропривода.

## Функция совместного управления

Когда солнцезащитная шторка закрыта, при открытии люка шторка также автоматически открывается.

## Функция защиты от заземления

Если в процессе автоматического закрывания крышки люка или солнцезащитной шторки на их пути встречается препятствие, крышка люка или шторка останавливаются и возвращаются назад на некоторое расстояние.

### Предупреждение

- › Функция защиты от заземления не может полностью исключить риск травмирования.  
В некоторых случаях (например, когда препятствие небольшое) функция защиты от заземления может не сработать. Всегда следите за тем, чтобы между рамой и крышкой люка или рамой и солнцезащитной шторкой не было препятствий.
- › Не проверяйте работу функции защиты от заземления на себе.
- › Если перед самым закрытием люка или солнцезащитной шторки между рамой и стеклом окажется какой-либо предмет, функция защиты от заземления не сработает.
- › При ручном закрытии люка и солнцезащитной шторки функция защиты от заземления не работает. Соблюдайте осторожность, чтобы не зажать пальцы или другие части тела.

## Функция задержки

Люк и солнцезащитная шторка могут работать в течение нескольких секунд после переключения выключателя зажигания в режим OFF.

## Комфортное закрытие

Когда выключатель зажигания находится в режиме OFF и все двери автомобиля, в том числе и дверь багажного отделения, закрыты, длительное нажатие на кнопку блокировки на

ключе или на датчик блокировки на ручке двери приведет к автоматическому закрыванию люка.

## Предупреждение

Перед тем как закрыть люк с помощью функции комфортного закрытия, убедитесь, что руки и другие части тела пассажиров находятся на безопасном расстоянии от люка. Несоблюдение этого требования может привести к серьезным травмам.

## Полезная информация

Если во время закрывания люка между ним и рамой окажется посторонний предмет, может сработать функция защиты от защемления. Прежде чем покинуть автомобиль убедитесь, что люк полностью закрыт.

## Функция блокировки дверей и закрытия окон

Вы можете включить или выключить эту функцию через дисплей мультимедийной системы, выбрав [Автомобиль] → [Снаружи а/м] → [Окна] → [Автоматическое закрывание окон при блокировке дверей].

После включения функции люк автоматически закроется после успешной блокировки дверей с помощью датчиков на дверных ручках или кнопки на ключе.

## Полезная информация

Если во время автоматического закрывания люк столкнется с препятствием, может сработать функция защиты от защемления. Перед выходом необходимо убедиться, что люк полностью закрыт.

## Функция автоматического закрывания

- › Когда выключатель зажигания находится в режиме OFF, люк автоматически закроется, если датчик дождя и освещенности распознает такие осадки, как дождь или снег.

## Полезная информация

Если дождь слабый, функция автоматического

закрывания может не сработать. Покидая автомобиль, убедитесь, что люк полностью закрыт.

- › Люк автоматически закроется, если скорость автомобиля во время движения превысит 120 км/ч более чем на 3 секунды.

## Полезная информация

- › Люк не закроется автоматически, если скорость автомобиля снизится до уровня менее 120 км/ч в течение 3 секунд.
- › Если функция закрытия на скорости сработала или была прервана во время движения, система не сможет включить ее снова. Чтобы повторно включить функцию, необходимо снизить скорость автомобиля до 0 км/ч и снова разогнаться до заданной скорости.
- › Если во время работы люка скорость автомобиля превысит 120 км/ч, люк останется в исходном состоянии, и функция автоматического закрытия люка на скорости не работает.
- › Когда срабатывает функция автоматического закрытия на скорости, люк немедленно прекращает работу, если задействовать переключатель люка.

## Сброс программы управления

В случае сбоя в работе системы ее можно восстановить, выполнив следующие действия:

1. Полностью закройте люк и шторку, после чего нажмите и удерживайте кнопку закрытия люка, пока люк и шторка немного не сдвинутся с места, а затем отпустите ее.
2. Не позже чем через 5 секунд вновь нажмите и удерживайте переключатель управления люком. После того как люк и шторка полностью откроются и закроются, отпустите переключатель. Сброс программы управления люком завершен.

## Полезная информация

- › Во избежание сбоя сброса программы управления люком по причине низкого заряда аккумуляторной батареи рекомендуется выполнять сброс программы управления люком после запуска двигателя.

## Панорамная крыша с люком

- › Если температура окружающей среды ниже 3°C, сброс программы управления может быть не выполнен. Сброс следует проводить при температуре окружающей среды не ниже 3°C.
- 

1

Эксплуатация

## Оснащение автомобиля

Обратите внимание на то, что в настоящем руководстве описывается стандартное оборудование данной серии автомобилей, оборудование, входящее в комплектацию согласно национальным стандартам, а также специальное оборудование, предназначенное для конкретной модели автомобиля. Поэтому некоторые виды и функции оборудования, описанные в настоящем руководстве, могут не входить в комплектацию Вашего автомобиля или использоваться в автомобилях, выпускаемых только для определенных рынков. Информацию о комплектации Вашего автомобиля Вы можете найти в документах, предоставленных при его покупке, или запросить ее у авторизованного дилера.

## Открытие

1. Потяните за рычаг, находящийся под приборной панелью со стороны водителя. Капот слегка приоткроется.



DF6AFDFDE140

2. Немного приподнимите крышку капота, просуньте под нее руку, сдвиньте рычаг по направлению стрелки и поднимите крышку капота на определенный угол. Капот автоматически откроется.

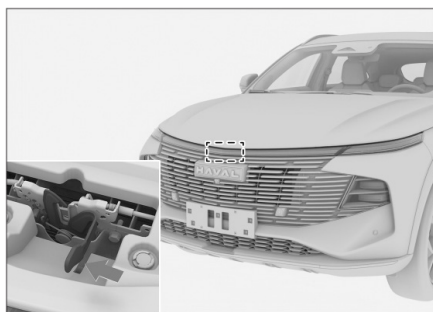

7AA70DBC8B0

### **i** Полезная информация

В холодную погоду упоры капота могут не работать и не поднять капот автоматически. В этом случае поднимите его самостоятельно.

## Закрывание крышки капота

Потяните капот вниз. Когда до замка останется 20–30 см, быстро нажмите на капот с некоторым усилием, и он закроется.

### **!** Предупреждение

Перед началом движения убедитесь, что крышка капота надежно закрыта. В противном случае она может открыться во время движения, создав аварийную ситуацию.

### **!** Внимание

- > Перед закрыванием крышки капота убедитесь, что под ней нет посторонних предметов.
- > При закрытии не нажимайте на капот с чрезмерным усилием. В противном случае капот может деформироваться.

## Оснащение автомобиля

Обратите внимание на то, что в настоящем руководстве описывается стандартное оборудование данной серии автомобилей, оборудование, входящее в комплектацию согласно национальным стандартам, а также специальное оборудование, предназначенное для конкретной модели автомобиля. Поэтому некоторые виды и функции оборудования, описанные в настоящем руководстве, могут не входить в комплектацию Вашего автомобиля или использоваться в автомобилях, выпускаемых только для определенных рынков. Информацию о комплектации Вашего автомобиля Вы можете найти в документах, предоставленных при его покупке, или запросить ее у авторизованного дилера.

## Способ заправки

1. Чтобы открыть дверцу топливозаправочной горловины, нажмите на нее со стороны задней части автомобиля. Дверь водителя при этом должна быть разблокирована.



96E1CB353584

2. Поверните пробку топливозаправочной горловины против часовой стрелки, чтобы открыть ее. Закрепите тросик пробки топливозаправочной горловины на дверце топливозаправочной горловины во избежание загрязнения кузова.

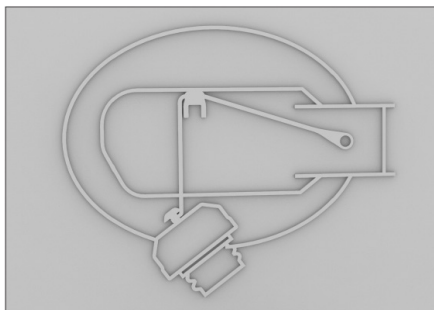

1C248C46F407

### ⚠ Предупреждение

- › Если при откручивании пробки раздастся свист, следует остановиться, дождаться прекращения звука и затем медленно открыть пробку.

В жаркую погоду топливо из-за чрезмерного внутреннего давления может выплеснуться из топливозаправочной горловины бака, что способно привести к травмированию.

- › Заправляя автомобиль, следует соблюдать следующие меры предосторожности:

Двигатель должен быть выключен.

Рядом с автомобилем не должно быть источников огня.

Не разговаривайте по мобильному телефону.

Соблюдайте прочие меры предосторожности, принятые на автозаправочной станции.

### ⚠ Внимание

- › Не переполняйте бак топливом. Вынимайте заправочный пистолет после первого щелчка. В противном случае топливо может попасть в адсорбер, что приведет к сокращению срока его службы.
- › Не допускайте попадания топлива на кузов — это может повредить лакокрасочное покрытие.
- › Заправляйте автомобиль только указанным типом топлива.

3. Заправив автомобиль, установите пробку топливозаправочной горловины на место и закройте ее, повернув по часовой стрелке до щелчка.

**i** Полезная информация

Пробка топливозаправочной горловины должна быть закрыта, иначе может загореться желтый индикатор неисправности двигателя.

4. Закройте дверцу топливозаправочной горловины.

**!** Внимание

Во избежание деформации и поломки запорного механизма, запрещается применять силу при открывании дверцы топливозаправочной горловины, т. к. это может привести к невозможности ее открытия или закрытия.

**i** Полезная информация

Полностью закройте дверцу топливозаправочной горловины перед тем, как блокировать двери автомобиля, иначе дверца может застрять, и ее будет невозможно открыть. В этом случае попробуйте нажать и удерживать дверцу топливозаправочной горловины в открытом положении, а затем нажать кнопку разблокировки на ключе.

## Информация о топливе

Параметр	Данные
Характеристики топлива	Неэтилированный бензин с октановым числом 92 и выше
Емкость топливного бака [л] (справочное значение)	61 ± 1,8 (версии с передним приводом) 60 ± 1,8 (версии с полным приводом)

## Оснащение автомобиля

Обратите внимание на то, что в настоящем руководстве описывается стандартное оборудование данной серии автомобилей, оборудование, входящее в комплектацию согласно национальным стандартам, а также специальное оборудование, предназначенное для конкретной модели автомобиля. Поэтому некоторые виды и функции оборудования, описанные в настоящем руководстве, могут не входить в комплектацию Вашего автомобиля или использоваться в автомобилях, выпускаемых только для определенных рынков. Информацию о комплектации Вашего автомобиля Вы можете найти в документах, предоставленных при его покупке, или запросить ее у авторизованного дилера.

## Подголовники

### Регулировка подголовников

Подголовник лучше всего выполняет свои защитные функции, когда его центр находится на уровне верхней части ушей.

#### Предупреждение

Запрещается регулировать подголовники во время движения автомобиля.

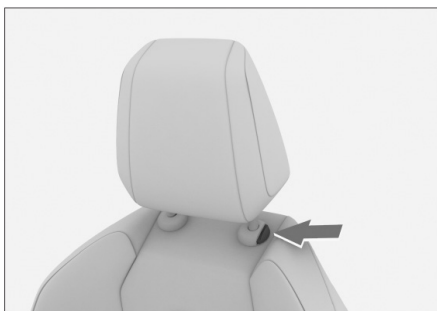

- › Чтобы поднять подголовник, потяните его вверх.
- › Чтобы опустить подголовник, удерживайте кнопку его регулировки и одновременно нажимайте на него.

#### Полезная информация

Крайнее нижнее положение подголовника —

нерабочее. Для использования подголовника обязательно поднимите его до требуемой высоты.

#### Полезная информация

Отрегулировав подголовник, надавите на него, чтобы убедиться, что он надежно зафиксирован.

## Снятие подголовников

Чтобы снять подголовник, удерживайте кнопку его регулировки и одновременно вытягивайте его из пазов.

При необходимости отрегулируйте спинку сиденья, чтобы можно было снять подголовник.

#### Внимание

После установки подголовника подвигайте его вверх и вниз, чтобы убедиться в том, что он зафиксирован.

#### Предупреждение

Запрещается управлять автомобилем со снятыми подголовниками. В противном случае при столкновении область шеи подвергнется сильному ударному воздействию, что может привести к получению серьезных травм или даже смерти.

## Сиденья переднего ряда с ручной регулировкой

#### Предупреждение

- › Запрещается регулировать сиденье во время движения.
- › Перед началом движения приведите сиденье в правильное положение. Неправильное положение сиденья может привести к ошибкам в управлении и стать причиной аварии. Кроме того, в этом случае становится невозможной эффективная работа ремней безопасности, подушек безопасности, подголовников и другого оборудования.
- › Не следует слишком сильно наклонять спинку сиденья. В противном случае при

столкновении человек может выскользнуть из-под поясной лямки ремня. Ремни безопасности обеспечивают максимальную защиту водителя и пассажиров только в том случае, когда они сидят прямо, опираясь на спинку сиденья.

## Регулировка сиденья в продольном направлении



235A59577214

Потяните рычаг регулировки положения сиденья, переместите сиденье вперед или назад до нужного положения и отпустите рычаг.

### **i** Полезная информация

Отрегулировав сиденье, убедитесь, что оно надежно зафиксировано.

## Регулировка наклона спинки сиденья



304A25DDA524

Откинувшись на спинку сиденья, потяните рычаг регулировки спинки сиденья, приведите спинку в нужное положение и отпустите рычаг.

### **!** Внимание

Для регулировки наклона спинки необходимо поднять рычаг регулировки в крайнее положение. В противном случае возможны механические повреждения сиденья.

## Регулировка высоты сиденья



DD0DDFCB1DE6

- > Чтобы поднять сиденье, несколько раз потяните за рычаг регулировки высоты.
- > Чтобы опустить сиденье, несколько раз нажмите на рычаг регулировки высоты.

### **i** Полезная информация

Некоторые функции доступны только для сиденья водителя.

## Сиденья переднего ряда с электроприводом

### **!** Предупреждение

- > Запрещается регулировать сиденье во время движения.
- > Перед началом движения приведите сиденье в правильное положение. Неправильное положение сиденья может привести к ошибкам в управлении и стать причиной аварии. Кроме того, в этом случае становится невозможной эффективная работа ремней безопасности, подушек безопасности, подголовников и другого оборудования.
- > Не следует слишком сильно наклонять спинку сиденья. В противном случае при столкновении человек может выскользнуть



из-под поясной лямки ремня. Ремни безопасности обеспечивают максимальную защиту водителя и пассажиров только в том случае, когда они сидят прямо, опираясь на спинку сиденья.

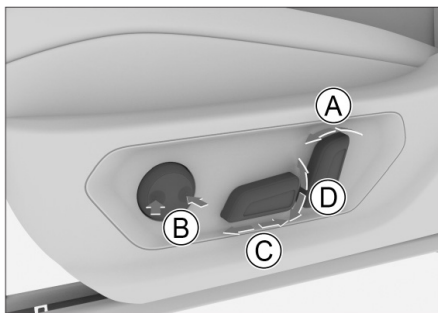

3E597A6E0753

- А Регулировка наклона спинки сиденья
- В Регулировка поясничной поддержки  
Нажмите на переднюю или заднюю часть переключателя, чтобы увеличить или уменьшить поясничную поддержку.
- С Регулировка сиденья в продольном направлении
- D Регулировка высоты сиденья

### **i** Полезная информация

Некоторые функции доступны только для сиденья водителя.

## Подогрев/вентиляция передних сидений

Функцию подогрева/вентиляции передних сидений можно включить или выключить через интерфейс системы климат-контроля.

Интерфейс системы климат-контроля можно вызвать, нажав кнопку системы климат-контроля на боковой панели дисплея мультимедийной системы. Чтобы включить функцию подогрева (или вентиляции) соответствующего переднего сиденья, коснитесь значка сиденья в нижней части интерфейса системы климат-контроля.

### **i** Полезная информация

Функции подогрева и вентиляции одного и того же сиденья не могут быть включены одновременно.

### **A** Предупреждение

При использовании функции подогрева сидений пассажирам следующих категорий необходимо проявлять особую осторожность:

- > Младенцы, дети, пожилые люди, люди с определенными заболеваниями или с ограниченными возможностями.
- > Люди с чувствительной кожей.
- > Люди в состоянии переутомления.
- > Люди, испытывающие сонливость по причине употребления алкоголя или лекарственных препаратов.

### **A** Внимание

- > Запрещается переоборудовать сиденья и их электросистему. Это может негативно повлиять на функциональность и срок службы системы подогрева.
- > При включенной функции подогрева сидений во избежание перегрева не следует накрывать их покрывалами, подушками и иными предметами, имеющими термоизоляционный эффект.
- > Во избежание разряда аккумуляторной батареи запрещается использовать функцию подогрева сидений в течение длительного времени без запуска двигателя.
- > Следующие ситуации могут привести к повреждению матов подогрева сидений, и перед включением подогрева следует убедиться в их исправности:
  - Сиденье залито большим количеством воды.
  - Сиденье повреждено острым предметом (иглой, ножом и т. д.).
  - От сиденья исходит посторонний запах.

## Основные настройки сиденья водителя

Основные настройки сиденья водителя можно выполнить в меню [Автомобиль] → [Салон] → [Сиденье водителя] на дисплее мультимедийной системы.

- › [Память положения сиденья водителя]: можно выбрать ручной или автоматический режим запоминания.

[Ручное запоминание]: нажмите и удерживайте любую из кнопок памяти, чтобы сохранить текущее положение сиденья. После сохранения появится соответствующее уведомление. Для восстановления сохраненного положения сиденья нажмите на кнопку памяти.

[Автоматическая память]: при включении этой функции положение сиденья водителя автоматически сохраняется в текущей учетной записи. После входа в личный кабинет сиденье водителя автоматически установится в положение, которое использовалось в последний раз.

- › [Режим комфортной посадки]: после включения этой функции каждый раз, когда выключатель зажигания переключается из режима ON в режим OFF, сиденье водителя автоматически сдвигается назад на определенное расстояние для удобства посадки водителя в автомобиль. Когда выключатель зажигания переключается из режима OFF в режим ON, водительское сиденье возвращается в исходное положение.

### **i** Полезная информация

- › Когда водительское сиденье автоматически сдвигается назад или возвращается в исходное положение, если задействовать в этот момент рычаг регулировки сиденья, сиденье выполнит команду рычага регулировки.
- › После того как сиденье водителя автоматически сдвинется назад, если при этом будет выполнена регулировка сиденья, сиденье не сможет вернуться в исходное положение.

## Сиденья заднего ряда

### Складывание спинки

После складывания спинок задних сидений пространство для размещения багажа увеличивается. Спинки с левой и правой стороны можно складывать независимо друг от друга.

### **i** Полезная информация

- › Перед тем как складывать сиденье, переместите подголовник в подходящее положение, чтобы при складывании он не создавал помех.
- › Верните ремень безопасности в исходное состояние, чтобы он не создавал помех при складывании спинки.



EA343940CF63

Потяните вверх ручку разблокировки на верхней части спинки, чтобы сложить разблокированную спинку вперед.

### **A** Внимание

- › Перед складыванием спинки уберите все предметы с сидений.
- › Не размещайте тяжелые предметы на сложенной спинке.

### **A** Предупреждение

- › Нельзя регулировать положение или складывать спинку сиденья во время движения автомобиля.
- › Запрещено перевозить пассажиров на сложенных спинках сидений или в багажном отделении.

- › Не допускайте детей в багажное отделение.

## Возврат спинки сиденья в исходное положение

1. Отрегулируйте ремни безопасности сидений, чтобы не защемить их при возвращении спинки в исходное положение.
2. Потяните спинку вверх, вернув ее в исходное положение. Слегка покачайте спинку сиденья вперед и назад, чтобы убедиться в том, что она зафиксирована.

## Регулировка угла наклона спинки

Спинка сиденья имеет 2 угла наклона. Потяните вверх ручку разблокировки на верхней части спинки, чтобы отрегулировать угол наклона спинки сиденья до нужного положения. Слегка покачайте спинку сиденья вперед и назад, чтобы убедиться в том, что она зафиксирована.

## Подлокотник сидений заднего ряда



E3641F189ED2

Потянув за петлю, можно опустить подлокотник сидений заднего ряда, обеспечив пассажирам на задних сиденьях удобную опору для комфортного размещения рук.

## Подогрев сидений заднего ряда

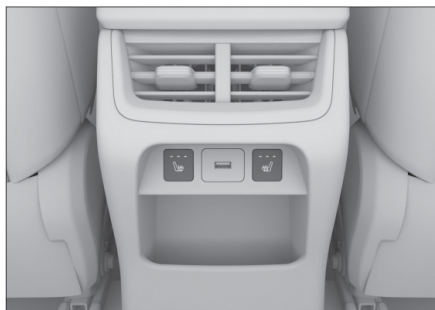

A1EA4061D915

Когда питание находится в режиме ON, нажатием кнопки включается функция подогрева соответствующего сиденья.

### Предупреждение

При использовании функции подогрева сидений пассажирам следующих категорий необходимо проявлять особую осторожность:

- › Младенцы, дети, пожилые люди, люди с определенными заболеваниями или с ограниченными возможностями.
- › Люди с чувствительной кожей.
- › Люди в состоянии переутомления.

- › Люди, испытывающие сонливость по причине употребления алкоголя или лекарственных препаратов.



## Внимание

- › Запрещается переоборудовать сиденья и их электросистему. Это может негативно повлиять на функциональность и срок службы системы подогрева.
- › При включенной функции подогрева сидений во избежание перегрева не следует накрывать их покрывалами, подушками и иными предметами, имеющими термоизоляционный эффект.
- › Во избежание разряда аккумуляторной батареи запрещается использовать функцию подогрева сидений в течение длительного времени без запуска двигателя.
- › Следующие ситуации могут привести к повреждению матов подогрева сидений, и перед включением подогрева следует убедиться в их исправности:

Сиденье залито большим количеством воды.

Сиденье повреждено острым предметом (иглой, ножом и т. д.).

От сиденья исходит посторонний запах.

## Оснащение автомобиля

Обратите внимание на то, что в настоящем руководстве описывается стандартное оборудование данной серии автомобилей, оборудование, входящее в комплектацию согласно национальным стандартам, а также специальное оборудование, предназначенное для конкретной модели автомобиля. Поэтому некоторые виды и функции оборудования, описанные в настоящем руководстве, могут не входить в комплектацию Вашего автомобиля или использоваться в автомобилях, выпускаемых только для определенных рынков. Информацию о комплектации Вашего автомобиля Вы можете найти в документах, предоставленных при его покупке, или запросить ее у авторизованного дилера.

## Салонное зеркало заднего вида с ручным управлением функцией затемнения

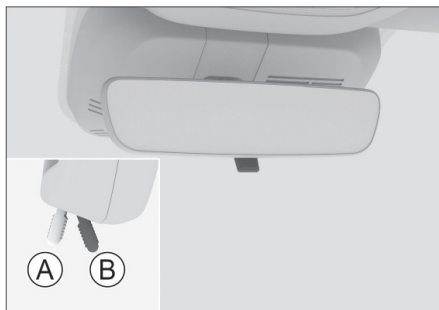

2E565C983177

- Ⓐ Нормальное положение
- Ⓑ Положение в режиме затемнения

Потяните рычажок на себя, чтобы включить режим затемнения. В этом положении происходит затемнение света фар движущихся сзади транспортных средств.

## Салонное зеркало заднего вида с автоматическим управлением функцией затемнения



BEF9035366C9

В зависимости от яркости света, попадающего на зеркало заднего вида, интенсивность отражаемого света автоматически уменьшается.

### **i** Полезная информация

При включенной передаче R салонное зеркало заднего вида поддерживает максимальную отражающую способность, обеспечивая хороший обзор позади автомобиля.

## Регулировка наружных зеркал заднего вида

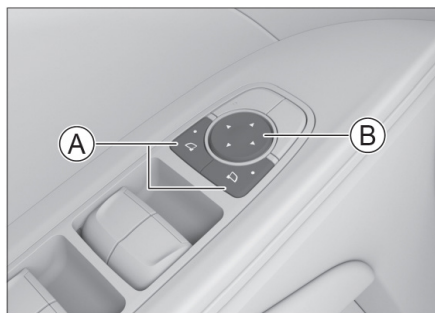

0FE6A608CC8C

- Ⓐ Кнопка выбора наружного зеркала заднего вида
- Ⓑ Кнопка регулировки положения зеркала

1. Чтобы выбрать левое или правое наружное зеркало заднего вида, нажмите кнопку выбора соответствующего наружного зеркала. Индикатор кнопки загорится, указывая, что зеркало готово к регулировке.

## Полезная информация

На моделях, оснащенных системой внутрисалонного мониторинга, выбор также может быть произведен, когда водитель долго смотрит в левое или правое наружное зеркало заднего вида.

2. Нажимая зоны кнопки регулировки зеркала («вверх», «вниз», «влево» и «вправо»), можно отрегулировать положение выбранного зеркала заднего вида.
3. После завершения регулировки снова нажмите кнопку выбора наружного зеркала заднего вида, и индикатор кнопки погаснет, указывая на выход из режима выбора.

## Предупреждение

Запрещается регулировать зеркала заднего вида во время движения. В противном случае ошибки управления могут привести к аварии, серьезным травмам или смерти.

## Функция складывания наружных зеркал заднего вида

### Складывание вручную

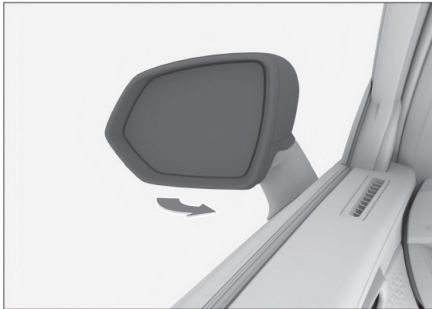

Чтобы сложить наружное зеркало заднего вида, потяните его по направлению стрелки за корпус.

Перед началом движения следует вернуть зеркала в исходное положение.

## Внимание

Складывая наружное зеркало заднего вида с помощью электропривода, не помогайте ему рукой. В противном случае можно повредить внутренний механизм зеркала.

### Складывание зеркал с помощью электропривода



Чтобы зеркала автоматически сложились, одновременно нажмите кнопки выбора левого и правого наружных зеркал заднего вида. Нажмите кнопки еще раз, после чего зеркала автоматически раскроются.

Складыванием и раскладыванием наружных зеркал можно управлять через интерфейс [Автомобиль] → [Снаружи а/м] → [Зеркала] на дисплее мультимедийной системы.

### Автоматическое складывания зеркал при блокировке дверей

Режим складывания зеркал заднего вида можно настроить через интерфейс [Автомобиль] → [Снаружи а/м] → [Зеркала] на дисплее мультимедийной системы.

- > [Ручное складывание]: наружные зеркала заднего вида не складываются автоматически при блокировке автомобиля.
- > [Автоматическое складывание при блокировке автомобиля]: при блокировке автомобиля наружные зеркала заднего вида складываются автоматически. Наружные зеркала заднего вида автоматически раскладываются при разблокировании автомобиля.

## Зеркала заднего вида

1

Эксплуатация

### Предупреждение

- › Перед началом движения зеркала заднего вида необходимо разложить и надлежащим образом отрегулировать.
- › Во избежание травм и повреждения устройства не следует трогать зеркало, когда оно складывается или раскладывается.

### Обогрев наружных зеркал заднего вида

Если происходит обледенение или запотевание наружных зеркал заднего вида, можно включить их обогрев через функцию включения/выключения обогрева заднего стекла. Обогрев наружных зеркал заднего вида синхронизирован с обогревом заднего стекла.

Через некоторое время функция обогрева наружных зеркал заднего вида выключается автоматически.

### Предупреждение

После включения функции обогрева наружных зеркал заднего вида во избежание получения ожогов запрещается прикасаться к поверхности зеркала.

## Оснащение автомобиля

Обратите внимание на то, что в настоящем руководстве описывается стандартное оборудование данной серии автомобилей, оборудование, входящее в комплектацию согласно национальным стандартам, а также специальное оборудование, предназначенное для конкретной модели автомобиля. Поэтому некоторые виды и функции оборудования, описанные в настоящем руководстве, могут не входить в комплектацию Вашего автомобиля или использоваться в автомобилях, выпускаемых только для определенных рынков. Информацию о комплектации Вашего автомобиля Вы можете найти в документах, предоставленных при его покупке, или запросить ее у авторизованного дилера.

## Способы регулировки

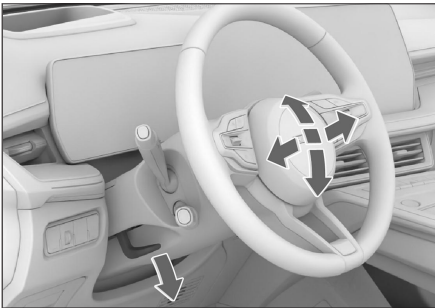

2A9BF66BF2DD

1. Опустите регулировочный рычаг под рулевым колесом.
2. Отрегулируйте рулевое колесо таким образом, чтобы оно располагалось напротив груди и не загромождало комбинацию приборов и индикаторы.
3. По окончании регулировки поднимите регулировочный рычаг, чтобы зафиксировать рулевое колесо.

### **⚠ Предупреждение**

- › Запрещается регулировать положение рулевого колеса во время движения. В противном случае ошибки управления могут привести к аварии, серьезным травмам или смерти.

- › Отрегулировав рулевое колесо, убедитесь, что оно надежно зафиксировано. В противном случае внезапное смещение незафиксированного рулевого колеса может стать причиной аварии, а также привести к получению серьезных травм или к смерти.

## Звуковой сигнал

Чтобы подать звуковой сигнал, нажмите на значок звукового сигнала на руле или на область вокруг него.

### **⚠ Внимание**

- › Внутри рулевого колеса находится фронтальная подушка безопасности. Не ударяйте по кнопке звукового сигнала. Это может привести к неправильному срабатыванию подушки безопасности при аварии или ее случайному срабатыванию в отсутствие аварии, что может стать причиной серьезных травм или смерти.
- › Запрещается прикреплять какие-либо декоративные предметы на кнопку звукового сигнала на рулевом колесе.

## Функция обогрева

Включить или выключить функцию можно через меню системы климат-контроля.

Интерфейс системы климат-контроля можно вызвать, нажав кнопку системы климат-контроля на боковой панели дисплея мультимедийной системы. Чтобы включить или выключить функцию обогрева рулевого колеса, коснитесь кнопки обогрева рулевого колеса  в нижней части окна системы климат-контроля. При включении функции обогрева рулевого колеса значок рулевого колеса в окне системы климат-контроля становится красным.

### **⚠ Внимание**

Во избежание разрядки аккумуляторной батареи не включайте обогрев рулевого колеса на длительное время без запуска двигателя.



## Оснащение автомобиля

Обратите внимание на то, что в настоящем руководстве описывается стандартное оборудование данной серии автомобилей, оборудование, входящее в комплектацию согласно национальным стандартам, а также специальное оборудование, предназначенное для конкретной модели автомобиля. Поэтому некоторые виды и функции оборудования, описанные в настоящем руководстве, могут не входить в комплектацию Вашего автомобиля или использоваться в автомобилях, выпускаемых только для определенных рынков. Информацию о комплектации Вашего автомобиля Вы можете найти в документах, предоставленных при его покупке, или запросить ее у авторизованного дилера.

## Рейлинги

Если требуется установить на рейлинги багажную решетку, внимательно ознакомьтесь с инструкцией по ее установке.

### Полезная информация

При установке багажной решетки и при использовании багажной решетки для перевозки груза необходимо соблюдать соответствующие требования местных правил дорожного движения.

## Грузоподъемность рейлингов

Максимальная грузоподъемность рейлингов составляет 50 кг; при движении с периодическим резким снижением скорости максимальная грузоподъемность рейлингов составляет 35 кг.

### Полезная информация

В массу перевозимого груза должна включаться масса рейлингов и других подобных вспомогательных приспособлений.

### Предупреждение

- › Во избежание аварии груз на багажной решетке должен быть надежно закреплен.
- › Размещение груза на багажной решетке приводит к поднятию центра тяжести автомобиля. Избегайте движения на высокой

скорости, внезапного начала движения, резких поворотов, экстренного торможения или других резких маневров. Ошибки в управлении могут привести к потере контроля над автомобилем или его опрокидыванию и стать причиной серьезных травм или смерти.

- › При перевозке на рейлингах тяжелых или сверхгабаритных предметов ходовые характеристики автомобиля могут измениться из-за смещения центра тяжести и увеличения площади сопротивления воздуха, что создает риск аварии.  
Рекомендуется выбирать стиль вождения и скорость движения в соответствии с фактической ситуацией.
- › При движении в условиях сильного бокового ветра следует снизить скорость. Из-за особенностей профиля и высокого центра тяжести автомобиль более чувствителен к боковым порывам ветра. Снижение скорости повышает управляемость автомобиля.
- › При движении по пересеченной местности или по неровной дороге не превышайте скорость, избегайте ухабов, резких поворотов, ударов о посторонние предметы. Все эти факторы могут привести к потере управления или опрокидыванию автомобиля и стать причиной сильных повреждений подвески и ходовой части, а также серьезных травм или даже смерти.
- › Не двигайтесь поперек склона. Лучше осуществлять движение строго вверх или вниз по склону. В противном случае автомобиль может опрокинуться.
- › Рейлинги можно использовать только при закрытом люке. В противном случае багажная решетка или закрепленные на ней предметы могут травмировать пассажиров.

## Оснащение автомобиля

Обратите внимание на то, что в настоящем руководстве описывается стандартное оборудование данной серии автомобилей, оборудование, входящее в комплектацию согласно национальным стандартам, а также специальное оборудование, предназначенное для конкретной модели автомобиля. Поэтому некоторые виды и функции оборудования, описанные в настоящем руководстве, могут не входить в комплектацию Вашего автомобиля или использоваться в автомобилях, выпускаемых только для определенных рынков. Информацию о комплектации Вашего автомобиля Вы можете найти в документах, предоставленных при его покупке, или запросить ее у авторизованного дилера.

## Настройки освещения

Выполнить настройку параметров освещения можно через дисплей мультимедийной системы, выбрав [Автомобиль] → [Освещение].

### Полезная информация

В зависимости от комплектации автомобиля информация, отображаемая в интерфейсе, может отличаться. Руководствуйтесь фактической комплектацией Вашего автомобиля.

## Основные настройки

- › [Режим освещения]: нажатием кнопки можно выключить освещение [OFF] или включить габаритные огни или ближний свет фар, а также включить систему автоматического управления освещением [AUTO].  
При включении системы автоматического управления освещением габаритные огни и ближний свет автоматически включаются или выключаются в зависимости от уровня освещенности окружающей среды.
- › [Задний противотуманный фонарь]: когда включен ближний свет, коснитесь переключателя заднего противотуманного фонаря, чтобы включить или выключить задний противотуманный фонарь.

## Персональные настройки

Коснитесь кнопки [Персонализация], чтобы переключиться в окно настройки параметров персонализации.

- › [Активное приветственное освещение]: можно включить или выключить эту функцию. После включения данной функции, если выключатель зажигания находится в режиме OFF система управления освещением включена, при достижении соответствующего уровня освещенности окружающей среды разблокировка двери автомобиля снаружи (за исключением случаев, когда открытие производится при помощи механического ключа) запускает приветственные световые эффекты.
- › [Задержка энергосбережения]: можно установить время задержки для включения функции энергосбережения.

Если после перевода выключателя зажигания в режим OFF его состояние, а также состояние дверных замков не изменится в течение заданного промежутка времени, система автоматически активирует функцию энергосбережения.

После активации функции [Габаритные огни всегда включены] габаритные огни остаются включенными даже после переключения питания в режим OFF.

### Полезная информация

- › В случае длительной работы габаритных огней при выключенном питании автомобиля аккумуляторная батарея разряжается быстрее и автомобиль может не завестись.
- › При отсутствии необходимости включать габаритные огни своевременно активируйте энергосберегающий режим или переведите габаритные огни в режим [OFF] или [AUTO] перед блокировкой всех дверей автомобиля.
- › [Задержка освещения салона]: можно установить время задержки выключения внутреннего освещения после закрытия всех дверей, если внутреннее освещение включается с помощью функции управления дверями.

- › [Проводи меня домой]: можно настроить время работы габаритных огней и ближнего света после срабатывания функции «Проводи меня домой».

Когда зажигание находится в режиме OFF и система управления освещением включена, а текущая освещенность соответствует условиям для включения ближнего света, при открытии двери водителя габаритные огни и ближний свет автоматически включаются на некоторое время, предоставляя Вам возможность безопасно покинуть автомобиль в темноте.

- › [Оповещение о поиске автомобиля]: можно установить режим оповещения при включении функции поиска автомобиля.
- › [Аварийная сигнализация при экстренном торможении]: если функция включена, когда скорость автомобиля превышает 50 км/ч, при экстренном торможении автомобиля аварийная сигнализация начинает быстро мигать, предупреждая следующее за Вами транспортное средство о вероятности столкновения.

## Настройки смарт-подсветки

- › [Переключатель смарт-подсветки]: можно включить или выключить смарт-подсветку.
- › [Яркость]: можно настроить яркость смарт-подсветки салона.
- › [Режим смарт-подсветки]: можно выбрать режим смарт-подсветки салона.

### **i** Полезная информация

Когда смарт-подсветка активирована, она включается при включении передачи R и выключается при выключении передачи R.

## Управление освещением

### Переключатель освещения

С помощью дисплея мультимедийной системы можно настроить включение и выключение габаритных огней, ближнего света, системы управления освещением и противотуманного освещения. Подробнее см. «Настройки освещения». (▷ стр. 48)

## Система автоматического управления освещением



1BF193125832

Чтобы включить или выключить эту функцию, нажмите кнопку системы автоматического управления освещением . При включении системы габаритные огни и ближний свет автоматически включаются или выключаются в зависимости от уровня освещенности окружающей среды.

### **!** Внимание

- › Днем освещение может иногда не включаться автоматически из-за тумана. В этом случае следует включить его вручную.
- › Автоматическое управление освещением играет лишь вспомогательную роль при управлении автомобилем. Водитель в любых обстоятельствах несет ответственность за надлежащее управление внешними световыми приборами.

## Сигналы поворота и смены полосы движения

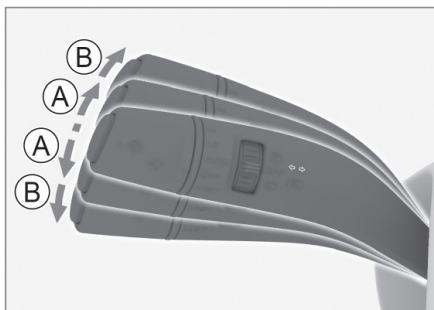

6C7154772EE9

- (A) Сигнал смены полосы движения
- (B) Сигнал указателя поворота

- › Сигнал смены полосы движения: слегка приподнимите или опустите комбинированный переключатель освещения. Когда Вы его отпустите, он вернется в исходное положение, а соответствующий указатель поворота мигнет 3 раза.
- › Сигнал поворота (тип 1): сдвиньте комбинированный переключатель освещения вверх или вниз, переключатель не автоматически возвратится после отпускания в исходное положение, в это время соответствующий сигнал поворота продолжит мигать.

Сигнал поворота (тип 2): сдвиньте комбинированный переключатель освещения вверх или вниз, переключатель автоматически возвратится после отпускания в исходное положение, в это время соответствующий сигнал поворота продолжит мигать. После завершения поворота указатель поворота автоматически выключится. Указатели поворота можно отключить вручную, слегка сдвинув переключатель освещения вверх или вниз.

## Ручное переключение ближнего и дальнего света

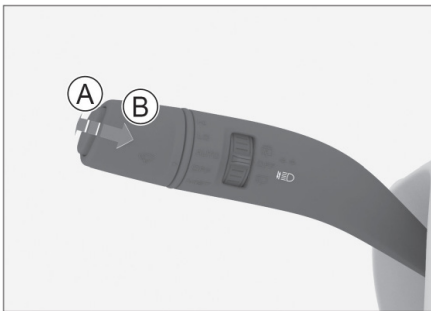

55DBB926CF31

- Ⓐ Включение фар дальнего света
- Ⓑ Мигание фарами дальнего света
- › Для включения или выключения фар дальнего света при включенных фарах ближнего света нажмите на комбинированный переключатель освещения в направлении от себя. Когда Вы отпустите переключатель, он автоматически вернется в исходное положение.



- › Чтобы кратковременно включить фары дальнего света, потяните комбинированный переключатель освещения на себя. Когда Вы его отпустите, переключатель автоматически вернется в исходное положение, фары дальнего света погаснут. Для мигания дальним светом несколько раз повторите это действие.

## Система автоматического управления дальним светом



719108E3686D

Данная система обеспечивает автоматическое переключение между ближним и дальним светом фар в зависимости от текущей скорости автомобиля и наружной освещенности.

На автомобилях, оснащенных системой автоматического управления дальним светом, при включенном ближнем свете и выключенном дальнем свете нажатие на переключатель системы автоматического управления дальним светом  позволяет включить или выключить данную систему. При этом на комбинации приборов загорается зеленый индикатор системы автоматического управления дальним светом .

### Предупреждение

Система автоматического управления дальним светом является вспомогательной. Водитель должен вручную переключать свет фар с дальнего на ближний (и наоборот) в зависимости от ситуации на дороге и погодных условий, руководствуясь освещенностью и видимостью. Вручную переключать свет необходимо в следующих условиях:

- › Неблагоприятные для вождения погодные условия (например, туман, дождь или снегопад).
- › Крутой поворот или движение по склону.
- › Движение на перекрестке или в отсутствие полного обзора встречных полос (например, когда свет фар встречных автомобилей не виден из-за дорожного ограждения, или при движении по скоростной дороге).
- › Движение при плохой освещенности в районах с плотной застройкой.
- › При наличии рядом с дорогой недостаточно освещенных участков дорожного движения (например, пешеходов или немеханических транспортных средств).
- › При наличии рядом с дорогой объектов с высокой отражательной способностью (например, дорожных знаков).
- › При налипании в зоне датчика дождя и освещенности на ветровом стекле грязи, инея или иных объектов, мешающих его работе.

## Аварийная световая сигнализация



4A691DB22786

В случае неисправности автомобиля или дорожно-транспортного происшествия включите аварийную световую сигнализацию, чтобы предупредить других участников дорожного движения. Чтобы включить или выключить аварийную световую сигнализацию, нажмите на выключатель.

## Дневные ходовые огни

Чтобы Ваш автомобиль был более заметен для других водителей, после запуска двигателя выключите передачу Р, и дневные ходовые огни включаются автоматически.

Дневные ходовые огни выключаются в следующих ситуациях:

- › При включении фар.
- › При включении передачи Р.
- › При включении левого или правого указателей поворота дневные ходовые огни на той же стороне гаснут.



### Предупреждение

- › Дневные ходовые огни не предназначены для вождения в темное время суток.
- › Водитель всегда обязан следить за использованием нужных фар при вождении автомобиля и соблюдать правила дорожного движения.

## Регулировка угла наклона фар



692CA26346B9

Угол наклона фар можно отрегулировать в соответствии с количеством пассажиров и загрузкой автомобиля.

- › Вращение регулятора вверх: свет фар направляется выше.
- › Вращение регулятора вниз: свет фар направляется ниже.

## Освещение салона



### Лампа для чтения

#### Внимание

Не оставляйте освещение салона включенным на длительное время, если автомобиль не заведен. Это может привести к разряду аккумуляторной батареи.



70D70DD175B6



- › Нажмите выключатель лампы для чтения , чтобы включить или выключить ее.
- › Для включения или выключения функции автоматического включения освещения при открытии двери нажмите на выключатель .

Если функция управления освещением при закрытии дверей включена, лампы для чтения будут включаться или выключаться автоматически в зависимости от наружной освещенности и состояния дверей.

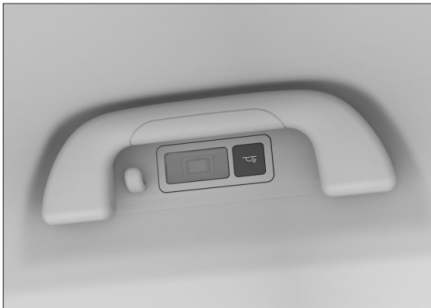
### Боковые потолочные плафоны



272173CA18CF

Нажмите на выключатель левого потолочного плафона  или выключатель правого потолочного плафона , чтобы включить или выключить соответствующий плафон.

При включении лампы для чтения в заблокированном состоянии дверей потолочные плафоны будут автоматически включаться или выключаться в зависимости от уровня наружной освещенности и состояния дверей.

### Подсветка багажного отделения

Лампа освещения багажного отделения автоматически включается или выключается при открытии или закрывании двери багажного отделения.

## Оснащение автомобиля

Обратите внимание на то, что в настоящем руководстве описывается стандартное оборудование данной серии автомобилей, оборудование, входящее в комплектацию согласно национальным стандартам, а также специальное оборудование, предназначенное для конкретной модели автомобиля. Поэтому некоторые виды и функции оборудования, описанные в настоящем руководстве, могут не входить в комплектацию Вашего автомобиля или использоваться в автомобилях, выпускаемых только для определенных рынков. Информацию о комплектации Вашего автомобиля Вы можете найти в документах, предоставленных при его покупке, или запросить ее у авторизованного дилера.

## Очистители ветрового стекла

### Режимы работы очистителей ветрового стекла



2CD1DEF53CCD

- › Нефиксированный режим (MIST)  
Поверните ручку управления очистителями ветрового стекла в положение MIST. После отпускания он вернется в исходное положение, и стеклоочистители выполнят один ход.
- › Выключение (OFF)  
Поверните ручку управления очистителями ветрового стекла в положение OFF, и стеклоочистители выключатся.
- › Автоматический режим (AUTO)  
Поверните ручку управления очистителями ветрового стекла в положение AUTO, и они будут автоматически работать в зави-

Через дисплей мультимедийной системы в симости от интенсивности дождя.

Через дисплей мультимедийной системы в меню [Автомобиль] → [Снаружи а/м] → [Очиститель ветрового стекла] можно настроить [Чувствительность автоматического режима стеклоочистителя]. При переключении рычага управления очистителем ветрового стекла в положение AUTO частота работы стеклоочистителя будет меняться в зависимости от скорости и чувствительности.

### ⚠ Предупреждение

- › Датчик не может безошибочно распознавать атмосферные осадки и включать стеклоочистители. Если капли дождя на ветровом стекле мешают обзору, следует отрегулировать режим работы стеклоочистителя вручную.
- › В случае ударного или вибрационного воздействия на ветровое стекло очистители ветрового стекла в режиме AUTO могут неожиданно сработать. Необходимо соблюдать осторожность, чтобы щетки стеклоочистителей не защемили пальцы.
- › Не включайте режим AUTO при мойке автомобиля или в других ситуациях, когда использование очистителей ветрового стекла не требуется. В противном случае стеклоочистители могут работать неправильно.

### ⚠ Внимание

- › Если поверхность ветрового стекла вблизи салонного зеркала заднего вида загрязнена, или на нее налипли посторонние объекты (снег, смола и т. п.), необходимо очистить стекло от загрязнений. В противном случае они могут повлиять на нормальную работу стеклоочистителей в автоматическом режиме.
- › Поскольку снеговые осадки бывают разных форм, иногда датчик дождя и освещенности не распознает их, даже если снег касается ветрового стекла, и стеклоочистители не срабатывают. Когда снег растает, стеклоочиститель может включиться автоматически.



- › Режим низкой скорости (LO)  
Поверните ручку управления очистителями ветрового стекла в положение LO, и они будут работать на низкой скорости.
- › Режим высокой скорости (HI)  
Поверните ручку управления очистителями ветрового стекла в положение HI, и они будут работать на высокой скорости.

## ⚠ Внимание

- › Если поверхность ветрового стекла загрязнена, или на нее налипли посторонние объекты (снег, смола и т.д.), необходимо сначала очистить стекло от загрязнений. В противном случае они могут привести к повреждению щеток или механизма стеклоочистителей.
- › В холодное время года перед включением стеклоочистителей убедитесь, что щетки не примерзли к ветровому стеклу. Если щетки примерзли, использовать стеклоочиститель можно только после оттаивания. В противном случае стеклоочиститель и его электропривод могут быть повреждены.
- › В случае перебоев в работе стеклоочистителей из-за скопления снега на стекле или по какой-либо иной причине выключите их, остановите автомобиль в безопасном месте и очистите стекло от снега или иных посторонних предметов, чтобы обеспечить нормальную работу стеклоочистителей.

## Функция стеклоомывателей

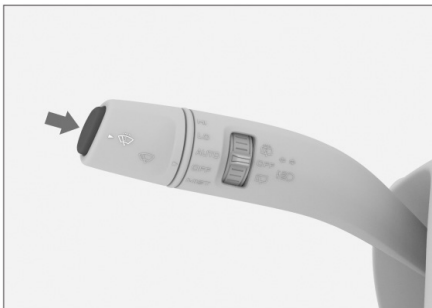

1D648434A887

Нажмите и удерживайте кнопку стеклоомывателя, и очистители ветрового стекла начнут использовать жидкость омывателя для очистки ветрового стекла автомобиля. После отпуска кнопки они автоматически вернуться в исходное положение.

## ⚠ Внимание

- › Избегайте длительного использования стеклоомывателя. В противном случае насос стеклоомывателя может выйти из строя.  
С целью защиты насоса стеклоомыватель может автоматически отключиться через некоторое время непрерывной работы.
- › Своевременно доливайте омывающую жидкость. В холодное время года следует использовать незамерзающую жидкость. В противном случае в результате замерзания будет утрачена не только функция стеклоомывателя, но также могут быть повреждены детали устройства.
- › Не используйте средства, создающие покрытие на стекле (например, моющие средства с полирующим или тонирующим эффектом, пленки для стекол и т. д.), так как это может привести к вибрации и дребезжанию стеклоочистителей при их работе.
- › Не чистите щетки стеклоочистителя средствами на масляной основе. Химические реакции, к которым может привести использование таких средств, способны вызвать деформацию щеток.

## Зимний режим

В холодное время года при температуре наружного воздуха ниже 0°C и скорости движения автомобиля ниже 5 км/ч очистители ветрового стекла автоматически переходят в зимний режим и не выполняют очистку, даже если соблюдаются условия для автоматического запуска очистки в режиме [AUTO]. Это позволяет предотвратить автоматическое включение функции очистки, которое может привести к поломке привода или щеток стеклоочистителей в случае замерзания стеклоочистителей.



Если Вам необходимо использовать стеклоочистители в зимнем режиме, можно вручную включать прерывистый, низкоскоростной или высокоскоростной режим.

Стеклоочистители автоматически выходят из зимнего режима, когда наружная температура становится выше 0°C, или скорость автомобиля превышает 5 км/ч.

## **i** Полезная информация

После запуска двигателя зимний режим можно включить только один раз.

## **!** Внимание

В холодное время года перед включением стеклоочистителей убедитесь, что щетки не примерзли к ветровому стеклу. Если щетки примерзли, использовать стеклоочиститель можно только после оттаивания. В противном случае стеклоочиститель и его электропривод могут быть повреждены.

## **Функция обогрева форсунок омывателя ветрового стекла**

В интерфейсе системы климат-контроля на мультимедийном дисплее нажмите кнопку дополнительных настроек **...**, чтобы открыть окно дополнительных настроек и установить для параметра [Обогрев форсунок очистителя ветрового стекла] значение «Вкл.», «Выкл.» или «Авто». Включение данной функции позволяет устранить замерзание форсунок омывателя ветрового стекла.

При установке режима ON система будет включать форсунки омывателя ветрового стекла примерно на 5 минут.

При установке режима AUTO система автоматически включит обогрев форсунок омывателя ветрового стекла примерно на 3 минуты, если обнаружит, что температура наружного воздуха составляет от -20 до 5°C. Если система обнаружит, что температура окружающей среды ниже -20°C, она автоматически включит обогрев форсунок омывателя ветрового стекла примерно на 5 минут.

## **i** Полезная информация

Если во время работы обогрева форсунок омывателя ветрового стекла питание переключается в режим OFF, обогрев форсунок омывателя ветрового стекла автоматически выключится.

## Очиститель заднего стекла



8D92A393809F

- > Для включения очистителя заднего стекла поверните переключатель управления очистителем заднего стекла в положение стеклоочистителя.
- > Поверните и удерживайте переключатель управления очистителем заднего стекла в положении омывания заднего стекла. Стеклоочиститель будет очищать заднее стекло с использованием омывающей жидкости. Отпустите ручку, и переключатель управления автоматически вернется в исходное положение.

## **!** Внимание

- > Не используйте средства, создающие покрытие на стекле (например, моющие средства с полирующим или тонирующим эффектом, пленки для стекол и т. д.), так как это может привести к вибрации и дребезжанию стеклоочистителей при их работе.
- > Не чистите щетки стеклоочистителя средствами на масляной основе. Химические реакции, к которым может привести использование таких средств, способны вызвать деформацию щеток.
- > Для выключения очистителя заднего стекла поверните переключатель управления стеклоочистителем в положение OFF.



## Оснащение автомобиля

Обратите внимание на то, что в настоящем руководстве описывается стандартное оборудование данной серии автомобилей, оборудование, входящее в комплектацию согласно национальным стандартам, а также специальное оборудование, предназначенное для конкретной модели автомобиля. Поэтому некоторые виды и функции оборудования, описанные в настоящем руководстве, могут не входить в комплектацию Вашего автомобиля или использоваться в автомобилях, выпускаемых только для определенных рынков. Информацию о комплектации Вашего автомобиля Вы можете найти в документах, предоставленных при его покупке, или запросить ее у авторизованного дилера.

## Кнопки управления системой климат-контроля



0EB1AD005B70

- › Чтобы включить или выключить систему климат-контроля, нажмите кнопку 
- › Чтобы включить или выключить компрессор кондиционера, нажмите кнопку [A/C]. При этом загорится соответствующий индикатор, указывая на то, что компрессор включен и система климат-контроля в режиме охлаждения снижает температуру и влажность в салоне.
- › Для включения или выключения режима максимального обдува ветрового стекла нажмите кнопку . При включении данного режима загорается соответствующий индикатор, и лед или конденсат постепенно исчезают.

- › Для включения или выключения функции обогрева заднего стекла нажмите кнопку обогрева заднего стекла . При этом загорится соответствующий индикатор, указывая на включение функции обогрева заднего стекла, позволяющей устранить иней и запотевание наружных зеркал заднего вида и заднего стекла.

Через некоторое время функция обогрева заднего стекла выключится автоматически, и соответствующий индикатор погаснет.

### Предупреждение

При включении функции обогрева заднего стекла заднее стекло и наружные зеркала заднего вида нагреваются. Не прикасайтесь к ним во избежание ожогов.

### Полезная информация

Во избежание разряда аккумуляторной батареи не следует в течение длительного времени использовать эту функцию без запуска двигателя.

## Настройки системы климат-контроля

Интерфейс системы климат-контроля можно вызвать, нажав кнопку системы климат-контроля на боковой панели дисплея мультимедийной системы.





### Полезная информация

Интерфейс настроек системы климат-контроля может незначительно отличаться в зависимости от модели автомобиля. Руководствуйтесь фактической комплектацией Вашего автомобиля.

- › Включить или выключить систему климат-контроля можно касанием кнопки [ON]/[OFF].
- › Чтобы включить автоматический режим, нажмите кнопку [AUTO]. Система климат-контроля будет автоматически регулировать режим и интенсивность обдува для достижения установленной температуры.

## Полезная информация

Если автоматически установленные режим и интенсивность обдува Вам не подходят, их можно отрегулировать вручную. При этом система климат-контроля выйдет из автоматического режима, и соответствующий индикатор погаснет.

- › Чтобы включить или выключить режим охлаждения, нажмите кнопку [A/C]. При этом загорится соответствующий индикатор, информирующий о включенном режиме охлаждения. Температура и влажность внутри салона автомобиля понизятся.
- › Нажмите «Обдув лица» , «Обдув лица/ног» , «Обдув ног»  или «Обдув ног/стекла» , чтобы выбрать соответствующий режим воздушного потока.
- › Проведите пальцем вверх или вниз по области с отображением температуры, чтобы отрегулировать температуру.
- › Нажмите кнопку [Синхронизация], чтобы включить или выключить режим синхронизации.

Если индикатор [Синхронизация] не горит, это означает, что режим синхронизации включен. Если режим выключен, температура климат-контроля со стороны переднего пассажира соответствует температуре климат-контроля со стороны водителя. При регулировке температуры со стороны водителя также изменяется температура и со стороны переднего пассажира.

Если индикатор [Синхронизация] горит, это означает, что режим синхронизации выключен. Если режим включен, при регулировке температуры климат-контроля со стороны водителя температура со стороны переднего пассажира не изменяется.

При регулировке температуры климат-контроля со стороны пассажира режим синхронизации автоматически отключается.

- › Для включения или выключения функции максимального обдува ветрового стекла нажмите кнопку . При включении функции загорается соответствующий индикатор, ветровое и боковые стекла нагреваю-

тся, и лед или конденсат постепенно исчезают.

- › Для включения или выключения функции обогрева заднего стекла нажмите кнопку обогрева заднего стекла . При включении функции загорается соответствующий индикатор, заднее стекло нагревается, и лед или конденсат постепенно исчезают.



Через некоторое время функция обогрева заднего стекла выключится автоматически, и соответствующий индикатор погаснет.



## Предупреждение

При работе функции обогрева заднее стекло сильно нагревается. Не прикасайтесь к нему во избежание ожогов.

## Внимание

Во избежание разряда аккумуляторной батареи не следует в течение длительного времени использовать эту функцию без запуска двигателя.

- › Нажмите кнопку уменьшения  или увеличения  воздушного потока, чтобы отрегулировать интенсивность обдува.





Коснитесь или проведите пальцем в области регулировки между кнопкой уменьшения интенсивности обдува  и кнопкой увеличения интенсивности обдува , чтобы отрегулировать обдув.

- › После запуска, когда температура наружного воздуха ниже +5°C, нажмите кнопку обогрева ветрового стекла , чтобы включить или выключить функцию обогрева ветрового стекла. Если соответствующий индикатор горит, это означает, что функция обогрева ветрового стекла включена. Функция позволяет быстро очистить ветровое стекло от наледи и снега.

Через некоторое время после включения функции или после остановки двигателя обогрев ветрового стекла автоматически выключится, а соответствующий световой индикатор погаснет.

## Предупреждение

После включения функции обогрева ветровое стекло и форсунки очистителей ветрового стекла сильно нагреваются. Не прикасайтесь к ним во избежание ожогов.

- › Нажмите кнопку внутренней циркуляции  или кнопку циркуляции наружного воздуха , чтобы переключить систему кондиционирования воздуха между режимом внутренней и внешней циркуляции.
-  Горящий индикатор внутренней циркуляции указывает на включение этого режима.
-  Горящий индикатор циркуляции наружного воздуха указывает на включение этого режима. В этом случае в салон автомобиля поступает наружный воздух.

## Полезная информация

- › В нормальных условиях рекомендуем использовать режим внешней циркуляции. Использование режима внутренней циркуляции может вызвать запотевание стекол автомобиля, особенно при выключенном компрессоре кондиционера.
- › При движении в тоннеле или в автомобильной пробке, в условиях загрязненного уличного воздуха, а также при необходимости быстро понизить или повысить температуру в автомобиле, следует использовать режим внутренней циркуляции.
- › Нажмите кнопку [Функция обогрева одной кнопкой], чтобы включить или выключить эту функцию. Перед использованием этой функции необходимо выбрать в меню дополнительных настроек, какой обогрев будет включаться одним нажатием (обогрев руля, подогрев сидений и т. п.).

## Дополнительные настройки системы климат-контроля

Нажмите кнопку ... на экране настроек системы климат-контроля центрального дисплея, чтобы войти в интерфейс настроек системы климат-контроля.

- › [Автоматическое предотвращение запотевания]: можно включить или выключить соответствующую функцию. Если функция

включена и система климат-контроля находится в режиме [AUTO], кондиционирование воздуха будет автоматически регулироваться для постепенного уменьшения запотевания ветрового стекла.

- › [Обогрев форсунок очистителя ветрового стекла]: подробнее см. «Очистители ветрового стекла». (▷ стр. 52)
- › [Режимы комфорта системы климат-контроля]: настройка уровня комфорта, обеспечиваемого системой климат-контроля в режиме [AUTO].

[Умеренный]: обеспечивает более мягкий по сравнению со стандартным режим охлаждения или отопления, а также низкую интенсивность обдува.

[Стандартный]: система климат-контроля автоматически регулирует температуру на выходе и интенсивность обдува в соответствии с пользовательскими настройками.

[Турборежим]: обеспечивает более мощный по сравнению со стандартным режим охлаждения или отопления, а также высокую интенсивность обдува.

- › [Функция обогрева одной кнопкой]: можно выбрать функцию обогрева, которая будет запускаться нажатием кнопки «Обогрев». Например: [Обогрев рулевого колеса], [Подогрев сидений], [Кондиционирование и отопление], [Обогрев ветрового стекла].
- › [Быстрый запуск климат-контроля]: можно включить или выключить функцию быстрого запуска системы климат-контроля. После активации данной функции в окне настроек системы климат-контроля, кондиционер включается автоматически.

## Функция интеллектуальной очистки воздуха салона

Функция интеллектуальной очистки воздуха салона позволяет дистанционно управлять подачей наружного воздуха в салон автомобиля через приложение для мобильного телефона перед посадкой в автомобиль, чтобы обеспечить приток чистого воздуха в салон.

# Система климат-контроля

Функция интеллектуальной очистки воздуха салона автоматически отключается на некоторое время или после открытия двери, или во время ее открывания.

При использовании этой функции убедитесь, что выполнены следующие условия :

- › Соединение автомобильной сети стабильное.
- › Автомобиль заперт, а противоугонная система автомобиля активирована.

## Внимание

- › Во избежание разрядки аккумулятора не используйте эту функцию слишком часто перед запуском.
- › Не используйте эту функцию при очень плохих погодных условиях.

## Полезная информация

При недостаточном заряде батареи и эта функция может быть недоступна или за вершиться некорректно.

## Управление системой климат-контроля

### Охлаждение/отопление

После запуска двигателя:

1. Выберите режим AUTO. При этом загорится соответствующий индикатор. Компрессор кондиционера будет автоматически включаться и выключаться в зависимости от температуры и условий окружающей среды.
2. Установите нужную температуру, и система автоматически настроит режим и интенсивность обдува, чтобы создать соответствующие условия.
3. Режим рециркуляции позволяет быстрее нагреть и охладить воздух и является более предпочтительным с точки зрения экономичности и комфорта.

## Полезная информация

- › При длительном нахождении автомобиля под солнцем температура в салоне

может стать очень высокой. Если в такой ситуации необходимо совершить поездку, рекомендуется открыть все окна для проветривания, а затем включить режим кондиционирования воздуха. Когда горячий воздух выветрится, закройте все окна.

- › После установки температуры система климат-контроля будет автоматически управлять работой систем кондиционера и отопителя с учетом температуры в салоне и снаружи. При включении системы климат-контроля в холодное время года отопитель должен прогреться, прежде чем сможет нормально работать. Поэтому до завершения полного прогрева системы отопителя система климат-контроля может не поставлять горячий воздух, либо интенсивность обдува будет сравнительно низкой. Это нормальное явление.

## Удаление инея/конденсата с ветрового стекла

После запуска двигателя:

1. При включении режима максимального обдува загорается соответствующий индикатор.
2. Регулировать интенсивность обдува и температуру воздуха, запускать или отключать компрессор кондиционера, а также переключаться между режимами рециркуляции и забора воздуха снаружи можно по своему усмотрению.

## Полезная информация

Если воздух в салоне загрязнен или слишком влажный, рекомендуется включить режим забора воздуха снаружи.

## Внимание

- › Регулярно проверяйте радиатор и конденсатор кондиционера. Используйте водяной пистолет низкого давления или мягкую щетку для удаления листьев, насекомых и пыли, скопившихся на их поверхности. В противном случае загрязнение будет мешать воздушному потоку, снижая охлаждающий эффект.

- › Регулярное включение кондиционера позволяет поддерживать требуемый уровень смазки компрессора и уплотнителей и предотвратить их протекание. Даже в холодное время года, когда использование кондиционера не требуется, включайте его как минимум раз в неделю не менее чем на 10 минут.
- › Если система климат-контроля недостаточно эффективно охлаждает воздух, обратитесь в сервисный центр для проведения проверки и ремонта.
- › Слив хладагента непосредственно в атмосферу наносит ущерб окружающей среде. Сбор хладагента должен осуществляться обученными и сертифицированными специалистами с использованием специальных контейнеров для утилизации.

## **i** Полезная информация

### **Посторонние запахи из системы климат-контроля**

#### › Источники посторонних запахов

Кондиционирование подразумевает обмен внутреннего и наружного воздуха. После длительного использования в системе климат-контроля накапливается грязь, которая вызывает появление плесени и специфических запахов.

После продолжительного использования фильтра системы климат-контроля на фильтре скапливается водяной пар и пыль, выделяющие посторонние запахи.

#### › Рекомендуемые меры

Если воздух снаружи автомобиля достаточно чистый, для поддержания циркуляции воздуха в салоне рекомендуется использовать режим забора воздуха снаружи.

Если система климат-контроля работает в режиме охлаждения, для ее выключения рекомендуется сначала выключить кондиционер переключателем [A/C] и оставить систему работать еще на 3–5 минут, только после этого можно будет отключить систему климат-контроля. Это позволит убрать влагу с испарителя кондиционера, просушить систему климат-контроля, предотвратить появление плесени и уменьшить неприятный запах.

При сильном запахе рекомендуется обратиться в сервисный центр для проведения осмотра. При необходимости очистите или замените фильтр кондиционера.

## Дефлекторы

### Дефлектор зоны передних сидений

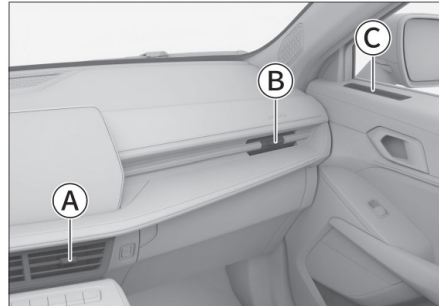

- Ⓐ Центральный дефлектор
- Ⓑ Боковой дефлектор
- Ⓒ Дефлектор для обдува стекла

Перемещая рычажки дефлекторов, можно регулировать направление воздушного потока.

Закрыть дефлекторы можно, повернув рычажок в крайнее положение в направлении, указанном условными знаками «Закрыть влево» ☒ ⇐ или «Закрыть вправо» ⇨ ☒.



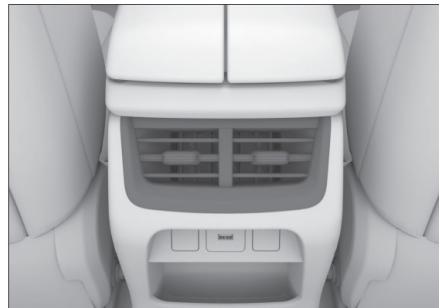

### Дефлекторы зоны сидений заднего ряда



## Система климат-контроля

Перемещая рычажки дефлекторов, можно регулировать направление воздушного потока.

Закрыть дефлекторы можно, повернув рычажок в крайнее положение в направлении, указанном условными знаками «Закрыть влево»

  или «Закрыть вправо»  .

1

Эксплуатация

## Оснащение автомобиля

Обратите внимание на то, что в настоящем руководстве описывается стандартное оборудование данной серии автомобилей, оборудование, входящее в комплектацию согласно национальным стандартам, а также специальное оборудование, предназначенное для конкретной модели автомобиля. Поэтому некоторые виды и функции оборудования, описанные в настоящем руководстве, могут не входить в комплектацию Вашего автомобиля или использоваться в автомобилях, выпускаемых только для определенных рынков. Информацию о комплектации Вашего автомобиля Вы можете найти в документах, предоставленных при его покупке, или запросить ее у авторизованного дилера.

## Использование

Функцию беспроводной зарядки мобильных телефонов можно включить или выключить в меню [Автомобиль] → [Салон] → [Беспроводная зарядка] дисплея мультимедийной системы.

После включения функции убедитесь, что двери закрыты, переведите переключатель зажигания в режим ON или запустите двигатель, чтобы зарядить телефон, помещенный в зону зарядки.

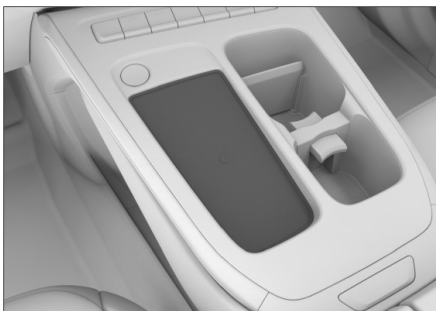

88A24F5D1036

### **i** Полезная информация

Чтобы обеспечить большую эффективность зарядки, положите телефон вниз панелью, под которой расположена индукционная катушка.

### **i** Полезная информация

- › Данная функция поддерживается только теми мобильными телефонами, которые сертифицированы по стандарту Qi и могут быть помещены в зону зарядки.
- › Одновременно можно заряжать только один телефон.
- › При движении по неровной дороге зарядка может периодически прерываться и затем возобновляться. Если мобильный телефон сместился и зарядка прекратилась, верните его в зону зарядки.
- › В процессе зарядки устройство беспроводной зарядки и мобильный телефон будут нагреваться. Это нормальное явление. При перегреве система прервет зарядку и продолжит ее после снижения температуры.
- › Если телефон неисправен, он может не заряжаться. Для того чтобы выяснить, вызван ли сбой зарядки неисправностью телефона, можно проверить работу беспроводной зарядки с помощью других совместимых телефонов.
- › Если мобильный телефон имеет защитную панель или иные приспособления, препятствующие беспроводной зарядке, необходимо предварительно их снять, в противном случае зарядка будет невозможна.
- › Во избежание разрядки аккумуляторной батареи не используйте функцию беспроводной зарядки длительное время без запуска двигателя.

### **!** Предупреждение

- › Из соображений безопасности водителю запрещается выполнять операции, связанные с зарядкой мобильного телефона, во время управления автомобилем.
- › Не помещайте в зону зарядки микропроцессорные карты, монеты, ключи и прочие металлические предметы. В противном случае их нагрев может привести к сбою зарядки или стать причиной чрезвычайного происшествия.



## Беспроводная зарядка для мобильного телефона

1

Эксплуатация

Если в процессе зарядки телефона Вы обнаружили в зоне зарядки посторонний металлический предмет, не пытайтесь сразу извлечь его руками во избежание ожога. Необходимо немедленно выключить функцию беспроводной зарядки и убрать предмет спустя несколько минут.

- › При необходимости использовать зону зарядки для размещения предметов в отделении для хранения мелочей отключите функцию беспроводной зарядки.

### Внимание

- › Избегайте попадания жидкостей в зону зарядки. Через щели в резиновой прокладке жидкость может попасть в систему беспроводной зарядки и привести к возникновению неисправностей.
- › Не вносите никаких изменений в систему беспроводной зарядки во избежание поломки автомобиля и несчастных случаев.

### Оснащение автомобиля

Обратите внимание на то, что в настоящем руководстве описывается стандартное оборудование данной серии автомобилей, оборудование, входящее в комплектацию согласно национальным стандартам, а также специальное оборудование, предназначенное для конкретной модели автомобиля. Поэтому некоторые виды и функции оборудования, описанные в настоящем руководстве, могут не входить в комплектацию Вашего автомобиля или использоваться в автомобилях, выпускаемых только для определенных рынков. Информацию о комплектации Вашего автомобиля Вы можете найти в документах, предоставленных при его покупке, или запросить ее у авторизованного дилера.

### Солнцезащитный козырек

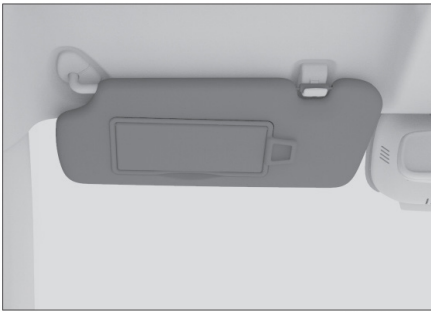

920E62AAC549

Солнцезащитный козырек предназначен для защиты от ярких солнечных лучей.



1971B9BA3A27

Для защиты от солнечного света, попадающего сбоку, опустите солнцезащитный козырек, снимите его с крепежного крючка и поверните в сторону бокового стекла.

### Косметическое зеркало

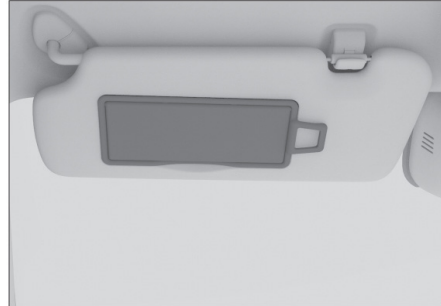

2D879B3636C3

На внутренней стороне солнцезащитного козырька имеется косметическое зеркало. Для его использования откройте крышку.

Если зеркало не используется, закройте крышку.

### Перчаточный ящик



63BCDE7223FD

Нажмите кнопку перчаточного ящика. Ящик открывается автоматически.

Данное отделение подходит для таких вещей, как мобильные телефоны и салфетки, и может оказаться неудобным для размещения других крупных предметов.

Чтобы закрыть перчаточный ящик, переместите крышку вверх.

### Предупреждение

Во время движения автомобиля перчаточный ящик должен быть закрыт. Иначе при аварии или экстренном торможении вещи могут вылететь из него и стать причиной травмы.

### Отделения для хранения Между передними сиденьями

1

Эксплуатация



F4A8E713B612

Нажмите на кнопку открытия отделения для хранения, и обе крышки медленно откроются в разные стороны.

Данное отделение подходит для хранения губной помады, украшений, небольших косметичек, пачек салфеток и т. д., и может оказаться неудобным для размещения других крупных предметов.

Закрывайте отделение для хранения, когда оно не используется.

### Слева под приборной панелью



666B02A857A2

Чтобы открыть отделение для хранения, потяните за ручку наружу.

Данное отделение используется для хранения таких вещей, как водительские права, инструкции по управлению автомобилем, карточки и т. п., и может оказаться неудобным для размещения каких-либо крупных предметов.

Когда отделение не используется, его можно закрыть, подняв крышку вверх и зафиксировав ее.

#### **⚠** Внимание

Не допускайте попадания в отделение для хранения воды или других жидкостей. Поскольку в задней части отделения находится блок предохранителей, проникновение влаги может повлиять на исправность предохранителей.

### В задней части центральной консоли



95A4B9C0550C

Данное отделение подходит для таких вещей, как мобильные телефоны и салфетки, и может оказаться неудобным для размещения других крупных предметов.

### Подстаканники передних сидений



7755765D9288

#### **⚠** Предупреждение

› При размещении горячих напитков будьте осторожны, чтобы не обжечься.

- › В подстаканники можно ставить только емкости подходящего размера с крышками.

Не ставьте в подстаканники слишком маленькие или неустойчивые емкости с напитками. Они могут опрокинуться, что может привести к аварии или травмам.

Убедитесь, что емкость с напитком цела, и ее крышка плотно закрыта. В противном случае жидкость может выплеснуться и привести к повреждению электронных приборов автомобиля, загрязнению салона или травмам.

- › Неправильное размещение вещей в автомобиле может привести к их случайному перемещению во время движения, что грозит водителю и пассажирам получением травм. Кроме того, в случае аварии вещи, находящиеся в подстаканниках, держателях для мобильных телефонов и открытых отделениях для хранения, могут вызвать травмы, особенно при резком торможении или повороте.

питками. Они могут опрокинуться, что может привести к аварии или травмам.

Убедитесь, что емкость с напитком цела, и ее крышка плотно закрыта. В противном случае жидкость может выплеснуться и привести к повреждению электронных приборов автомобиля, загрязнению салона или травмам.

- › Неправильное размещение вещей в автомобиле может привести к их случайному перемещению во время движения, что грозит водителю и пассажирам получением травм. Кроме того, в случае аварии вещи, находящиеся в подстаканниках, держателях для мобильных телефонов и открытых отделениях для хранения, могут вызвать травмы, особенно при резком торможении или повороте.

## Подстаканники заднего ряда сидений

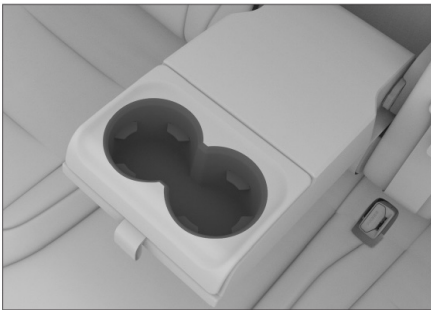

4F3CB3866BC8

Опустите подлокотник сидений заднего ряда в крайнее нижнее положение.

### **⚠ Предупреждение**

- › При размещении горячих напитков будьте осторожны, чтобы не обжечься.
- › В подстаканники можно ставить только емкости подходящего размера с крышками. Не ставьте в подстаканники слишком маленькие или неустойчивые емкости с на-

## Отделения для бутылок

В каждой передней двери есть отсек для бутылки. Здесь можно размещать только плотно закрытые емкости.

### **⚠ Предупреждение**

Не следует размещать здесь другие предметы, кроме бутылок. Иначе при аварии или экстренном торможении они могут вылететь и стать причиной травмы.

### **⚠ Внимание**

Убедитесь в том, что крышка бутылки плотно закрыта, чтобы жидкость не вылилась.

## Крючок



3B0AB1F492BF

Крючок находится справа от приборной панели, рядом с перчаточным ящиком.

Чтобы использовать крючок, нажмите на его нижнюю часть. Когда верхняя часть откроется, переверните крючок вниз.

Когда крючок не используется, задвиньте его назад и нажмите на его верхнюю часть.

На крючок можно вешать только нетяжелые предметы. Вес размещенного груза не должен превышать значение, указанное на крючке. Перед поездкой убедитесь в том, что все предметы надежно закреплены.

## Шторка

Шторку можно использовать, для того чтобы закрыть багаж и избежать попадания на него прямых солнечных лучей.

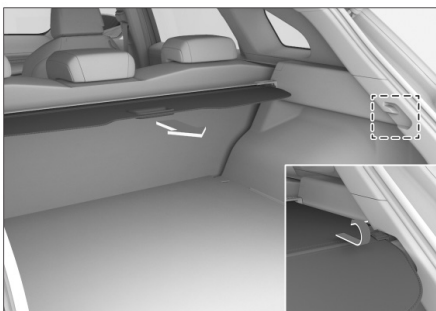

DC315AFC381B

Вытяните шторку и подвесьте ее в крепежные отверстия с обеих сторон.

### ⚠ Предупреждение

- > Не размещайте на шторке какие-либо предметы. В противном случае шторка может быть повреждена.
- > Не позволяйте детям залезать на шторку. В противном случае это может привести к повреждению шторки и травме ребенка.

### Порядок снятия и установки

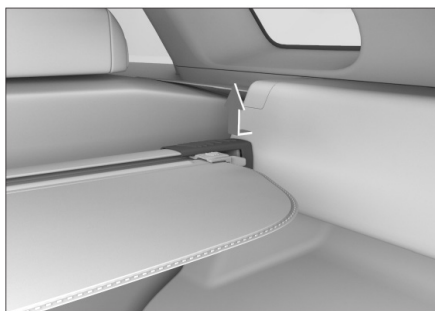

A83470D5BD79

Чтобы увеличить пространство для багажа, шторку можно снять.

Нажмите на один конец шторки, чтобы извлечь ее из фиксирующих пазов.

### ⚠ Внимание

Снимайте шторку с осторожностью, чтобы не поцарапать и не повредить окружающие детали.

Порядок установки шторки противоположен порядку ее снятия.

### ⚠ Предупреждение

Установив шторку, убедитесь в том, что она прочно зафиксирована. В противном случае можно получить травмы при экстренном торможении или столкновении.

## Напольная панель багажного отделения

### Положение 1

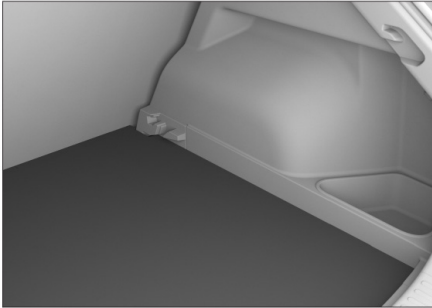

5ACE5BC4908B

Если панель багажного отделения расположена на нижнем уровне, это позволяет увеличить пространство багажного отделения.

#### Полезная информация

В зависимости от конфигурации автомобиля, напольная панель багажного отделения некоторых моделей не может быть размещена на нижнем уровне. Ориентируйтесь на фактическую комплектацию Вашего автомобиля.

### Положение 2

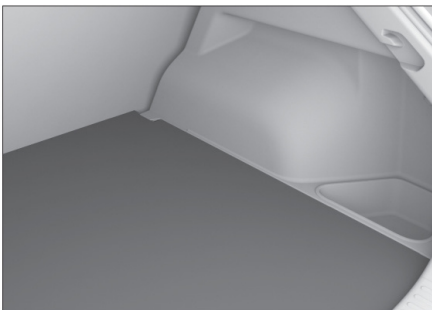

2E2820BEAF34

Если панель багажного отделения расположена на верхнем уровне, можно опустить спинки сидений заднего ряда, формируя таким образом ровное пространство.

## Дополнительные разъемы питания

### Передний разъем питания USB с функцией зарядки



A193C5161AA1

Передний USB-разъем питания находится вблизи выреза на левой стороне центральной консоли.

При включенном зажигании через этот разъем питания можно заряжать такие устройства, как мобильные телефоны и планшеты.

### Задний разъем питания USB с функцией зарядки

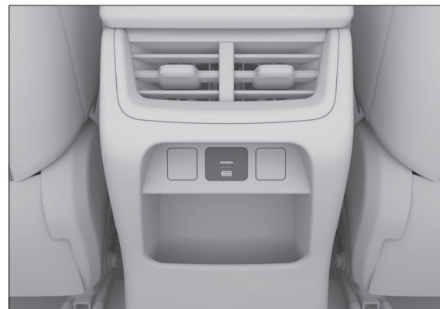

26C8F35F7B51

Задний USB Type-A порт расположен в задней части центральной консоли.

При включенном зажигании через этот разъем питания можно заряжать такие устройства, как мобильные телефоны и планшеты.

### Дополнительная розетка питания

Розетка справа от центральной консоли

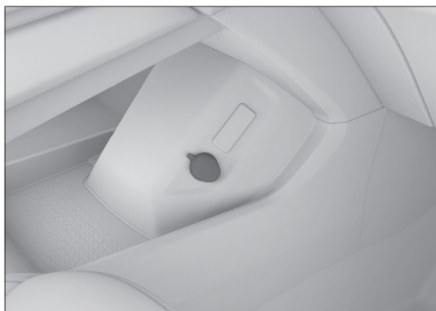

62D373ADABB9

Когда выключатель зажигания находится в режиме ON, эта розетка обеспечивает питание 12 В постоянного тока (10 А) для работы устройств с номинальной мощностью не более 120 Вт.

### Розетка на левой панели багажного отделения



9E3DF6E66CAD

Когда выключатель зажигания находится в режиме ON, эта розетка обеспечивает питание 12 В постоянного тока (10 А) для работы устройств с номинальной мощностью не более 120 Вт.

### Разъем питания видеорегистратора



0EED0FEBCBDE

Расположен возле салонного зеркала заднего вида.

Когда выключатель зажигания находится в режиме ON, эта розетка обеспечивает питание 5 В постоянного тока для видеорегистратора мощностью до 10 Вт.

#### Предупреждение

Для безопасности движения при установке видеорегистратора следите, чтобы его провод питания не загромождал обзор.

#### Предупреждение

Держите емкости с воспламеняющимися газами и нагревательные устройства на достаточном расстоянии от розеток питания.

#### Внимание

- › Не допускайте попадания напитков, других жидкостей и посторонних предметов в розетки — это может привести к короткому замыканию и другим неполадкам. Если розетка питания имеет защитную крышку, закрывайте ее, когда она не используется.
- › Использование устройств номинальной мощностью, превышающей указанную, может привести к перегоранию предохранителей автомобиля.
- › Не подключайте к розеткам и разъемам питания высокоточное оборудование, оборудование с высокой чувствительностью и другое сложное оборудование.

- › Не используйте разъемы в условиях повышенной влажности и высокой температуры.
  - › Запрещается использовать розетки и разъемы питания в параллельном или последовательном соединении с другими источниками питания.
  - › При возникновении нештатных ситуаций во время эксплуатации разъема (резкое повышение температуры, появление дыма, посторонний запах и т. д.) незамедлительно прекратите ее использование и свяжитесь с сервисным центром.
  - › Запрещается самостоятельно переоборудовать или ремонтировать систему электропитания.
  - › Следите за тем, чтобы обеспечивалась водонепроницаемость и герметичность внешней проводки.
-





# 2

## Управление автомобилем

Правила управления автомобилем .....	78	Система снижения токсичности отработавших газов .....	137
Рекомендации по управлению автомобилем в неблагоприятных условиях .....	84	Проекционный дисплей.....	139
Рекомендации по управлению автомобилем в период обкатки .....	86	Комбинация приборов .....	140
Выключатель зажигания .....	87	Индикаторы комбинации приборов .....	145
Запуск и выключение автомобиля .....	88	Система управления питанием .....	151
Стояночный тормоз .....	90	Движение с прицепом .....	153
Управление переключением передач .....	92		
Режимы вождения .....	97		
Режимы усилителя рулевого управления .....	99		
Система помощи при парковке .....	100		
Система контроля давления в шинах .....	106		
Система контроля усталости водителя .....	108		
Интеллектуальная система помощи при вождении .....	109		
Система круиз-контроля .....	128		
Система ограничения скорости .....	131		
Система помощи при движении на спуске .....	133		
Системы помощи при вождении .....	134		

## Оснащение автомобиля

Обратите внимание на то, что в настоящем руководстве описывается стандартное оборудование данной серии автомобилей, оборудование, входящее в комплектацию согласно национальным стандартам, а также специальное оборудование, предназначенное для конкретной модели автомобиля. Поэтому некоторые виды и функции оборудования, описанные в настоящем руководстве, могут не входить в комплектацию Вашего автомобиля или использоваться в автомобилях, выпускаемых только для определенных рынков. Информацию о комплектации Вашего автомобиля Вы можете найти в документах, предоставленных при его покупке, или запросить ее у авторизованного дилера.

## Перед началом движения

### Уберите посторонние предметы

Перед началом движения полностью очистите кузов автомобиля от снега, листьев и т. д.

### Проверьте состояние автомобиля

Чтобы обеспечить безопасное и комфортное вождение, перед началом движения проверьте шины, уровень масла, освещение, внешний вид автомобиля и прочие позиции, подлежащие ежедневному осмотру.

Если будет установлено, что требуется ремонт автомобиля, незамедлительно обратитесь в сервисный центр.

### Проверьте двери и крышку капота

Перед началом движения убедитесь, что все двери автомобиля закрыты.

Если какая-либо дверь закрыта не полностью, она может внезапно открыться при движении, что может привести к аварии.

Если капот открывался, то перед началом движения необходимо убедиться в том, что он закрыт. Незакрытая крышка капота может внезапно открыться при движении, что может привести к аварии.

### Размещение вещей в салоне

#### На приборной панели

Запрещается размещать какие-либо предметы на приборной панели. Это может не только пре-

пятствовать обзору водителя, но и негативно повлиять на безопасность в начале и во время движения, создав риск аварии.

#### В ногах водителя

Запрещается размещать какие-либо предметы в ногах водителя. Они могут попасть под педали, что может привести к потере контроля над автомобилем и стать причиной аварии.

Если требуется использовать коврики, убедитесь, что они подходят для данного автомобиля. Использование ковриков несоответствующей формы, неправильное расположение или наложение ковриков один на другой могут препятствовать нажатию педалей, что сделает невозможным запуск двигателя, затруднит или сделает невозможным переключение передач, а также может привести к аварии.

#### Под сиденьями

Запрещается размещать какие-либо предметы под сиденьями. Это может препятствовать регулировке положения сидений или сделать невозможной их фиксацию, что может привести к аварии.

#### На спинках сидений

Не размещайте подушки и иные предметы между спиной и спинкой кресла. Это не только нарушает правильность положения водителя при вождении, но и препятствует обеспечению защитных функций ремня безопасности и подголовника в случае столкновения, что может привести к получению опасной для жизни травмы.

#### На стеклах окон

Запрещается прикреплять к стеклам предметы на вакуумных присосках.

Присоски могут сработать по принципу линзы, что может привести к возгоранию.

## Во время движения

### Соблюдайте скоростной режим

Запрещается превышать скорость, указанную на знаках ограничения скорости.

### Не перегружайте автомобиль

Движение на перегруженном автомобиле опасно.

Запрещено превышать установленное максимальное число пассажиров и максимальный

вес груза, а также перевозить пассажиров в багажном отделении.

## **Воздержитесь от управления автомобилем, если чувствуете сильную усталость**

Управление автомобилем в состоянии усталости крайне опасно. Скорость принятия решений, зрение и концентрация усталого водителя значительно снижаются, что может привести к серьезной аварии.

## **Не выключайте двигатель во время движения**

Усилители тормозной системы и рулевого управления при выключенном двигателе не работают, что снижает эффективность торможения и может привести к аварии.

## **Не удерживайте рулевое колесо в крайнем положении длительное время**

Продолжительное использование рулевого колеса в крайнем положении может привести к снижению эффективности системы управления, что будет ощущаться в виде увеличения усилия при повороте рулевого колеса.

## **Не удерживайте педаль тормоза во время движения**

Во время движения запрещается в течение долгого времени удерживать педаль тормоза или двигаться с включенным стояночным тормозом. Это может привести к преждевременному износу тормозных колодок или перегреву деталей тормозной системы, что снизит эффективность торможения и может привести к аварии.

## **Звуковое предупреждение при износе тормозных колодок**

Если тормозные колодки износились и требуют замены, со стороны дискового тормозного механизма будет слышен характерный звук.

Если при торможении слышен посторонний звук, продолжать движение запрещается. В противном случае возможны сильный износ тормозных дисков и повреждение элементов тормозной системы, что снизит эффективность торможения и может привести к аварии.

## **Разрыв шины**

Запрещается продолжать движение с поврежденной шиной. Движение в таком случае

крайне опасно и может привести к аварии. Кроме того, это может стать причиной повреждения колеса, подвески и кузова. В подобной ситуации необходимо немедленно заменить колесо.

В следующих ситуациях следует проверить целостность шин:

- › Вибрация рулевого колеса.
- › Нехарактерная вибрация автомобиля.
- › Нехарактерный крен автомобиля.

При повреждении шины во время движения крепко удерживайте рулевое колесо и осторожно нажмите на педаль тормоза, чтобы снизить скорость. Экстренное торможение и резкое вращение рулевого колеса могут привести к потере контроля над автомобилем.

## **Сильный удар о днище автомобиля, шину или колесо**

В случае сильного удара о днище автомобиля, шину или колесо незамедлительно остановите автомобиль в безопасном месте и произведите осмотр. Проверьте, нет ли утечек тормозной жидкости и топлива, а также деформаций и повреждений подвески, шин, колес, элементов системы привода. Если произошла утечка или повреждение, дальнейшее движение может привести к аварии.

## **На спуске**

### **Используйте торможение двигателем**

Продолжительное нажатие педали тормоза на спуске может вызвать перегрев тормозного механизма и снизить эффективность торможения, что приведет к аварии.

### **Запрещается отключать двигатель или двигаться накатом при включенной нейтральной передаче**

Если двигатель на спуске выключен, усилители тормозной системы и рулевого управления не работают, что снижает эффективность торможения и увеличивает усилие на рулевом колесе. Это может привести к аварии.

## **На участках с перепадами высоты**

Остановив автомобиль у бордюрного камня или на участке со значительным перепадом высоты, убедитесь, что шины не деформируются в результате контакта с бордюром или про-

чими препятствиями. Переезжая бордюрный камень, искусственную неровность и подобные препятствия, следует снизить скорость и по возможности двигаться под прямым углом к препятствию. В противном случае возможно повреждение шин (особенно их боковин).

В следующих ситуациях следует снизить скорость и соблюдать осторожность, чтобы не повредить бампер:

- › На участках со ступенчатым спуском, например на въезде или выезде с автостоянки.
- › На въезде на многоуровневую парковку и других участках с крутыми подъемами.
- › На участках с неровностями и колеями от колес.
- › На участках с ямами.
- › При съезде с ровного участка на уклон, или наоборот.
- › При переезде искусственной неровности или остановке у бордюра.

## **На мокрых, заснеженных, обледенелых дорогах и иных скользких поверхностях**

Экстренное торможение, резкое ускорение, резкое вращение рулевого колеса при движении по скользкой дороге могут стать причиной заноса и потери контроля над автомобилем, что может привести к аварии.

При движении в холодную погоду по мостам, затененным участкам и иным местам, где может образоваться лед, следует снизить скорость.

## **На затопленной дороге**

При движении по затопленной дороге соблюдайте осторожность.

В таких условиях возможны нарушение работы и повреждение двигателя, а также замыкание электрических компонентов. Это может привести к серьезной аварии.

Также при движении по затопленной дороге намокают тормозные колодки, что способно снизить эффективность торможения и стать причиной аварии. После преодоления затопленного участка несколько раз нажмите на педаль тормоза, чтобы разогреть тормоза и убедиться, что они работают исправно.

## **Меры предосторожности для пассажиров**

### **Не перемещайтесь по салону**

Во время движения не покидайте свое место и не перемещайтесь по салону. В противном случае при экстренном торможении можно получить травму.

### **Не высовывайте голову или руки из окон или люка**

При экстренном торможении или закрытии окон можно удариться о раму, что может привести к получению серьезных травм вплоть до летального исхода.

### **Не держите детей на коленях**

Запрещается держать младенцев и детей на руках, даже если Вы сами пристегнуты ремнем безопасности. Также запрещено каким-либо образом пристегивать детей с помощью ремней безопасности для взрослых. В противном случае при экстренном торможении или столкновении существует риск получения серьезных травм вплоть до летального исхода.

### **Не позволяйте детям управлять дверьми, окнами и люком**

Управляя дверьми, окнами или люком, дети могут защемить руки, голову, шею и другие части тела, что может привести к получению серьезных травм.

Открыв дверь во время движения, ребенок может выпасть и получить серьезные и даже смертельные травмы.

Используйте детские замки и блокируйте окна, чтобы предотвратить несчастные случаи по причине неосторожного обращения детей с окнами и дверьми.

## **Остановка и стоянка автомобиля**

### **Не останавливайте автомобиль вблизи легковоспламеняющихся материалов**

Старайтесь избегать участков с большим количеством травы и легковоспламеняющихся предметов, не останавливайте автомобиль на таких участках. Раскаленная выхлопная труба может привести к возгоранию легковоспламеняющихся материалов.

Если позади автомобиля находятся объекты из древесины или фанеры, во избежание возгорания автомобиль должен стоять на достаточном расстоянии от таких материалов.

### **Не запускайте двигатель на длительное время в плохо проветриваемых помещениях**

В результате длительной работы двигателя в гараже и иных помещениях с плохой вентиляцией скапливаются выхлопные газы, что может привести к отравлению угарным газом. Это может нанести серьезный ущерб здоровью и стать причиной смерти.

### **Экономичное вождение**

#### **Будьте внимательны**

Сохраняйте достаточную дистанцию до впереди идущего транспортного средства, избегайте ненужного ускорения и торможения. При постоянной скорости снижается расход топлива.

#### **Избегайте работы двигателя на холостом ходу**

Во избежание излишнего расхода топлива выключайте двигатель во время длительных остановок на светофорах, железнодорожных переездах или в автомобильных пробках.

#### **Избегайте перегрузки**

Сильная нагрузка или перегрузка автомобиля приводят к увеличению расхода топлива. Перед началом движения уберите ненужные предметы из автомобиля.

#### **Регулярно проверяйте давление воздуха в шинах**

Слишком низкое давление в шинах увеличивает сопротивление качению, что, в свою очередь, увеличивает расход энергии и износ шин.

#### **Проходите плановое техническое обслуживание**

Регулярное техническое обслуживание обеспечивает более длительную и экономичную эксплуатацию автомобиля.

#### **Выключайте неиспользуемое электрооборудование**

Система климат-контроля, нагревательные

элементы и прочие компоненты электрооборудования требуют большого количества электроэнергии, что приводит к увеличению расхода топлива. Если отсутствует необходимость в использовании электроприборов, выключайте их.

#### **Закрывайте окна и люк**

Открытые окна или люк увеличивают сопротивление воздуха, что приводит к увеличению расхода топлива. Не открывайте их без необходимости.

#### **Используйте движение по инерции**

При приближении к светофору с красным сигналом или при движении под уклон отпуская педаль акселератора, позволяя автомобилю двигаться по инерции.

# Рекомендации по управлению автомобилем в неблагоприятных условиях

## Оснащение автомобиля

Обратите внимание на то, что в настоящем руководстве описывается стандартное оборудование данной серии автомобилей, оборудование, входящее в комплектацию согласно национальным стандартам, а также специальное оборудование, предназначенное для конкретной модели автомобиля. Поэтому некоторые виды и функции оборудования, описанные в настоящем руководстве, могут не входить в комплектацию Вашего автомобиля или использоваться в автомобилях, выпускаемых только для определенных рынков. Информацию о комплектации Вашего автомобиля Вы можете найти в документах, предоставленных при его покупке, или запросить ее у авторизованного дилера.

## Вождение в условиях тумана

### Включайте противотуманное освещение

При движении в условиях тумана необходимо включить противотуманные фары и фонари.

### Используйте звуковой сигнал для предупреждения других водителей и пешеходов

Услышав звуковой сигнал от другого водителя, сразу подайте ответный сигнал, обозначив местонахождение Вашего автомобиля.

### Снизьте скорость и соблюдайте осторожность

В условиях тумана следует двигаться на минимальной скорости и поддерживать достаточную дистанцию до движущегося впереди автомобиля.

### Не протирайте запотевшие стекла во время движения

По причине значительной разности температур внутри и снаружи автомобиля ветровое стекло часто запотевает изнутри, что ухудшает обзор. В таком случае включите функцию обогрева стекол или слегка приоткройте окна, чтобы температура внутри и снаружи автомобиля сравнялась. Это поможет избежать запотевания.

Если требуется протереть стекло, остановите автомобиль. Не делайте этого во время движения.

## Вождение в условиях дождя

### Соблюдайте осторожность при движении по скользкой дороге

Во время дождя возможны ухудшение видимости, запотевание ветрового стекла и пробуксовка колес. В таких случаях соблюдайте особую осторожность.

Экстренное торможение, резкое ускорение, резкое вращение рулевого колеса при движении по мокрой дороге могут стать причиной заноса и потери контроля над автомобилем, что может привести к аварии.

Следует снизить скорость, поскольку во время дождя между колесами и поверхностью дороги образуется пленка воды, что приводит к потере сцепления с дорожным покрытием.

### Предупреждение

По возможности избегайте вождения в сильный дождь.

## Преодоление затопленного участка (брода)

### Меры предосторожности при преодолении затопленного участка

- › Перед преодолением затопленного участка проверьте глубину. Если она слишком велика, или ее невозможно определить, следует объехать затопленный участок. В этом случае движение вброд запрещено.
- › Изучите дорогу. Не двигайтесь по неизвестному участку, поскольку под водой могут быть скрыты такие препятствия, как канавы, люки и т. п.
- › Преодолевайте брод на низкой скорости (не более 10 км/ч), не останавливая автомобиль и не переключая передачи.
- › Проезжая перекресток, избегайте попадания волн, создаваемых впереди идущими автомобилями, на решетку радиатора.
- › Если при преодолении брода двигатель заглох по неизвестной причине, не пытайтесь снова запустить его. Это может привести к серьезным повреждениям. Как можно скорее обратитесь в сервисный центр, чтобы переместить автомобиль в сухое место.

# Рекомендации по управлению автомобилем в неблагоприятных условиях

2

Управление автомобилем

## Осмотр и обслуживание после преодоления затопленного участка вброд

Преодолев затопленный участок, выполните следующие действия:

- › Несколько раз слегка нажмите на педаль тормоза и убедитесь в исправности тормозной системы.
- › Проверьте звуковой сигнал.
- › Проверьте все осветительные приборы.
- › Как можно скорее обратитесь в сервисный центр для осмотра автомобиля. Если при преодолении затопленного участка в узлы системы трансмиссии попала вода, она может смешаться со смазкой и вызвать неполадки в работе системы.

### Внимание

- › Преодоление затопленного участка вброд является чрезвычайной мерой и не должно производиться регулярно.
- › Преодоление затопленного участка вброд может привести к повреждению двигателя и электрических компонентов.
- › Избегайте езды по участкам с соленой или морской водой или пляжам, так как соль может вызвать коррозию автомобиля. Если это все же случилось, необходимо немедленно промыть пресной водой все детали, которые контактировали с соленой водой.

## Управление автомобилем в жаркое время года

Жаркая погода и высокая температура воздуха не способствуют нормальной эксплуатации автомобиля и негативно сказываются на здоровье водителя. Чтобы обеспечить безопасность движения, соблюдайте следующие меры предосторожности:

### Не допускайте перегрева двигателя

В жаркую погоду увеличивается вероятность перегрева двигателя. Поэтому в жаркую погоду необходимо уделять особое внимание проверке и обслуживанию системы охлаждения, своевременно удалять посторонние предметы, попадающие между пластинами радиатора.

## Следите за давлением воздуха в шинах

Давление воздуха внутри шин увеличивается в результате воздействия высокой температуры, и в жаркое время года при высоких температурах шины могут лопнуть.

При повреждении шины во время движения крепко удерживайте рулевое колесо и осторожно нажмите на педаль тормоза, чтобы снизить скорость. Не применяйте экстренное торможение и не поворачивайте резко рулевое колесо. Это может привести к потере контроля над автомобилем.

### Не допускайте теплового удара

В жаркое время года солнечная активность и высокая температура могут стать причиной теплового удара. Обеспечьте хорошую вентиляцию салона и не управляйте автомобилем в состоянии усталости.

### Предупреждение

Не оставляйте детей в закрытом автомобиле без присмотра.

- › Находясь в автомобиле в одиночку, ребенок может подвергнуться тепловому удару или обезвоживанию, что нанесет вред здоровью и даже может привести к смертельному исходу.
- › Находясь в автомобиле без присмотра, ребенок может вызвать пожар, играя со спичками, зажигалкой и тому подобными предметами.

### Внимание

Не оставляйте в автомобиле зажигалки, аэрозольные баллоны, банки с газированными напитками, очки.

- › В условиях высокой температуры воздуха утечка газа из зажигалки или аэрозольного баллончика либо разрыв баллончика могут привести к возгоранию.
- › Если разорвется банка с газированным напитком, контакт жидкости с электрическими компонентами может привести к замыканию.



# Рекомендации по управлению автомобилем в неблагоприятных условиях

- › Из-за высокой температуры воздуха в салоне полимерные линзы очков могут деформироваться и треснуть.

## Управление автомобилем в холодное время года

### Зимние шины

В холодное время года при низких температурах в связи с некоторыми особенностями стандартных шин (ширина, состав каучука, рисунок протектора) снижается их упругость, падают тормозное и тяговое усилия, а также увеличивается уровень шума. В некоторых случаях возможно возникновение трещин, аномального износа и прочих неустраняемых повреждений. Поэтому при температуре ниже 7°C следует использовать зимние шины. Они значительно повышают устойчивость автомобиля на дороге, улучшают его тормозные характеристики и сокращают тормозной путь.

#### Полезная информация

Всесезонные шины с маркировкой M+S являются эффективными в холодное время года, однако, как правило, их эффективность ниже, чем у зимних шин. Особенно важно использовать зимние шины при движении по заснеженным и обледеневшим дорогам.

#### Предупреждение

Несмотря на то что использование зимних шин улучшает эксплуатационные характеристики автомобиля, при управлении в холодное время года следует соблюдать осторожность.

- › Скорость и режим движения следует выбирать с учетом видимости, погодных условий, состояния дороги и транспортной ситуации.
- › Не превышайте максимально допустимые скорость и нагрузку, указанные для используемых зимних шин.

#### Внимание

Сильный износ протектора зимних шин в значительной степени снижает их пригодность для использования в холодное время года. Старые

зимние шины даже при отсутствии признаков износа протектора также существенно теряют пригодность к использованию. Для ознакомления с критериями замены зимних шин обратитесь к Вашему дилеру.

### Правила использования зимних шин

- › Выполняйте соответствующие требования законодательства, принятые в Вашей стране.
- › Зимние шины должны быть установлены на все колеса.
- › Используйте зимние шины того же размера, что и летние.
- › Тип, размер (окружность качения), рисунок протектора всех используемых зимних шин должны быть одинаковыми.
- › Зимние шины можно использовать только в холодное время года.
- › Важно соблюдать все ограничения, установленные для зимних шин (максимальная скорость, максимальная нагрузка и т. д.). Несоблюдение этих требований может привести к повреждению шин и стать причиной аварии.
- › Нельзя устанавливать шины против указанного направления вращения.

### Цепи противоскольжения

Использование цепей противоскольжения регулируется государственными нормами. Используемые цепи должны соответствовать местному законодательству.

Цепи противоскольжения устанавливаются только на ведущие колеса. Запрещено устанавливать цепь противоскольжения только на одно колесо. При установке следуйте указаниям производителя и надежно закрепляйте цепи.

#### Внимание

Устанавливая цепи противоскольжения, соблюдайте следующие меры предосторожности:

- › Неправильный размер или неправильная установка цепей может стать причиной повреждения тормозной системы, подвески, кузова и шин. Используйте подходящие

## Рекомендации по управлению автомобилем в неблагоприятных условиях

- цепи противоскольжения и соблюдайте правила их установки.
- › Для установки цепей противоскольжения остановите автомобиль на ровной площадке вдали от движения транспорта, включите аварийную световую сигнализацию и установите знак аварийной остановки позади автомобиля.
- › Перед установкой выключите двигатель и включите стояночный тормоз.
- › Не устанавливайте цепи на неполноразмерные запасные колеса.
- › Не устанавливайте цепи при недостаточном давлении в шинах.
- › Будьте осторожны, чтобы не повредить колесные диски.
- › Избегайте движения по ухабистой или не ровной дороге.
- › Максимально снижайте скорость на поворотах, чтобы предотвратить потерю управляемости.
- › При отсутствии снега на дороге как можно скорее снимите цепи. В противном случае возможны ухудшение ходовых качеств автомобиля и серьезные повреждения шин.
- › Выключите электронную систему стабилизации. В противном случае возможно выполнение торможения, когда в этом нет необходимости, и ложное срабатывание сигнализации.

### Внимание

При движении с цепями противоскольжения соблюдайте следующие меры предосторожности:

- › После установки цепей противоскольжения скорость движения не должна превышать 40 км/ч либо рекомендованную производителем цепей противоскольжения максимальную скорость, в зависимости от того, какое из значений скорости меньше.
- › После прохождения расстояния 0,5–1 км с момента установки цепей противоскольжения в целях безопасности осмотрите цепи и проверьте правильность их установки. Если цепи противоскольжения ослаблены, подтяните или переустановите их.
- › Установка цепей противоскольжения может ухудшить управляемость автомобиля. По возможности избегайте резкого ускорения, резкого вращения рулевого колеса и экстренного торможения, поскольку это может привести к аварии.
- › Если Вы слышите, что цепь противоскольжения задевает кузов или днище, немедленно остановитесь, проверьте цепи и перезатяните их. Если звук ударов продолжается, уменьшите скорость до тех пор, пока звук не прекратится.

### Предупреждение

Выключайте двигатель при остановке автомобиля в снегу.

- › Если двигатель включен, а вокруг лежит снег, выхлопные газы могут проникнуть в салон, вызвав отравление угарным газом.
- › Если Вы чувствуете, что выхлопные газы попали в салон, примите следующие меры: Переместите автомобиль в проветриваемое место и откройте все окна. Переключите систему климат-контроля на режим забор воздуха снаружи и установите максимальную интенсивность вентиляции, чтобы обеспечить приток свежего воздуха в салон.

### Оснащение автомобиля

Обратите внимание на то, что в настоящем руководстве описывается стандартное оборудование данной серии автомобилей, оборудование, входящее в комплектацию согласно национальным стандартам, а также специальное оборудование, предназначенное для конкретной модели автомобиля. Поэтому некоторые виды и функции оборудования, описанные в настоящем руководстве, могут не входить в комплектацию Вашего автомобиля или использоваться в автомобилях, выпускаемых только для определенных рынков. Информацию о комплектации Вашего автомобиля Вы можете найти в документах, предоставленных при его покупке, или запросить ее у авторизованного дилера.

### Шины

В первые 500 км пробега на новых шинах следует соблюдать особую осторожность.

В начале эксплуатации новые шины не обеспечивают оптимального сцепления, поэтому они должны пройти период обкатки.

### Тормозные колодки

На первых 400 км эксплуатации новые тормозные колодки не обеспечивают максимальную эффективность торможения.

Для ее достижения они должны пройти обкатку. При ощущении, что тормозная система не обеспечивает достаточного тормозного эффекта, нажимайте на педаль тормоза сильнее, чтобы увеличить тормозное усилие.

Во время обкатки тормозную систему не следует подвергать большим нагрузкам. Например, не следует применять экстренное торможение, особенно при очень высокой скорости движения автомобиля и при движении по склону.

#### Внимание

- › Тормозные диски и тормозные колодки могут изнашиваться с различной интенсивностью в зависимости от условий эксплуатации.

- › При определенных скорости, тормозной силе и условиях окружающей среды (температура, влажность) во время торможения может раздаваться звук. Это нормальное явление.

## Оснащение автомобиля

Обратите внимание на то, что в настоящем руководстве описывается стандартное оборудование данной серии автомобилей, оборудование, входящее в комплектацию согласно национальным стандартам, а также специальное оборудование, предназначенное для конкретной модели автомобиля. Поэтому некоторые виды и функции оборудования, описанные в настоящем руководстве, могут не входить в комплектацию Вашего автомобиля или использоваться в автомобилях, выпускаемых только для определенных рынков. Информацию о комплектации Вашего автомобиля Вы можете найти в документах, предоставленных при его покупке, или запросить ее у авторизованного дилера.

## Выключатель зажигания кнопочного типа

### Переключение режимов

Имея при себе смарт-ключ, нажмите на выключатель зажигания для переключения режимов.



7B08AAAE222

№	Режим	Функция
1	OFF (ВЫКЛ.)	Электрические компоненты не работают.
2	ON (ВКЛ.)	Все электрооборудование доступно для использования.

### **i** Полезная информация

Имея смарт-ключ при себе, нажмите на педаль тормоза и переведите рычаг переключения передач в положение P. Независимо от того, в

каком режиме находится зажигание, нажмите выключатель зажигания, чтобы завести автомобиль.

### **!** Внимание

- › Запрещается размещать смарт-ключ на приборной панели, на полу, на комбинации приборов, в перчаточном ящике или багажном отделении. В противном случае возможны сложности с переключением режимов.
- › Когда двигатель не работает, запрещается надолго оставлять выключатель зажигания в режиме ON во избежание разряда аккумулятора.
- › Покидая автомобиль, переведите выключатель зажигания в режим OFF и возьмите смарт-ключ с собой.

# Запуск и выключение автомобиля

## Оснащение автомобиля

Обратите внимание на то, что в настоящем руководстве описывается стандартное оборудование данной серии автомобилей, оборудование, входящее в комплектацию согласно национальным стандартам, а также специальное оборудование, предназначенное для конкретной модели автомобиля. Поэтому некоторые виды и функции оборудования, описанные в настоящем руководстве, могут не входить в комплектацию Вашего автомобиля или использоваться в автомобилях, выпускаемых только для определенных рынков. Информацию о комплектации Вашего автомобиля Вы можете найти в документах, предоставленных при его покупке, или запросить ее у авторизованного дилера.

## Запуск

### Запуск в стандартном режиме

1. Держите при себе смарт-ключ.
2. Отрегулируйте положение сиденья и примите правильную позу для вождения.
3. Убедитесь, что стояночный тормоз включен.
4. Убедитесь, что рычаг переключения передач находится в положении P.
5. Нажмите на педаль тормоза.
6. Нажмите выключатель зажигания, чтобы запустить двигатель.

### Аварийный запуск

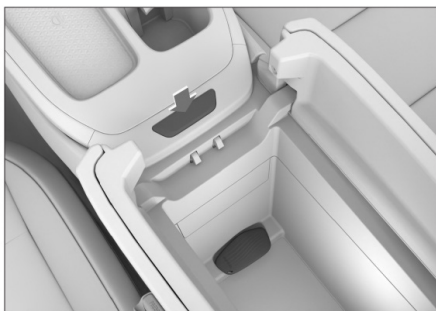

899201A7FC5C

Если появляется запрос «Находится ли ключ в салоне?» (например: смарт-ключ разряжен, серьезно повреждена дверная панель или задний

бампер), откройте отделение для хранения в подлокотнике, поместите смарт-ключ на логотип в подстаканнике передних сидений и заведите двигатель в обычном режиме. Если двигатель по-прежнему не удастся запустить, как можно скорее обратитесь в сервисный центр.

### ⚠ Предупреждение

- › Запускать двигатель можно только тогда, когда водитель находится на водительском сиденье.  
Несоблюдение этого правила может стать причиной аварии, способной привести к серьезным травмам и даже смерти.
- › При запуске ни при каких условиях не допускается нажимать на педаль акселератора.
- › Двигатель необходимо запускать и в тех случаях, когда требуется переместить автомобиль на незначительное расстояние. В противном случае может произойти авария.

### i Полезная информация

- › Не давайте двигателю в холодном состоянии работать на высоких оборотах или с высокой нагрузкой.
- › По возможности избегайте длительной работы двигателя на холостом ходу.
- › Если двигатель запускается с трудом или часто глохнет, как можно скорее обратитесь в сервисный центр.

## Выключение автомобиля

### Выключение в стандартном режиме

1. После полной остановки автомобиля переключите рычаг переключения передач в положение P.
2. Нажмите выключатель зажигания и установите режим OFF, чтобы выключить автомобиль.

### Аварийное отключение

Если во время движения (когда скорость превышает 5 км/ч) возникает аварийная ситуация (например, когда невозможно остановить автомобиль обычным способом), можно выполнить

одну из перечисленных ниже операций для экстренного выключения двигателя:

- › Длительное нажатие на выключатель зажигания.
- › В течение 2 секунд нажмите выключатель зажигания 3 раза подряд.

### Предупреждение

- › Остановка двигателя во время движения может стать причиной столкновений и травм.
- › Не прибегайте к принудительной остановке двигателя в отсутствие экстренной необходимости.

После принудительной остановки двигателя усилители тормозной системы и рулевого управления перестанут работать, и для торможения и вращения рулевого колеса потребуется большее усилие. Поэтому перед экстренной остановкой двигателя следует максимально снизить скорость.

### Предупреждение

Непосредственно после остановки двигателя не следует прикасаться к нему, радиатору и деталям выхлопной системы во избежание ожогов.

### Полезная информация

После длительной работы двигателя на высоких оборотах или при высокой нагрузке рекомендуется перед остановкой дать ему поработать некоторое время на холостом ходу или низких оборотах.

# Стояночный тормоз

## Оснащение автомобиля

Обратите внимание на то, что в настоящем руководстве описывается стандартное оборудование данной серии автомобилей, оборудование, входящее в комплектацию согласно национальным стандартам, а также специальное оборудование, предназначенное для конкретной модели автомобиля. Поэтому некоторые виды и функции оборудования, описанные в настоящем руководстве, могут не входить в комплектацию Вашего автомобиля или использоваться в автомобилях, выпускаемых только для определенных рынков. Информацию о комплектации Вашего автомобиля Вы можете найти в документах, предоставленных при его покупке, или запросить ее у авторизованного дилера.

## Меры предосторожности

### Предупреждение

- › Остановка автомобиля на дороге с большим уклоном может привести к аварии. Соблюдайте осторожность и не останавливайте автомобиль в подобных местах.
- › Если стояночная тормозная система не выполняет свою функцию из-за чрезмерного уклона, нажмите на педаль тормоза, чтобы предотвратить скатывание автомобиля.

## Электромеханический стояночный тормоз

### Положение переключателя

На дисплее мультимедийной системы в меню [Автомобиль] → [Вождение] есть переключатели [Электромеханический стояночный тормоз] и [Автоматическое удержание автомобиля на месте].

### Применение электромеханического стояночного тормоза

После включения электромеханического стояночного тормоза (EPB) на комбинации приборов загорится индикатор EPB (Ⓢ).

Если скорость автомобиля ниже 3 км/ч, стояночный тормоз может быть автоматически включен следующим образом:

- › При выключении зажигания.

- › При переключении на передачу P.

Если EPB не включается автоматически, переведите выключатель зажигания в режим ON, нажмите на педаль тормоза, чтобы автомобиль остановился, затем нажмите кнопку [Вкл.] для пункта [Электромеханический стояночный тормоз] меню [Автомобиль] → [Вождение] на дисплее мультимедийной системы, чтобы включить EPB вручную.

### Экстренное торможение



68B3C25E50C6

В случае чрезвычайной ситуации нажмите и удерживайте кнопку P, чтобы активировать электромеханический стояночный тормоз (EPB) для торможения автомобиля.

- › При скорости автомобиля 3 км/ч и выше на комбинации приборов загорается индикатор EPB (Ⓢ) и раздается звуковой сигнал.
- › Когда скорость автомобиля ниже 3 км/ч, на комбинации приборов загорается индикатор EPB (Ⓢ).

### Предупреждение

Использование системы EPB для торможения допускается только в экстренных случаях (например, если педаль тормоза заклинило).

### Выключение стояночного тормоза

После выключения EPB индикатор EPB (Ⓢ) на комбинации приборов погаснет.

Закройте дверь водителя и пристегните ремень безопасности, заведите автомобиль, переключите передачу, и тогда система автоматически отключит электромеханический стояночный тормоз.

Если EPB не выключается автоматически, переведите выключатель зажигания в режим ON, нажмите и удерживайте педаль тормоза, затем нажмите кнопку [Выкл.] для пункта [Электро-механический стояночный тормоз] меню [Автомобиль] → [Вождение] на дисплее мультимедийной системы, чтобы выключить EPB вручную.

### Внимание

- › При движении по склону будьте готовы нажать на педаль тормоза, когда система автоматически отключит EPB, во избежание риска заноса.
- › При нахождении на склоне необходимо нажать на педаль акселератора для увеличения мощности, чтобы автоматически выключить EPB и начать движение.

### Функция автоматического удержания автомобиля на месте

Данная функция автоматического удержания автомобиля на месте (AVH) позволяет автоматически удерживать автомобиль при остановке под уклоном, на красном сигнале светофора или в тех случаях, когда автомобиль эксплуатируется с частыми остановками. При этом нет необходимости держать педаль тормоза нажатой или часто включать стояночный тормоз. Это обеспечивает более комфортное вождение и снижает риск скатывания автомобиля.

Закройте дверь водителя и пристегните ремень безопасности водителя, заведите двигатель, затем нажмите переключатель [Автоматическое удержание автомобиля на месте] на мультимедийном дисплее в меню [Автомобиль] → [Вождение], чтобы включить или выключить AVH.

### Использование

1. Включите AVH. В этот момент AVH перейдет в режим готовности. На комбинации приборов загорится желтый индикатор AVH (ⓐ).
2. При нажатии на педаль тормоза для остановки автомобиля функция AVH включается автоматически. При этом на комбинации приборов загорается зеленый индикатор AVH (ⓑ).

3. Переключитесь на ведущую передачу, нажмите на педаль акселератора, и AVH автоматически отключится.

Если педаль акселератора не нажимается в течение длительного времени, тормозное усилие автоматически переключается на электро-механический стояночный тормоз и система AVH переходит в состояние готовности.

AVH выключается в следующих случаях:

- › При отстегивании ремня безопасности водителя.
- › При открывании двери водителя.
- › При выключении зажигания.

### Полезная информация

Функцию AVH следует отключать при автоматической мойке или буксировке автомобиля.



## Оснащение автомобиля

Обратите внимание на то, что в настоящем руководстве описывается стандартное оборудование данной серии автомобилей, оборудование, входящее в комплектацию согласно национальным стандартам, а также специальное оборудование, предназначенное для конкретной модели автомобиля. Поэтому некоторые виды и функции оборудования, описанные в настоящем руководстве, могут не входить в комплектацию Вашего автомобиля или использоваться в автомобилях, выпускаемых только для определенных рынков. Информацию о комплектации Вашего автомобиля Вы можете найти в документах, предоставленных при его покупке, или запросить ее у авторизованного дилера.

## Описание передач

### Парковка (P)

Передача P предназначена для парковки автомобиля. При включенной передаче P коробка передач механически заблокирована, что позволяет предотвратить свободное движение автомобиля.

### Передача заднего хода (R)

Передача R предназначена для движения автомобиля назад.

### Нейтральная передача (N)

При включенной передаче N крутящий момент от двигателя не передается на колеса.

### Предупреждение

- › При временной остановке на передаче N обязательно включите стояночный тормоз или удерживайте педаль тормоза. В противном случае автомобиль может покатиться, в результате чего может произойти авария.
- › Во избежание аварийных ситуаций запрещается двигаться накатом на нейтральной передаче.

### Режим движения вперед (D)

При обычном вождении рекомендуется использовать передачу D.

При включенном режиме D коробка передач

может автоматически переключаться на соответствующую передачу в зависимости от скорости автомобиля и необходимого ускорения для обеспечения оптимального экономичного вождения.

### Ручной режим (M)

Для ускорения при обгоне или при движении вверх или вниз по склону рекомендуется использовать ручной режим.

На неровных дорогах, склонах и в иных подобных дорожных условиях рекомендуется двигаться на пониженной передаче в ручном режиме M.

### Полезная информация

Ручной режим M имеют только модели с двигателем GW4N20.

## Переключение передач (без поддержки режима ручного управления)

После запуска можно осуществлять переключение передач в нормальном режиме. Перед началом движения необходимо удерживать педаль тормоза. В противном случае в тот момент, когда селектор переключения передач окажется в положении передачи для движения, автомобиль начнет движение произвольно.

### Предупреждение

Во избежание поломки автомобиля или аварии следует переключать передачу только после полной остановки автомобиля.

### Полезная информация

- › Если во время движения автомобиля на скорости менее 2 км/ч открыть дверь водителя и отстегнуть ремень безопасности водителя, автоматически включится передача P.
- › После выключения зажигания, если скорость автомобиля превышает 2 км/ч, автомобиль автоматически переключается в режим N. Если скорость автомобиля ниже 2 км/ч, автомобиль автоматически переключается на передачу P.

## **i** Полезная информация

После переключения передачи убедитесь, что установлен нужный режим.

### Переключение на передачу P



68B3C25E50C6

Когда автомобиль находится в неподвижном состоянии, нажмите кнопку включения передачи P.

### Переключение на передачи D, R, N

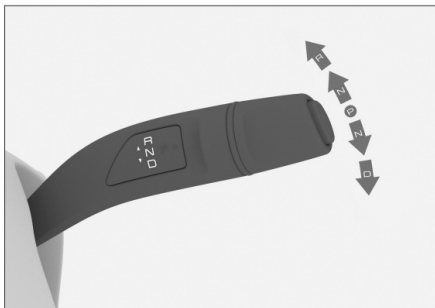

466539617757

Для переключения между различными передачами переместите рычаг переключения передач вверх или вниз на 1 или 2 позиции, после чего он автоматически вернется в исходное положение, когда Вы его отпустите. На комбинации приборов будет отображаться соответствующая передача.

- › Чтобы выйти из режима P, нажмите на педаль тормоза, а затем переместите рычаг переключения передач.
- › Чтобы переключиться на D (или R), нажмите на педаль тормоза, а затем переместите рычаг переключения передач вниз (или вверх) на 2 позиции.

Если автомобиль движется на низкой скорости, переключитесь на D,

переместив рычаг переключения передач на 2 позиции вниз.

- › Чтобы переключиться из режима D (или R) на N, когда автомобиль неподвижен, переместите рычаг переключения передач вперед (или назад) на 1 позицию.

Чтобы переключиться с D (или R) на N во время движения, переведите рычаг переключения передач на 1 позицию вверх (или вниз) и недолго удерживайте его в таком положении, чтобы произошло переключение.

## **A** Внимание

Если на дисплее комбинации приборов отображается сообщение о неисправности коробки передач, то КПП, возможно, перейдет в аварийный режим. В этом режиме можно переключиться только на определенную передачу, либо переключение передач вообще невозможно, и двигатель может не запуститься. Как можно скорее остановите автомобиль в безопасном месте и свяжитесь с сервисным центром.

## Переключение передач (с поддержкой режима ручного управления)

После запуска можно осуществлять переключение передач в нормальном режиме. Перед началом движения необходимо удерживать педаль тормоза. В противном случае в тот момент, когда селектор переключения передач окажется в положении передачи для движения, автомобиль начнет движение произвольно.

## **A** Предупреждение

Во избежание поломки автомобиля или аварии следует переключать передачу только после полной остановки автомобиля.

## **i** Полезная информация

- › Если во время движения автомобиля на скорости менее 2 км/ч открыть дверь водителя и отстегнуть ремень безопасности водителя, автоматически включится передача P.

## Управление переключением передач

- › После выключения зажигания, если скорость автомобиля превышает 2 км/ч, автомобиль автоматически переключается в режим N. Если скорость автомобиля ниже 2 км/ч, автомобиль автоматически переключается на передачу P.

### Полезная информация

После переключения передач убедитесь, что установлен нужный режим.

### Переключение на передачу P



6E7955DF4328

Когда автомобиль находится в неподвижном состоянии, нажмите кнопку включения передачи P.

### Переключение на передачи D, M, R, N

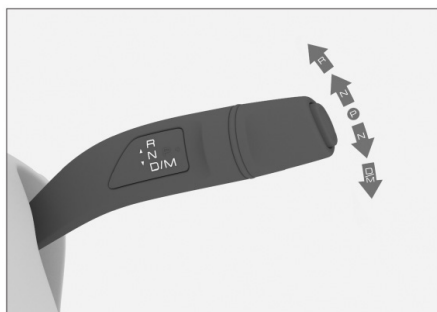

04A4E9A0BE8B

Для переключения между различными передачами переместите рычаг переключения передач вверх или вниз на 1 или 2 позиции, после чего он автоматически вернется в исходное положение, когда Вы его отпустите.

На комбинации приборов будет отображаться соответствующая передача.

- › Чтобы выйти из режима P, нажмите на педаль тормоза, а затем переместите рычаг переключения передач.
- › Чтобы переключиться на D (или R), нажмите на педаль тормоза, а затем переместите рычаг переключения передач вниз (или вверх) на 2 позиции.

Если автомобиль движется на низкой скорости, переключитесь на D, переместив рычаг переключения передач вниз на 2 позиции.

- › После переключения на D переместите рычаг переключения передач вниз на 2 позиции, чтобы переключиться на M; переместите рычаг переключения передач вниз еще на 2 позиции, чтобы переключиться обратно на D.
- › Чтобы переключиться с D или M на N, когда автомобиль неподвижен, переместите рычаг переключения передач вверх на 1 позицию.

Чтобы переключиться с D (или M) на N во время движения, переведите рычаг переключения передач на 1 позицию вверх (или вниз) и недолго удерживайте его в таком положении, чтобы произошло переключение.

- › Чтобы переключиться с R на N, когда автомобиль неподвижен, переместите рычаг переключения передач вниз на 1 позицию.

Чтобы переключиться с R на N во время движения, переместите рычаг переключения передач вниз на 1 позицию и недолго удерживайте его в таком положении, чтобы произошло переключение.

### Внимание

Если на дисплее комбинации приборов отображается сообщение о неисправности коробки передач, то КПП, возможно, перейдет в аварийный режим. В этом режиме можно переключиться только на определенную передачу, либо переключение передач вообще невозможно, и двигатель может не запуститься. Как можно скорее остановите автомобиль в безопасном месте и свяжитесь с сервисным центром.

## Переключение передач в ручном режиме (M)

### **i** Полезная информация

Если в ручном режиме скорость вращения двигателя будет слишком высокой или слишком низкой, то коробка передач автоматически переключится на необходимую передачу для защиты двигателя.

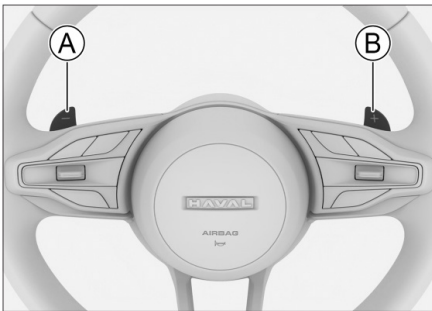

- А Лепестковый переключатель понижения передачи
- В Лепестковый переключатель повышения передачи

Лепестковые переключатели позволяют переключать передачи без отрыва рук от рулевого колеса.

В режиме ручного управления (M) понижение и повышение передачи осуществляется с помощью лепестковых переключателей.

В режиме движения вперед (D) нажатие на лепестковый переключатель временно активирует ручной режим. Если после этого Вы повторно нажмете на лепестковый переключатель, Вы переключите передачу в ручном режиме. Если в течение некоторого времени лепестковые переключатели не задействованы, снова включается режим движения вперед.

## Функция плавного старта

После включения двигателя переключитесь на режим D, выключите стояночный тормоз и отпустите педаль тормоза. При низком сопротивлении автомобиль медленно поедет вперед даже без нажатия педали акселератора.

## Начало движения

### Правильное начало движения

1. Закройте дверь, пристегните ремень безопасности и убедитесь, что стояночный тормоз включен.
2. Запустите двигатель.
3. Нажмите на педаль тормоза и включите передачу D.
4. Отпустите педаль тормоза, а затем плавно нажмите на педаль акселератора, чтобы ускорить движение.

### **i** Полезная информация

Когда автомобиль начинает движение, функция автоматического отключения стояночного тормоза выключает стояночный тормоз.

## Максимально интенсивный разгон с места

1. Закройте дверь, пристегните ремень безопасности и убедитесь, что стояночный тормоз включен.
2. Заведите автомобиль, переключите режим движения на спортивный и убедитесь, что электронная система поддержания курсовой устойчивости выключена.
3. Нажмите левой ногой на педаль тормоза, включите передачу D и выключите стояночный тормоз.
4. Полностью выжмите правой ногой педаль акселератора, на комбинации приборов высветится [Активирован режим максимального ускорения].
5. Отпустите педаль тормоза, и автомобиль начнет трогаться с места с максимально возможным ускорением.

### **!** Предупреждение

- > Управляйте автомобилем внимательно, соблюдая правила дорожного движения.
- > Используйте данную функцию, только если Вы считаете, что это безопасно, исходя из окружающих дорожных условий.
- > Избегайте использования этой функции на скользких дорогах. Невыполнение этого требования может привести к потере кон-

## Управление переключением передач

троля над автомобилем и стать причиной аварии.

### Внимание

- › Если в режиме максимального ускорения нажать педаль тормоза или отпустить педаль акселератора, режим будет прерван, и на комбинации приборов появится сообщение [Режим максимального ускорения выключен].
- › Если в режиме максимального ускорения до начала движения тормоз удерживается слишком долго (около 5 секунд), автомобиль перейдет в режим ожидания, и на комбинации приборов появится сообщение [Режим максимального ускорения выключен] для защиты сцепления и тормозной системы. Полностью выжмите педаль акселератора и педаль тормоза, чтобы выйти из режима ожидания и перейти к следующему циклу максимального ускорения.
- › В отличие от стандартного запуска автомобиля, режим максимального ускорения увеличивает нагрузку на соответствующие компоненты трансмиссии и усиливает износ сцепления. Не используйте данную функцию на постоянной основе во избежание быстрого износа деталей автомобиля.

### Остановка

1. Отпустите педаль акселератора и нажмите на педаль тормоза.
2. После полной остановки движущегося автомобиля, переведите рычаг в положение парковочной передачи Р и выключите двигатель автомобиля.

### Полезная информация

При переводе автомобиля в положение Р стояночный тормоз включается автоматически.

3. Отпустите педаль тормоза.

### Внимание

- › При временной остановке на склоне необходимо нажать педаль тормоза или включить стояночный тормоз. Запрещается использовать педаль акселератора и функцию плавного старта, чтобы удерживать автомобиль от скатывания, поскольку это может привести к повреждению коробки передач.
- › При остановке на склоне при необходимости установите упоры под колеса для предотвращения скатывания автомобиля.

## Оснащение автомобиля

Обратите внимание на то, что в настоящем руководстве описывается стандартное оборудование данной серии автомобилей, оборудование, входящее в комплектацию согласно национальным стандартам, а также специальное оборудование, предназначенное для конкретной модели автомобиля. Поэтому некоторые виды и функции оборудования, описанные в настоящем руководстве, могут не входить в комплектацию Вашего автомобиля или использоваться в автомобилях, выпускаемых только для определенных рынков. Информацию о комплектации Вашего автомобиля Вы можете найти в документах, предоставленных при его покупке, или запросить ее у авторизованного дилера.

## Переключение режимов

В сложных дорожных условиях система управления полным приводом в соответствии с выбранным режимом движения автоматически оптимизирует все системы управления автомобилем, чтобы они соответствовали текущим условиям, и значительно повышает проходимость и устойчивость автомобиля.

### Внимание

- ▶ Неправильный выбор режима вождения может привести к неправильной реакции системы на дорожные условия, что, в свою очередь, ведет к сокращению срока службы подвески и систем трансмиссии.
- ▶ Водитель должен до момента выезда автомобиля на дорогу со сложным рельефом заранее произвести оценку местности и включить соответствующий режим во избежание потери управления автомобилем.

Режим движения и функцию запоминания режима движения можно настроить через дисплей мультимедийной системы, выбрав [Автомобиль] → [Вождение].

- ▶ [Режимы вождения]: можно установить режимы Стандарт, Спорт, Эко, Снег, Песок, а также режимы для бездорожья.

### Полезная информация

Режим Песок (Sand) и режимы для бездорожья имеют только полноприводные модели.

- ▶ [Память режимов вождения]: данную функцию можно включить или выключить.

Если функция выключена, при повторном запуске автоматически устанавливается стандартный режим вождения.

Если функция включена, то при повторном запуске автоматически устанавливается режим вождения, который использовался до выключения двигателя.

### Полезная информация

Если при выключенном питании автомобиля выполняется операция по отсоединению аккумулятора и его подзарядке, то после повторного запуска режим вождения по умолчанию переходит в стандартный режим.

## Стандарт (Normal)

В зависимости от условий вождения, системы автомобиля автоматически подбирают режим с оптимальным сочетанием динамичности и экономичности.

## Эко (Eco)

Режим, обеспечивающий оптимальную энергоэффективность, при этом основными целями являются экономичность и комфорт; подходит для вождения на средней и низкой скорости.

## Спорт (Sport)

Увеличивает мощность автомобиля, скорость отклика рулевого управления и дает лучшие ощущения от вождения. Подходит для широких дорог с невысокой интенсивностью движения и ровным покрытием.

## Снег (Snow)

Обеспечивает устойчивость автомобиля и безопасность вождения в условиях слабого сцепления шин с дорожным покрытием; предназначен для движения по заснеженным и скользким дорогам.

### Песок (Sand)

Идеально подходит для сухих и мягких поверхностей, таких как поверхность с тонким слоем песка, барханы или пустынное бездорожье. Обеспечивает более высокую выходную мощность и хорошую проходимость.

### Режим движения по бездорожью (Off road)

Подходит для гладкой грязевой поверхности со слоем грязной воды, а также для несложных условий бездорожья.

### Меры предосторожности при вождении полноприводного автомобиля

- › При движении по бездорожью (например, когда автомобиль пробуксовывает в снегу, грязи, песке, на подъеме) из-за непрерывной пробуксовки шин может сработать функция защиты от перегрева системы полного привода. В этом случае следует немедленно прекратить попытки вытащить автомобиль. Необходимо дать системе остыть. Подождите, пока система полного привода автоматически сбросит аварийный сигнал перегрева (рекомендуется подождать несколько минут после сброса аварийного сигнала, чтобы понизить температуру системы полного привода и дать ей восстановиться), а затем продолжите попытки вытащить застрявший автомобиль.
- › Запрещается использовать привод на два колеса в любом режиме движения (в том числе когда передние колеса не вращаются, а задние продолжают буксовать в колею или по льду/снегу).
- › Убедитесь в том, что радиус качения шин одинаков:

При замене шин марка и модель всех шин должны быть одинаковыми.

Если срабатывает сигнализация давления в шинах, следует проверить и своевременно подкачать шины, сбросив аварийный сигнал.

Если невозможно гарантировать целостность шины (в том числе при замене на

неполноразмерное запасное колесо), перейдите в режим Eco и как можно скорее (в пределах 50 км) замените шину на шину того же размера и модели.

- › Не допускайте дрифта.
- › Запрещена самовольная модификация.
- › На участках с хорошим сцеплением (шоссе, бетонное покрытие) не допускается применение режимов Snow, «Грязь» (Mud), Sand.

### Полезная информация

Если дорога покрыта снегом, не обеспечивая хорошее сцепление, можно использовать режим вождения "Snow".

## Режимы усилителя рулевого управления

### Оснащение автомобиля

Обратите внимание на то, что в настоящем руководстве описывается стандартное оборудование данной серии автомобилей, оборудование, входящее в комплектацию согласно национальным стандартам, а также специальное оборудование, предназначенное для конкретной модели автомобиля. Поэтому некоторые виды и функции оборудования, описанные в настоящем руководстве, могут не входить в комплектацию Вашего автомобиля или использоваться в автомобилях, выпускаемых только для определенных рынков. Информацию о комплектации Вашего автомобиля Вы можете найти в документах, предоставленных при его покупке, или запросить ее у авторизованного дилера.

### Переключение режимов

Выбор режима: когда выключатель зажигания находится в режиме ON, в меню [Автомобиль] → [Вождение] → [Выбор режима рулевого управления] на дисплее мультимедийной системы можно выбрать режим рулевого управления «Легкий», «Комфорт» или «Спорт».

Синхронное переключение: при переключении режима движения также синхронно будет переключаться и режим усилителя рулевого управления.

Режимы движения	Режимы усилителя рулевого управления
Eco	Легкий
Normal	Комфорт
Sport	Спорт
Snow	Спорт
Sand	Комфорт
Off-road	Комфорт

#### Полезная информация

Для переключения режимов рулевого управления должны соблюдаться следующие условия:

- › Нормальная работа системы электроусилителя рулевого управления.
- › Скорость менее 125 км/ч.

- › Никакой явный маневр с помощью рулевого колеса не выполняется.

### Легкий

Активная работа усилителя рулевого управления, легкое руление: режим подходит для плотного движения в городе.

### Комфорт

Подходит для регулярного вождения.

### Спорт

Снижает усиление рулевого управления и увеличивает отклик рулевого колеса; рекомендуется на высоких скоростях в дождь и снег.

2

Управление автомобилем



# Система помощи при парковке

## Оснащение автомобиля

Обратите внимание на то, что в настоящем руководстве описывается стандартное оборудование данной серии автомобилей, оборудование, входящее в комплектацию согласно национальным стандартам, а также специальное оборудование, предназначенное для конкретной модели автомобиля. Поэтому некоторые виды и функции оборудования, описанные в настоящем руководстве, могут не входить в комплектацию Вашего автомобиля или использоваться в автомобилях, выпускаемых только для определенных рынков. Информацию о комплектации Вашего автомобиля Вы можете найти в документах, предоставленных при его покупке, или запросить ее у авторизованного дилера.

## Датчики системы помощи при парковке

Система помощи при парковке определяет дорожную ситуацию с помощью камер и датчиков и, основываясь на полученных результатах, помогает водителю принять меры для повышения безопасности и комфорта при парковке.

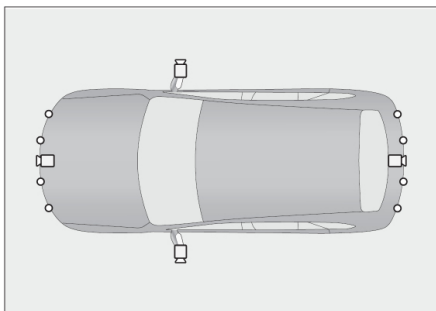

456A2668E288

Значок на рисунке	Пояснения	Расположение
	Камера	На решетке радиатора На двери багажного отделения На левом и правом наружных зеркалах

Значок на рисунке	Пояснения	Расположение
	Ультразвуковой радарный датчик	На переднем и заднем бамперах

### Полезная информация

В зависимости от комплектации автомобиля тип и количество датчиков могут отличаться. Ориентируйтесь на фактическую комплектацию Вашего автомобиля.

### Предупреждение

- Система помощи при парковке представляет собой вспомогательный инструмент. Она не может оценивать окружающую обстановку вместо водителя. Водитель в любом случае несет ответственность за безопасность движения. Во время парковки и в других подобных ситуациях он должен постоянно следить за окружающей обстановкой.
- Система помощи при парковке имеет слепые зоны, поэтому она может пропустить некоторые препятствия. При парковке и других подобных маневрах обязательно убедитесь, что рядом с автомобилем нет детей и животных.

### Внимание

- При движении задним ходом убедитесь, что дверь багажного отделения полностью закрыта.
- Запрещается ударять по камере или радару.
- Во время мойки автомобиля не направляйте струю воды под высоким давлением на камеры и датчики. Это может привести к неполадкам в системе или вызвать возгорание.
- Не используйте абразивные материалы и острые предметы при очистке камер и датчиков. Для очистки используйте мягкую тряпку или воду (под низким давлением).

### Полезная информация

При работе системы помощи при парковке на нее влияют характеристики радара, и следующие условия (в том числе) могут привести к тому, что парковочная система будет менее эффективно идентифицировать или не идентифицировать препятствия, что приведет к повреждению автомобиля:

- › Объекты, находящиеся в слепой зоне обнаружения радара, например короткие объекты, объекты под бамперами, объекты, находящиеся слишком близко или слишком далеко от автомобиля.
- › Незаметные нависающие предметы, например пожарные ящики, запасные шины автомобилей, задние части грузовых автомобилей.
- › Наличие ультразвуковых помех той же частоты, например металлических звуков, звуков выброса газа под давлением, звуковых сигналов автомобиля в непосредственной близости от радарного датчика.
- › Препятствия в виде колючей проволоки, забора, тонких столбов, веревок, тележек, двухколесных велосипедов и других объектов, которые слишком малы, чтобы эффективно отражать звуковые волны.
- › Препятствия из снега, тканей или предметы, поглощающие звуковые волны.
- › Препятствия из материалов, поверхность которых не отражает сигнал радара, и люди в одежде из таких материалов.
- › Препятствия, представляющие собой конусообразные объекты или объекты с наклонной поверхностью.
- › Препятствия, расположенные под прямым углом, такие как углы стен и задние части автомобилей.
- › При движении по траве или неровной дороге.
- › При деформации заднего номерного знака, а также при установке на него крупной декоративной рамки.
- › При повреждении, смещении или заслонении радара посторонними предметами (например, невидимой автомобильной пленкой).

- › Чтобы система работала нормально, необходимо поддерживать радар в чистоте, не допускать скопления на нем снега, льда и иных материалов.

## Настройки системы помощи при парковке

На дисплее мультимедийной системы [Автомобиль] → [Парковка] есть переключатели и настройки. Конкретные элементы настройки см. на реальном автомобиле.

- › [Обзор спереди]: можно включить или выключить эту функцию.  
После включения данной функции, если скорость автомобиля составляет менее 10 км/ч и обнаружено препятствие, передние парковочные радары и система камер автоматически включаются. Если автомобиль в течение определенного времени останавливается, приближается к препятствию или удаляется от него или если включается стояночная тормозная система, система автоматически выключается.
- › [Обзор при повороте]: можно включить или выключить эту функцию.  
Если данная функция включена, при включении указателя поворота или повороте рулевого колеса на определенный угол во время движения с низкой скоростью в режиме D произойдет автоматическое включение системы кругового обзора. После возвращения рулевого колеса в исходное положение и отключения указателя поворота или при превышении определенного значения скорости автомобиля система кругового обзора автоматически отключится.
- › [Режим отображения]: можно настроить способ панорамного отображения после включения системы кругового обзора.  
[Круговой обзор на малом экране]: после автоматического включения системы кругового обзора панорамный вид отображается в виде малых окон. При необходимости Вы можете переместить окно в левую или правую часть экрана.  
[Круговой обзор на полном экране]: при автоматическом включении системы кругового обзора панорамный вид отображается в полноэкранном режиме.

› [Выключение функции кругового обзора]: можно установить скорость автомобиля для выхода из режима кругового обзора.

Если при движении вперед скорость автомобиля превышает установленное значение, система кругового обзора выключится автоматически.

› [Экстренное торможение на малой скорости]: эту функцию можно включить или выключить.

После включения функции, когда автомобиль движется на малой скорости, в окне системы кругового обзора загорается зеленый индикатор функции экстренного торможения на малой скорости , указывая на то, что функция включена.

Если в этот момент система обнаруживает препятствие и определяет риск столкновения, она автоматически применяет экстренное торможение для снижения риска столкновения, при этом загорается красный индикатор функции экстренного торможения на низкой скорости .

### Внимание

- › Функция является вспомогательной и не гарантирует обнаружение всех возможных препятствий в любых условиях.
- › В сложных дорожных условиях (например, при движении по бездорожью или узким проездам) следует отключать функцию экстренного торможения на малой скорости. В противном случае система может осуществить торможение, когда в этом отсутствует необходимость.
- › Функцию экстренного торможения на малой скорости следует выключать на автомобиле с установленным тягово-сцепным устройством или при буксировке другого транспортного средства. В противном случае система может осуществить торможение, когда в этом отсутствует необходимость.
- › [Включение кругового обзора]: включение функции кругового обзора.

## Система помощи при парковке задним ходом

### Описание системы

Система помощи при парковке задним ходом использует устройства радиолокационного обнаружения (парковочные радары). Во время движения задним ходом датчики обнаруживают препятствия позади автомобиля и оценивают расстояние до них. Водитель получает звуковое предупреждение. Это делает процесс парковки более безопасным и комфортным.

### Использование

- › Включите заднюю передачу. Система помощи при парковке задним ходом включится автоматически.
- › Выключите заднюю передачу, и система помощи при парковке задним ходом автоматически выключится.
- › При включении или выключении системы кругового обзора, система помощи при парковке задним ходом также включается или выключается.

### Зоны обнаружения и способ предупреждения

Расположение датчиков	Зона обнаружения [м]
Сзади по бокам	0,6
Сзади посередине	1,5

Если после включения системы помощи при парковке задним ходом радарный датчик выявляет препятствие в зоне обнаружения, раздаётся предупреждающий сигнал.

По мере сокращения расстояния между автомобилем и препятствием частота сигнала постепенно повышается. Когда расстояние до препятствия составляет около 0,4 м, раздаётся продолжительный звуковой сигнал. В этом случае нельзя продолжать движение задним ходом.

## Система предупреждения об угрозе столкновения

### Описание системы

Радар системы предупреждения об угрозе

столкновения представляет собой устройство радиолокационного обнаружения. Во время парковки датчики обнаруживают препятствия перед автомобилем и сзади него и оценивают расстояние до них. Водитель получает звуковое предупреждение. Это позволяет повысить безопасность и комфорт в процессе парковки.

### Использование

- › Включите заднюю передачу. Парковочные радары включатся автоматически.
- › При переводе рычага в положение Р система предупреждения об угрозе столкновения автоматически отключается.
- › Когда скорость движения вперед превышает 15 км/ч, система предупреждения об угрозе столкновения автоматически отключается.
- › При включении или выключении системы кругового обзора, система предупреждения об угрозе столкновения также включается или выключается.

### Зоны обнаружения и способ предупреждения

Расположение радарных датчиков	Зона обнаружения [м]
Спереди по бокам	0,6
Спереди посередине	1,0
Сзади по бокам	0,6
Сзади посередине	1,5

Если после включения системы предупреждения об угрозе столкновения радарный датчик выявляет в зоне обнаружения препятствие, срабатывает предупреждающий звуковой сигнал.

По мере сокращения расстояния между автомобилем и препятствием частота сигнала постепенно повышается. Когда расстояние до препятствия составляет около 0,4 м, раздаётся продолжительный звуковой сигнал. В этом случае нельзя продолжать движение задним ходом.

## Система кругового обзора

### Описание системы

Система кругового обзора при помощи четырёх

# Система помощи при парковке

камер снимает пространство вокруг автомобиля и передает соответствующее изображение на дисплей, что помогает избежать столкновений и делает управление автомобилем более простым и безопасным.

## Использование



A17D36BE43FC

- › Когда выключатель зажигания находится в режиме ON или двигатель запущен, нажмите кнопку, чтобы включить систему кругового обзора.
- › При включении передачи заднего хода система кругового обзора включается автоматически.
- › При включении парковочного режима система кругового обзора автоматически отключается.
- › Если при движении вперед скорость автомобиля превышает установленное значение, система кругового обзора выключится автоматически.

## Описание меню

### **i** Полезная информация

В зависимости от комплектации автомобиля функции и информация, отображаемая в интерфейсе, могут отличаться. Руководствуйтесь фактической комплектацией Вашего автомобиля.

В меню системы кругового обзора можно включить или выключить следующие функции:

- › ✗ нажмите эту кнопку, чтобы выйти из режима панорамного изображения системы кругового обзора.

- › [Переключение вида]: нажмите данную кнопку, чтобы переключить режим просмотра между 2D и 3D.
- › [Прозрачное шасси]: нажмите эту кнопку, чтобы включить функцию «прозрачного шасси». После включения этой функции в интерфейсе камер наблюдения постепенно, по мере следования автомобиля, будет отображаться вид дороги под кузовом автомобиля.
- › [Вспомогательный вид]: нажмите эту кнопку, чтобы переключить вид между вспомогательным видом, изображением колес и колее.
- › [Интеллектуальное переключение вида]: коснитесь этой кнопки, чтобы включить или выключить функцию «Интеллектуальное переключение вида». После включения функции:

Если при движении на передаче D передний радар обнаруживает, что расстояние от препятствия до кузова автомобиля составляет менее 1 м, камера автоматически переключается на верхний обзор пространства перед автомобилем.

Если при движении на передаче R задний радар обнаруживает, что расстояние от препятствия до кузова автомобиля составляет менее 1 м, камера автоматически переключается на верхний обзор пространства сзади автомобиля.

После исчезновения препятствия камера автоматически переключается в режим переднего обзора.

- › [Предупреждающий звуковой сигнал радара]: нажмите данную кнопку, чтобы включить или выключить предупреждающий звуковой сигнал радара.

## Переключение угла обзора

### Автоматическое переключение угла обзора

При включении передачи D система автоматически переключается на вид с передней камеры; при включении передачи R система автоматически переключается на вид с задней камеры; при активной передаче D включение указателя поворота автоматически переводит изображение на вид со стороны соответствующей

щего переднего колеса.

### **Ручное переключение угла обзора**

Вид можно переключить вручную при скорости менее 10 км/ч.

В режиме 2D коснитесь области вокруг автомобиля, изображенного на виде сверху, чтобы переключиться на изображение из точки обзора, соответствующей данной области.

В режиме 3D коснитесь области вида сверху, и на виде сверху появится кнопка выбора ориентации. Переместите кнопку ориентации, и в области изображения появятся снимки с разных углов. Нажмите кнопку «Прозрачный моторный отсек», чтобы включить соответствующую функцию. По мере движения на экране будет демонстрироваться изображение дороги под моторным отсеком.

## Оснащение автомобиля

Обратите внимание на то, что в настоящем руководстве описывается стандартное оборудование данной серии автомобилей, оборудование, входящее в комплектацию согласно национальным стандартам, а также специальное оборудование, предназначенное для конкретной модели автомобиля. Поэтому некоторые виды и функции оборудования, описанные в настоящем руководстве, могут не входить в комплектацию Вашего автомобиля или использоваться в автомобилях, выпускаемых только для определенных рынков. Информацию о комплектации Вашего автомобиля Вы можете найти в документах, предоставленных при его покупке, или запросить ее у авторизованного дилера.

## Описание системы

Система контроля давления в шинах (TPMS) в реальном времени отслеживает давление в шинах и их температуру. При отклонении от нормальных значений она подает сигнал, информируя водителя о том, что необходимо принять соответствующие меры, и таким образом предупреждает аварию.

### Внимание

- › Если при замене установлена неоригинальная шина, система TPMS может работать некорректно.
- › При установке цепей противоскольжения или колесных чехлов система TPMS может работать некорректно.
- › В результате воздействия радиопомех система TPMS может работать некорректно.
- › После замены шины или перестановки колес запустите двигатель и двигайтесь на автомобиле со скоростью выше 30 км/ч около 9 минут. Система контроля давления в шинах будет настроена автоматически. Если в течение 9 минут давление в шинах не отображается или отображается ошибочно, немедленно обратитесь в сервисный центр для переустановки TPMS.

### Полезная информация

- › Система TPMS не отменяет необходимости в регулярном обслуживании шин. Даже если система TPMS не подает предупреждающих сигналов, необходимо регулярно проверять шины и давление в них.
- › На давление воздуха в шинах влияют нагрев при движении, состояние окружающей среды и длительность движения. Обычно давление колеблется на уровне 30 кПа, это нормальное значение.
- › Система TPMS не может отслеживать давление в шине запасного колеса.

## Функция контроля

В некоторых моделях перед передачей управления с кнопок на рулевом колесе на комбинацию приборов необходимо нажать кнопку переключения на рулевом колесе. Если на комбинации приборов горит зеленый индикатор управления кнопками на рулевом колесе, это означает, что комбинацией приборов можно управлять с помощью кнопок на рулевом колесе.

Находясь в интерфейсе просмотра информации о поездке, переместите регулятор на правой стороне рулевого колеса вверх/вниз, чтобы переключить окно просмотра информации о поездке на окно системы контроля давления в шинах, где можно в реальном времени просматривать информацию о давлении и температуре в четырех рабочих шинах.

При слишком низком давлении либо слишком высокой температуре в шинах на интерфейсе системы контроля давления и температуры воздуха в шинах значок колеса, в котором обнаружена проблема, отображается желтым цветом и мигает.

## Функция предупреждения

При слишком низком давлении в шинах или слишком высокой температуре на комбинации приборов появляются следующие предупреждения:

- › На информационном дисплее мультимедийной системы всплывает предупреждающее окно, на котором шина с ненормальной температурой/давлением окрашена в

## Система контроля давления в шинах

желтый цвет, а также раздается звуковой предупреждающий сигнал.

- › На комбинации приборов загорится предупреждающий световой сигнал системы контроля давления в шинах.

Если предупреждение системы TPMS поступило во время движения, не совершайте резких поворотов и резкого торможения. Снизьте скорость, двигайтесь в безопасную зону, как можно скорее остановите автомобиль и обратитесь в сервисный центр для устранения неисправности.



## Оснащение автомобиля

Обратите внимание на то, что в настоящем руководстве описывается стандартное оборудование данной серии автомобилей, оборудование, входящее в комплектацию согласно национальным стандартам, а также специальное оборудование, предназначенное для конкретной модели автомобиля. Поэтому некоторые виды и функции оборудования, описанные в настоящем руководстве, могут не входить в комплектацию Вашего автомобиля или использоваться в автомобилях, выпускаемых только для определенных рынков. Информацию о комплектации Вашего автомобиля Вы можете найти в документах, предоставленных при его покупке, или запросить ее у авторизованного дилера.

## Общие сведения о системе контроля усталости водителя

Система контроля усталости водителя непрерывно отслеживает действия водителя по управлению автомобилем и таким образом определяет степень усталости водителя.

Если система определила, что водитель устал, раздается звуковой сигнал, и на дисплее появляется предупреждение о том, что водителю следует соблюдать осторожность.

### Предупреждение

- › Не водите в состоянии усталости.  
В случае длительных поездок обязательно планируйте перерывы для отдыха.
- › Водитель несет полную ответственность за то, чтобы его состояние не мешало нормальному вождению.
- › Напоминание об усталости является вспомогательной функцией. Система не всегда способна правильно определить степень усталости водителя. В некоторых случаях система может принять нормальные действия за признаки усталости.

## Использование

Функцию можно включить или выключить с помощью переключателя на дисплее мультимедийной системы [Автомобиль] →

[Вождение] → [Напоминание об усталости за рулем].

После включения функции уведомления об усталости водителя, когда скорость автомобиля превышает 65 км/ч и система определяет, что водитель устал, на комбинации приборов появляется предупреждение «Рекомендуется сделать перерыв», сопровождаемое звуковым сигналом.

### Предупреждение

- › Если обнаружены признаки усталости водителя, но скорость автомобиля не превышает 65 км/ч, то предупреждение об усталости не отобразится.
- › В некоторых случаях усталость не влияет на действия водителя при вождении. В таких случаях система не дает предупреждение. По этой причине, если водитель проявляет признаки усталости, важно вовремя остановиться и отдохнуть, независимо от того, выдает ли система контроля состояния водителя предупреждения.
- › Данная функция никак не ограничивает время вождения. В случае длительных поездок обязательно спланируйте перерывы для отдыха.

## Ограничения функции

Когда функция контроля усталости водителя включена, следующие ситуации могут привести к ограничениям ее функциональности или свести на нет эффект от ее работы:

- › Включается функция круиз-контроля.
- › Работает очиститель ветрового стекла.
- › Задействуется комбинированный переключатель управления стеклоочистителями.
- › Открывается дверь водителя.
- › Нажмите на педаль тормоза.
- › Включается аварийная световая сигнализация.
- › Водитель не пристегнут ремнем безопасности.
- › Включаются указатели поворота.

## Датчики интеллектуальной системы помощи при вождении

Интеллектуальная система помощи при вождении определяет дорожную ситуацию с помощью камер и датчиков и на основании полученных результатов помогает водителю принять меры для повышения безопасности и комфорта при управлении автомобилем.

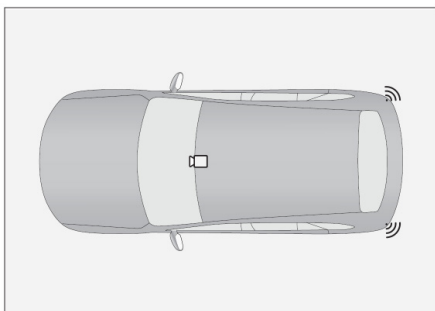

5F87552869EB

Значок на рисунке	Пояснения	Расположение
	Передняя камера	У основания салонного зеркала заднего вида
	Радарные датчики миллиметрового диапазона	Внутри заднего бампера

### Полезная информация

В зависимости от комплектации автомобиля тип и количество датчиков могут отличаться. Ориентируйтесь на фактическую комплектацию Вашего автомобиля.

### Предупреждение

- Интеллектуальная система помощи при вождении является вспомогательным инструментом. Она не может выполнять оценку состояния дороги и дорожных условий вместо водителя и тем более не может осуществлять управление автомобилем. Водитель в любом случае несет ответственность

за безопасность движения. Он должен всегда сохранять концентрацию и управлять автомобилем с осторожностью.

- Если интеллектуальная система помощи при вождении неисправна, когда автомобиль оснащен тягово-сцепным устройством, или когда происходит буксировка другого автомобиля, отключите функции, связанные с интеллектуальным вождением.

## Камера

Камера используется для определения линий полосы движения, дорожных знаков, целей вокруг автомобиля и т. д., чтобы предоставить соответствующую информацию для работы интеллектуальных функций помощи при вождении.

### Предупреждение

- Самостоятельная модификация или ремонт камеры строго запрещены.
- При неправильной работе камеры возможно предоставление неточной информации об объектах; обнаружение линий полосы движения может быть ограничено.
- Диапазон камеры ограничен и охватывает не все объекты.
- В случае неисправности или повреждения камеры обратитесь в сервисный центр для ремонта или замены.

### Предупреждение

На функциональность камеры влияют многие факторы. Они могут привести к снижению эффективности обнаружения, возникновению задержек и ошибок обнаружения. К таким факторам относятся следующие (помимо прочего):

- Плохие условия освещения в темное время суток.
- Погодные условия: плохая видимость в условиях дождя, снега или тумана.
- Неровности дорожного полотна, вызывающие покачивание автомобиля.
- Резкое изменение наружного освещения.
- Попадание прямых солнечных лучей.

- › Деформация или повреждения ветрового стекла, приводящие к отклонениям в положении и угле установки камеры.
- › Сложные перекрестки.
- › Слишком низкая или слишком высокая температура окружающей среды.
- › Влияние постороннего предмета на обзор камеры.
- › Влияние движущегося рядом транспортного средства на обзор камеры.
- › Тени на дороге от ограждений, навесов, деревьев и других подобных объектов.
- › Слабое освещение в туннеле.
- › Прохождение узких и крутых поворотов.
- › Нечеткая дорожная разметка.

### Полезная информация

Если комбинация приборов показывает, что работа датчиков системы затруднена, необходимо проверить камеру и область вокруг нее на наличие загрязнений и предметов, создающих помехи. Это необходимо для нормальной работы системы.

### Радары миллиметрового диапазона

Радары используются для обнаружения целей сбоку и сзади автомобиля и предоставления соответствующей информации для реализации интеллектуальных функций помощи при вождении.

### Предупреждение

- › Во избежание ограничения эффективности обнаружения категорически запрещается самостоятельно окрашивать или изменять бампер.
- › Функции, основанные на использовании радарных датчиков, при этом могут быть ограничены.
- › Диапазон действия радарных датчиков миллиметрового диапазона ограничен, поэтому объекты, находящиеся за этим диапазоном, не могут быть обнаружены.
- › Если радар неисправен или поврежден, обратитесь в сервисный центр для ремонта или замены.

### Предупреждение

На работу радарных датчиков миллиметрового диапазона влияют многие факторы, которые могут привести к снижению эффективности обнаружения, задержкам и ошибкам обнаружения. К таким факторам относятся следующие (помимо прочего):

- › Неблагоприятные погодные условия: туман, пыль, дождь, снег, пыльная буря и т. д.
- › Налипание посторонних материалов (снега, льда, воды и пыли) на поверхность радара или бампера.
- › Смещение или заслонение радара.
- › Повреждение радара или бампера в результате аварии, столкновения, а также из-за царапин.
- › Недостаточный размер обнаруживаемого объекта.
- › Влияние электромагнитных волн той же частоты.
- › Воздействие на автомобиль очень высоких или очень низких температур окружающей среды, и, как следствие, выход за пределы рабочего диапазона температуры радарных датчиков.

### Полезная информация

Для обеспечения правильной работы радарных датчиков содержите область вокруг них и бампер в чистоте, очищайте данную область от налипших посторонних материалов: снега, льда, пыли и т. д.

При обнаружении посторонних материалов на поверхности радарных датчиков протрите ее мягкой тканью или очистите водой.

- › Запрещается мыть радарные датчики с помощью водяной мойки высокого давления.
- › Запрещается использовать острые или абразивные предметы для очистки датчиков.
- › Запрещается использовать химические растворители или абразивные чистящие средства.

## Помощь при движении вперед

Система помощи при движении вперед использует камеру, установленную в верхней части ветрового стекла, для распознавания автомобилей на полосе движения. При обнаружении риска столкновения с объектом, расположенным спереди, подается сигнал тревоги, или система вмешивается в управление автомобилем для снижения риска столкновения.

После запуска соответствующая функция может быть выбрана для настройки через дисплей мультимедийной системы [Автомобиль] → [Интеллектуальные системы помощи при вождении].



### Предупреждение

Гарантировать нормальную работу данной системы при любых обстоятельствах невозможно. Поэтому запрещается направлять автомобиль в сторону пешеходов, животных или транспортных средств в целях проверки системы, поскольку это может привести к серьезным повреждениям или получению травм.



### Полезная информация

- › Данная система не работает надлежащим образом при буксировке другого автомобиля, поэтому в таком случае ее необходимо отключить.
- › В сложной дорожной ситуации система может осуществлять торможение, когда в этом отсутствует необходимость. Например, при движении по строительной площадке, через рельсы или при попадании воды на переднюю часть автомобиля.
- › Система может работать некорректно или не работать в условиях плохой видимости (дождь, снег, туман, темное время суток, ветер, песчаная буря).
- › Система может работать некорректно или не работать при резком изменении яркости окружающей среды (например, при въезде или выезде из туннеля, при сильном освещении, встречном свете и т. д.).
- › Содержите область вокруг камеры в чистоте и следите за тем, чтобы на нее не налипали посторонние предметы, поскольку в

противном случае система не будет работать надлежащим образом.

- › При высокой скорости движения автомобиля система может не распознать неподвижную цель и не будет реагировать, поэтому водитель всегда должен быть готов к активному торможению.
- › Когда перед автомобилем на близкой дистанции появляется другое транспортное средство (особенно крупное транспортное средство, такое как автобус и грузовой автомобиль), система может не распознать его вовремя, в результате чего автомобиль не успеет затормозить.
- › Данная система не распознает светофоры, предупреждающие знаки и дорожные конусы, поэтому водитель всегда должен быть готов к активному торможению.
- › Если цвет обнаруживаемого объекта совпадает с цветом окружающей среды, система может работать некорректно или не работать.

## Система автоматического экстренного торможения

Система автоматического экстренного торможения (АЕБ) включает в себя систему предупреждения об угрозе фронтального столкновения и систему помощи при торможении.

При движении вперед данная функция определяет риск столкновения автомобиля с пешеходами, велосипедистами и транспортными средствами (большинство неподвижных транспортных средств или транспортных средств, движущихся по одной полосе с автомобилем) перед ним в ограниченном диапазоне и активно подает предупредительные визуальные и звуковые сигналы, а также включает активное торможение, чтобы снизить скорость движения, минимизируя последствия столкновений, тем самым повышая уровень безопасности при вождении.

- › [Выкл.]: все функции автоматического экстренного торможения отключаются.
- › [Торможение]: функция автоматического экстренного торможения включена.

### Система предупреждения об угрозе фронтального столкновения

При обнаружении пешеходов или транспортных средств в соответствующем диапазоне при скорости автомобиля в пределах рабочего диапазона системы в течение соответствующего периода времени подаются визуальные и звуковые сигналы тревоги, побуждающие водителя принять эффективные меры безопасного вождения.

Предупреждающие сообщения:

- › На комбинации приборов и в виде текстового сообщения.
- › Звуковое предупреждение.
- › Экстренное торможение.

### Система помощи при торможении

При скорости автомобиля в пределах рабочего диапазона системы в случае обнаружения риска столкновения с пешеходом или транспортным средством водитель может не принять эффективных мер по обеспечению безопасности движения. В таком случае система будет управлять автомобилем для автоматического осуществления экстренного торможения, чтобы максимально избежать столкновения. Если столкновение неизбежно, скорость автомобиля будет максимально снижена, чтобы минимизировать его последствия. При этом система подает водителю визуальные и звуковые сигналы. В то же время лампы аварийной сигнализации автомобиля быстро мигают, чтобы предупредить транспортные средства позади автомобиля и уменьшить риск столкновения сзади.

Система также обеспечивает определенную степень защиты от потенциальных рисков, связанных с поворотом на перекрестке. При повороте на перекрестке при скорости автомобиля в пределах рабочего диапазона системы: если в ограниченном диапазоне обнаружен риск столкновения со встречным транспортным средством или пешеходами, система применяет торможение и замедление, чтобы минимизировать степень столкновения; автомобиль подает визуальный и звуковой сигналы для предупреждения водителя; лампы аварийной сигнализации автомобиля мигают, чтобы предупредить автомобили сзади и снизить

риск столкновения с ним. Система может обнаруживать движущихся навстречу пешеходов и транспортные средства (например, легковые и грузовые автомобили, автобусы и т. д.) в ограниченном диапазоне.

Следующие аварийные сообщения подаются при нахождении системы в рабочем состоянии:

- › На комбинации приборов и в виде текстового сообщения.
- › Звуковое предупреждение.

### Предупреждение

- › Система автоматического экстренного торможения работает в диапазоне скоростей 5–150 км/ч.
- › Система автоматического экстренного торможения — вспомогательная функция, срабатывающая при угрозе столкновения. В целях безопасности категорически запрещается проверять работу системы автоматического экстренного торможения, сознательно двигаясь навстречу пешеходам, велосипедистам и автомобилям.
- › Система автоматического экстренного торможения является вспомогательной функцией и не предназначена для полного предотвращения столкновений. Система может лишь минимизировать последствия фронтального столкновения посредством снижения скорости движения в пределах ограниченных возможностей автомобиля. Во избежание получения серьезных травм или нанесения повреждений водителю не рекомендуется полностью полагаться на систему автоматического экстренного торможения.
- › Система автоматического экстренного торможения ограничена рядом факторов и не может заменить оперативное торможение самим водителем. В то же время система не может выполнять функции при любых условиях вождения, окружающей среды, погоды и дорожных условиях. Система может подавать аварийные сигналы или осуществлять торможение, когда этого не требуется, или не подавать аварийные сигналы и не тормозить, когда это требуется. Во время поездки водитель должен быть

- максимально сконцентрированным и быть готовым затормозить и (или) использовать рулевое управление во избежание столкновений. Во избежание или для уменьшения последствий столкновения не полагайтесь только на систему автоматического экстренного торможения.
  - Система автоматического экстренного торможения не отменяет требования в отношении соблюдения безопасной дистанции между автомобилем и пешеходами, велосипедистами и транспортными средствами, находящимися перед автомобилем. Не допускайте слишком близкого приближения к этим объектам или агрессивного вождения.
  - При выключенной системе автоматического экстренного торможения автомобиль не будет подавать предупредительные сигналы или применять торможение, даже если обнаружит потенциальную опасность, поэтому рекомендуется не выключать эту функцию. Функция будет вновь включена после следующего включения питания.
- Передние двери открыты.
  - Водитель уже нажал педаль тормоза.
  - Педаль акселератора нажата сильно или резко.
  - Водитель выполняет крутой поворот.
  - Выполняется поворот на перекрестке, когда сигнал поворота не включен в соответствии с правилами дорожного движения.
  - С момента срабатывания системы автоматического экстренного торможения прошло менее 20 секунд.
  - Другие транспортные средства, велосипедисты или пешеходы впереди не обнаружены.
  - Осуществляется движение по обледенелым, скользким, гравийным или пустынным дорогам.

### Предупреждение

Следующие условия (в том числе) могут привести к несрабатыванию, прерыванию торможения или задержке срабатывания системы автоматического экстренного торможения:

- Рычаг переключения передач находится в положении R.
  - Электронная система поддержания курсовой устойчивости выключена, или ее функции ограничены.
  - Ограниченность функции торможения (например, слишком холодные, горячие или мокрые детали тормозной системы, отсутствие надлежащего обслуживания автомобиля, чрезмерный износ тормозов и шин, не соответствующий требованиям уровень давления в шинах).
  - Ограниченность диапазона обнаружения или неисправность датчика (например, датчик заслонен, его поверхность загрязнена и т. д.).
  - Водитель не пристегнут ремнем безопасности.
- Включенная система автоматического экстренного торможения может не снизить скорость автомобиля до полной остановки. Если система прерывает торможение, водитель должен быть готов взять управление автомобилем на себя.
  - Если водитель нажмет педаль акселератора, педаль тормоза или использует рулевое управление, когда автомобиль находится в режиме экстренного торможения, произойдет выход из системы автоматического экстренного торможения. Водитель должен быть готов взять на себя управление автомобилем.
  - При срабатывании системы автоматического экстренного торможения педаль тормоза автоматически и быстро опускается. Во избежание получения травм запрещается ставить ногу под педаль тормоза. Также запрещается помещать под педаль тормоза какие-либо предметы, которые могут препятствовать торможению.
  - Функция предупреждения системы автоматического экстренного торможения предназначена только для информирования водителя и не освобождает его от необходимости контролировать и оценивать

ситуацию на дороге. Если система выдает визуальный текстовый и графический, звуковой сигнал тревоги, необходимо немедленно принять меры по предотвращению столкновения для устранения потенциального риска. Не полагайтесь на систему автоматического экстренного торможения для остановки автомобиля.

- › Система автоматического экстренного торможения предназначена для обеспечения безопасности вождения. Работа системы зависит от ряда факторов, поэтому не отвлекайтесь, соблюдайте действующие нормы и правила дорожного движения, а также соблюдайте осторожность при управлении автомобилем. Водитель всегда несет основную ответственность за безопасность вождения.

#### Предупреждение

Следующие действия могут привести к тому, что система автоматического экстренного торможения не подаст сигнал тревоги, или сигнал тревоги будет прерван, включая, помимо прочего:

- › Система автоматического экстренного торможения может не подать сигнал тревоги при нажатии на педаль тормоза водителем.
- › Система автоматического экстренного торможения может не подать сигнал тревоги, или сигнал тревоги может прерваться, если водитель сильно или резко нажимает на педаль акселератора.
- › Система автоматического экстренного торможения может не подавать сигнал тревоги, или сигнал тревоги может прерываться, когда водитель резко поворачивает рулевое колесо.

#### Предупреждение

На функции системы автоматического экстренного торможения могут оказывать воздействие объекты, которые ограничивают работу данной системы или делают ее нефункциональной. Такие объекты включают следующее, помимо прочего:

- › Встречные автомобили и мотоциклы.

- › Автомобили или мотоциклы, пересекающие дорогу.
- › Автомобили и мотоциклы, припаркованные поперек движения, под углом или в противоположном направлении.
- › Специальные транспортные средства, такие как тягачи, автобетоносмесители и т. д.
- › Бытовые средства переноски и перемещения (например, детские коляски, дорожные чемоданы, тележки, инвалидные кресла и т. д.).
- › Необычные средства передвижения (например, конные экипажи, повозки с крупным скотом и т. д.).
- › Светофоры, предупреждающие знаки, дорожные ограждения (конусы и т. д.)
- › Мусорные баки, картонные коробки, тюки.
- › Стены, камни, обочины дорог.
- › Летающие или падающие объекты.
- › Животные.
- › Прочие объекты, не относящиеся к транспортным средствам.

#### Предупреждение

Способность обнаружения у соответствующих камер системы автоматического экстренного торможения является ограниченной, в связи с чем в следующих случаях (в том числе) могут возникать необязательные сигналы тревоги и торможения или пропущенные сигналы тревоги и торможения:

- › Высокая скорость движения автомобиля, при которой система может не идентифицировать неподвижные цели.
- › Транспортное средство, совершившее маневр на близком расстоянии перед впереди идущим автомобилем (особенно это относится к автобусам, грузовикам и т. д.).
- › Объекты, частично скрытые препятствиями, пешеходами, транспортными средствами и другими объектами.
- › При движении по скользким, извилистым дорогам или на склонах.
- › При появлении впереди автомобиля с прицепом, тягача, автобетоносмесителя,



транспортного средства нестандартной формы.

- › Загрязнения или наклейки на ветровом стекле, блокирующие обзор камеры.
- › При ограничении видимости погодными условиями (туман, пыль, дождь, снег, песчаная буря и т. д.).
- › При движении в темноте (например, на рассвете или в сумерках, ночью, в туннеле и т. д.).
- › Если цвет обнаруженного объекта практически совпадает с цветом окружающей среды.
- › Если на камеру попадает яркий свет при резком изменении интенсивности освещения.
- › В случае внезапного изменения яркости окружающей среды (например, внезапный сильный свет, задний свет при въезде в туннель или выезде из туннеля).
- › Возможности обнаружения камеры ограничены. (▷ стр. 99)

## Предупреждение

Вышеупомянутые предупреждения, напоминания и ограничения не исчерпывают все условия, которые могут повлиять на нормальную работу системы автоматического экстренного торможения. Существует множество других факторов, которые могут помешать работе системы автоматического экстренного торможения и повлиять на способность водителя остановить автомобиль.

Водителю необходимо сохранять бдительность, внимательно следить за дорожной обстановкой, всегда быть готовым принять меры по предотвращению столкновений и вести машину безопасным способом.

Во избежание или для уменьшения последствий столкновения не полагайтесь только на систему автоматического экстренного торможения.

## Чувствительность системы предупреждения об угрозе фронтального столкновения

Поддерживаются 3 уровня чувствительности.

- › [Низкая]: система подает предупреждающий сигнал, когда автомобиль приближается к пешеходам или автомобилям, находящимся перед ним.
- › [Стандартная]: система подает предупреждающий сигнал, когда расстояние между автомобилем и пешеходами или транспортными средствами перед ним устанавливается системой как нормальное значение.
- › [Высокая]: система подает предупреждающий сигнал, когда автомобиль находится на большом расстоянии от пешеходов или транспортных средств, находящихся перед ним.

## Интеллектуальное прохождение поворотов

Если данная функция включена, она будет соответствующим образом снижать скорость автомобиля, если он входит в поворот на слишком высокой скорости во время движения.

## Предупреждение

- › При входе в поворот, выходе из него или во время поворота система может своевременно не обнаружить впереди идущий по той же полосе автомобиль, в таком случае возможно запоздалое торможение. Водитель должен быть внимателен и готов в любой момент взять под контроль управление автомобилем.
- › При движении по изгибу дороги система может ошибочно определять автомобили, движущиеся по другой полосе, что может привести к ненужному торможению.
- › Если при движении по дороге с крутыми поворотами (по извилистой дороге) впереди идущий автомобиль выходит из зоны обнаружения датчика, это может привести к внезапному прибавлению скорости, водитель должен быть внимателен и готов в любой момент взять под контроль управление автомобилем.



## Система контроля слепых зон и помощи при перестроении

Данная система с помощью датчиков, расположенных по обеим сторонам заднего бампера, может распознать находящиеся сзади или на соседней полосе автомобили. Если существует риск столкновения, система подает предупреждающий сигнал, чтобы напомнить водителю о необходимости соблюдения правил безопасного вождения.

После запуска функции, связанные с системой контроля слепых зон, можно настроить с помощью меню [Автомобиль] → [Интеллектуальные системы помощи при вождении] → [Система контроля слепых зон] дисплея мультимедийной системы.

### **i** Полезная информация

- › Поддерживайте чистоту зон по бокам заднего бампера. Здесь не должно быть наклеек, льда, снега, грязи и прочих посторонних предметов, которые могут помешать нормальной работе датчиков.
- › Неправильное техническое обслуживание или переоборудование автомобиля могут вызвать смещение датчиков и нарушить нормальную работу системы контроля слепых зон и помощи при перестроении. Поэтому рекомендуем обращаться за техническим обслуживанием и ремонтом автомобиля в официальные сервисные центры.
- › При буксировке другого автомобиля необходимо выключать систему контроля слепых зон и помощи при перестроении.

### **!** Предупреждение

В некоторых ситуациях система может не срабатывать или срабатывать некорректно, например:

- › Если объект (автомобиль, пешеход и т. д.) не движется.
- › Во время дождя, снегопада и при иных неблагоприятных погодных условиях.
- › При движении на крутых поворотах, склонах, очень широких или очень узких дорогах.

## Предупреждающие индикаторы



A3D7B2882469

Индикаторы расположены на поверхности левого и правого наружных зеркал заднего вида.

### **!** Предупреждение

Запрещено наклеивать что-либо на индикатор, поскольку это может препятствовать оповещениям системы.

## Система помощи при смене полосы движения

Если во время движения (со скоростью более 12 км/ч) система обнаруживает наличие транспортного средства в «слепой зоне» наружного зеркала заднего вида или быстро приближающееся транспортное средство на соседней полосе, на соответствующем наружном зеркале загорается желтый индикатор. Если при этом водитель включит указатель поворота в соответствующую сторону, индикатор мигает и раздастся звуковое оповещение, информирующее об опасности при смене полосы.

## Система предупреждения при открытии двери

После остановки автомобиля система отслеживает приближающиеся по двум соседним полосам автомобили, велосипеды и другие объекты. Когда двери автомобиля открываются и возникает опасность столкновения, загорается лампа аварийной сигнализации на соответствующей стороне.

Если в этот момент пассажир продолжает открывать дверь с соответствующей стороны, желтый индикатор начинает мигать и прозвучит звуковое предупреждение, информирующее

щее об опасности.

Система предупреждения при открытии двери будет работать корректно только в следующих ситуациях:

- › Выключатель зажигания находится в режиме ON.
- › В течение 3 минут после переключения выключателя зажигания из режима ON в режим OFF.

## Полезная информация

Если установленное время функции задержки энергосбережения меньше 3 минут, она будет выполнена в соответствии с настройками задержки энергосбережения.

## Система предупреждения об угрозе столкновения сзади

Когда система обнаруживает, что сзади быстро приближается другое транспортное средство, и существует риск столкновения, лампы аварийной сигнализации начинают быстро мигать, напоминая водителю движущегося сзади транспортного средства о необходимости соблюдения правил безопасного вождения. При этом на комбинации приборов появляется сообщение, и раздается звуковой предупреждающий сигнал, сообщающий водителю о приближении опасного объекта.

## Предупреждение/торможение при выезде задним ходом

[Предупреждение при выезде задним ходом]: если после включения функции помощи при выезде с парковки задним ходом система обнаружит риск столкновения с движущимся автомобилем в слепой зоне зеркала заднего вида, она подаст предупреждающий сигнал, чтобы напомнить водителю о необходимости соблюдения правил безопасного вождения.

[Торможение при выезде задним ходом]: если после включения функции помощи при выезде задним ходом система определит риск столкновения, она его снизит, выполнив ограниченное торможение.

## Внимание

В некоторых ситуациях функция помощи при выезде с парковки задним ходом будет ограничена, например:

- › При наличии препятствий. Система не может обнаруживать объекты позади автомобиля через другие припаркованные автомобили или препятствия.
- › Слишком низкая или слишком высокая скорость Вашего автомобиля.
- › Водитель энергично нажимает на педаль акселератора.
- › При быстром вращении рулевого колеса.

## Система помощи при движении по полосе

Система помощи при движении по полосе разработана для движения по скоростным и другим трассам с хорошими дорожными условиями. С помощью камеры на ветровом стекле она распознает разделительную полосу на дорожном полотне и может, при случайном отклонении автомобиля от полосы движения, обратить на это внимание водителя для коррекции маршрута. Некоторые функции системы помогают водителю изменить траекторию движения, чтобы снизить риск столкновения.

После запуска функции, связанные с системой помощи при движении по полосе, можно настроить с помощью меню [Автомобиль] → [Интеллектуальные системы помощи при вождении] → [Помощь при движении по полосе] дисплея мультимедийной системы.

## Внимание

Система помощи при движении по полосе может нормально работать только при четкой дорожной разметке. В некоторых случаях она может не срабатывать или срабатывать неправильно. Например:

- › При наличии нечеткой, размытой дорожной разметки, нестандартной дорожной разметки либо чем-либо закрытой дорожной разметки.
- › Если на поверхности дороги имеются факторы, мешающие распознаванию до-

рожной разметки (лужи, трещины, колея, текстовые отметки, пешеходные переходы, выступы или впадины и пр.).

- › При низкой видимости (в дождливую или снежную погоду, в туман, в темное время суток и пр.).
- › При сильном боковом ветре.
- › При слиянии или расхождении полос.
- › Если на камеру попадает яркий свет при резком изменении интенсивности освещения.
- › Если ветровое стекло вокруг камеры загрязнено, обледенело, повреждено или чем-либо закрыто.
- › При крутых поворотах, движении по узким дорогам и дорогам с боковым уклоном.
- › При слишком сильном приближении к впереди идущему автомобилю и, как результат, создании препятствия для зоны обнаружения камеры.

## **i** Полезная информация

- › Если перед пересечением разметки, ограничивающей полосы движения, водитель включил указатель поворота, повернул руль, нажал педаль акселератора или тормоза, система не будет вмешиваться в процесс управления. В этих случаях система будет считать, что водитель активно управляет автомобилем.
- › Если водитель слабо удерживает рулевое колесо, система может не распознать его присутствие и на комбинации приборов появится соответствующее предупреждение.

## **A** Предупреждение

Функция помощи при движении по полосе не является полностью автоматической и не может заменить визуальный контроль, она требует внимания со стороны водителя и нахождения рук на рулевом колесе во время использования. Не допускается полностью полагаться на систему помощи при движении по полосе.

## Система помощи при движении по полосе

После включения функции помощи при движении по полосе можно выбрать вид помощи.

- › [Помощь при движении по полосе]: помогает водителю скорректировать положение рулевого колеса, чтобы находиться в полосе движения, когда автомобиль непроизвольно отклоняется от нее. Если коррекция не выполнена, подается предупреждающий сигнал, напоминающий водителю о необходимости соблюдения правил безопасного вождения.
- › [Режим предупреждения]: система может подать сигнал тревоги, когда автомобиль непроизвольно отклоняется от полосы движения, напоминая водителю о необходимости соблюдения правил безопасного вождения.

## **i** Полезная информация

- › Функция помощи при движении по полосе может работать только в том случае, когда скорость автомобиля находится в диапазоне 60–150 км/ч.
- › Функция помощи при движении по полосе не управляет автомобилем непрерывно и будет управлять им только в том случае, если обнаружит отклонение от линии полосы движения на одной из сторон полосы.
- › Функция помощи при движении по полосе предназначена только для сигнализации и не контролирует автомобиль, поэтому водителю необходимо своевременно управлять рулевым колесом, когда функция удержания в полосе подает сигнал тревоги.

При включенной функции помощи при движении по полосе на комбинации приборов отображаются следующие деления полосы движения:

- › Нет полос: указывает на то, что система не обнаружила границы полосы движения.
- › Серый цвет: означает, что система обнаружила границы полосы движения.
- › Зеленый цвет: означает, что система выполняет корректировку положения рулевого колеса.

- › Мигание красным цветом: означает, что система подает сигнал тревоги — водителю необходимо немедленно скорректировать направление движения и вернуться на свою полосу.

## Система экстренного удержания в полосе движения

После включения функции экстренного удержания в полосе движения, при наступлении аварийной ситуации система будет более активно корректировать положение рулевого колеса, чтобы снизить риск столкновения. Например, когда водитель неосознанно отклоняется от своей полосы или собирается сменить полосу движения при включенном сигнале поворота, если существует опасность столкновения со встречным автомобилем, движущимся по соседней полосе в попутном направлении, или с автомобилем, идущим сзади в том же направлении, или если за пределами полосы движения имеется обочина.

### Полезная информация

Функция экстренного удержания в полосе движения может работать только в том случае, когда скорость автомобиля находится в диапазоне 60–150 км/ч.

### Предупреждение

В некоторых случаях функция экстренного удержания в полосе движения может не срабатывать или срабатывать неправильно. Например:

- › Если объект имеет сравнительно небольшие размеры (мотоцикл, велосипед и т. д.).
- › Если объект не движется.
- › При сильном сближении с впереди идущим автомобилем и появлении препятствия в зоне обнаружения камеры.
- › При сильном приближении позади идущего автомобиля и появлении препятствия в зоне обнаружения камеры.

## Система интеллектуального уклонения

После включения функции интеллектуального уклонения и при включенной и находящейся в

рабочем состоянии функции интеллектуального круиз-контроля система распознает приближающиеся крупногабаритные транспортные средства, движущиеся по соседней полосе (грузовик, большегрузный автомобиль, автобус и т. д.), и корректирует траекторию движения автомобиля с целью уклонения от этого транспортного средства. После уклонения от крупногабаритного транспортного средства функция возвращает автомобиль в центр выбранной полосы движения.

### Полезная информация

Функция «интеллектуального уклонения» может работать только в том случае, когда скорость автомобиля находится в диапазоне 60–140 км/ч.

### Внимание

Следующие ситуации могут привести к отказу работы функции интеллектуального уклонения:

- › Когда система распознает, что с одной стороны находится крупногабаритное транспортное средство, а с другой стороны также находится транспортное средство или обочина дороги.
- › В темное время суток, во время сильного тумана, дождя, снегопада и при других неблагоприятных погодных условиях.
- › При движении автомобиля по извилистой дороге.

## Способы предупреждения

Существует 3 типа предупреждений: [Звук], [Вибрация], [Вибрация + звук].

## Чувствительность предупреждения

Чувствительность включает 3 уровня: [Низкая], [Стандартная] и [Высокая].

## Дорожные знаки

Данная система распознает дорожные знаки с помощью камеры, установленной на ветровом стекле, и отображает их на комбинации приборов, чтобы помочь водителю в управлении автомобилем.

После запуска функцию распознавания дорож-

ных знаков можно настроить с помощью меню [Настройки автомобиля] → [Интеллектуальные системы помощи при вождении] → [Дорожные знаки] дисплея мультимедийной системы.

## Система распознавания дорожных знаков

После включения функции распознавания дорожных знаков система сможет распознавать дорожные знаки и уведомлять о них водителя, отображая информацию на комбинации приборов.

## Ограничение скорости круиз-контроля

После включения функции распознавания дорожных знаков можно включить функцию ограничения скорости круиз-контроля.

Если при движении с установленной скоростью круиз-контроля система распознает знак ограничения скорости в диапазоне  $\geq 40$  км/ч, а скорость круиз-контроля выше этого значения, система поможет водителю снизить скорость до предельно допустимого значения.

## Предупреждение о превышении скорости

После включения функции распознавания дорожных знаков можно включить функцию предупреждения о превышении скорости. Если после распознавания знака ограничения скорости водитель превысил скорость, система подаст предупреждающий сигнал, уведомляя о необходимости как можно быстрее снизить скорость до возвращающей ее в требуемый диапазон.

## Чувствительность системы предупреждения о превышении скорости

Можно установить время подачи предупреждающего сигнала о превышении скорости в соответствии с предпочтениями водителя.

- › При установке значения 0: система подаст сигнал тревоги, как только автомобиль достигнет установленного ограничения скорости.
- › При установке значения больше 0: система подаст сигнал тревоги только тогда, когда автомобиль превысит установленное ограничение скорости.

- › При установке значения меньше 0: система подает сигнал тревоги заранее, до достижения автомобилем установленного ограничения скорости.

## Предупреждение

Данная функция только напоминает водителю о необходимости обратить внимание на дорожные знаки. Она не может использоваться в любых ситуациях и вместо водителя оценивать информацию о скоростных ограничениях на дороге.

Водитель в любом случае несет ответственность за безопасность движения. Он должен всегда управлять автомобилем с осторожностью и соблюдать соответствующие требования законодательства и правила дорожного движения.

## Внимание

Система будет работать нормально только при условии, что знак ограничения скорости хорошо виден. В некоторых случаях она может не сработать или сработать неправильно. Например:

- › Если дорожный знак выцвел.
- › Если дорожный знак расположен на повороте.
- › Если дорожный знак расположен под неправильным углом.
- › Если дорожный знак качается или поврежден.
- › Если дорожный знак полностью или частично скрыт.
- › Если дорожный знак полностью или частично покрыт льдом, снегом, инеем, пылью и т. д.
- › Если дорожный знак расположен слишком далеко, или автомобиль движется на слишком большой скорости.
- › Если дорожный знак или предупреждение об ограничении скорости расположены на поверхности дороги.
- › При низкой видимости (в дождливую или снежную погоду, в туман, в темное время суток и пр.).

- › Если на камеру попадает яркий свет при резком изменении интенсивности освещения.
- › Если ветровое стекло вокруг камеры загрязнено, обледенело, повреждено или чем-либо закрыто.
- › При слишком сильном приближении к впереди идущему автомобилю и, как результат, создании препятствия для зоны обнаружения камеры.

## **i** Полезная информация

- › Единица измерения скорости для знаков ограничения скорости, распознаваемой системой, совпадает с единицей измерения скорости на комбинации приборов.
- › Если один знак отображает несколько значений ограничения скорости, система покажет наибольшее.
- › При наличии нескольких знаков ограничения скорости, система может посчитать применимым знак с максимальным значением, поэтому при движении следует руководствоваться фактическим ограничением для данной полосы движения.
- › При выполнении поворота система может не распознать знак ограничения скорости.

## Система адаптивного круиз-контроля

На автомагистрали с низкой интенсивностью движения система адаптивного круиз-контроля позволяет автомобилю двигаться на заданной скорости без нажатия педали акселератора. Когда система обнаруживает, что скорость движущегося впереди транспортного средства меньше установленной скорости круиз-контроля, автомобиль начнет следовать за ним на установленном безопасном расстоянии.

## **⚠** Предупреждение

- › Система адаптивного круиз-контроля представляет собой лишь вспомогательный инструмент. Она не может выполнять оценку состояния дороги и дорожной обстановки вместо водителя и тем более не может осуществлять управление автомо-

билем вместо водителя. Водитель в любом случае несет ответственность за безопасность движения. Он должен всегда сохранять концентрацию и управлять автомобилем с осторожностью.

- › Неправильное использование системы адаптивного круиз-контроля может привести к аварии.
- › Систему адаптивного круиз-контроля можно использовать только в хороших погодных условиях при движении по свободным трассам.
- › Не рекомендуется использовать систему адаптивного круиз-контроля в городе, на извилистых, узких, скользких дорогах, во время дождя и в других неблагоприятных погодных условиях.
- › Не рекомендуется использовать систему адаптивного круиз-контроля при движении на уклоне по следующим причинам:

При движении на уклоне система не может поддерживать заданную скорость.

Система может оказаться не в состоянии обнаружить впереди идущий автомобиль после того, как он преодолет вершину или основание склона, что приведет к резкому ускорению или позднему торможению.

- › При буксировке других транспортных средств система адаптивного круиз-контроля не может нормально работать. В это время запрещено использовать систему.

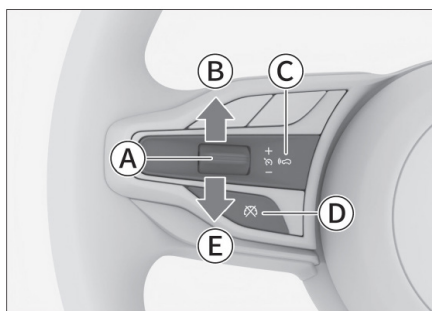

FEA63FD1B82E

- Ⓐ Включение режима круиз-контроля (Ⓢ)
- Ⓑ Увеличение скорости круиз-контроля (⬆)
- Ⓒ Настройка категории дистанции (Ⓢ)

- Ⓧ Выход из режима круиз-контроля (⊗)
- Ⓧ Снижение скорости круиз-контроля (-)

## Включение режима круиз-контроля

### ⚠ Внимание

Условия включения:

- › Дверь водителя закрыта.
- › Водитель пристегнут ремнем безопасности.
- › Двигатель запущен, установлена передача D.
- › Включена электронная система поддержания курсовой устойчивости.
- › Стояночный тормоз не используется.
- › Скорость автомобиля ниже 150 км/ч.
- › Выбран режим движения Normal, Eco или Sport.

1. Если во время движения выполнены условия включения адаптивного круиз-контроля, на комбинации приборов загорается  серый индикатор системы адаптивного круиз-контроля.
2. Чтобы включить систему адаптивного круиз-контроля, нажмите и отпустите регулятор на левой стороне рулевого колеса . При этом на комбинации приборов загорится зеленый индикатор адаптивного круиз-контроля.

### ⓘ Полезная информация

Цифры на индикаторе изменяются в зависимости от установленной скорости круиз-контроля.

### ⚠ Внимание

Значение минимальной заданной скорости для системы адаптивного круиз-контроля составляет 30 км/ч. Если скорость автомобиля ниже 30 км/ч, система устанавливает скорость круиз-контроля на 30 км/ч; если скорость автомобиля превышает 30 км/ч, система устанавливает скорость круиз-контроля на текущую скорость.

## Регулировка скорости круиз-контроля

- › Переместите регулятор на левой стороне рулевого колеса вверх или вниз, а затем отпустите его, чтобы с небольшим шагом увеличить или уменьшить скорость круиз-контроля.
- › Переместите регулятор на левой стороне рулевого колеса вверх или вниз и удерживайте его, чтобы плавно увеличить или уменьшить скорость круиз-контроля; отпустите регулятор, когда будет достигнута желаемая скорость.

### ⓘ Полезная информация

Автомобиль набирает установленную скорость только в случае свободной дороги впереди. В противном случае автомобиль следует за движущимся впереди транспортным средством на установленной дистанции.

## Настройка уровня дистанции между автомобилями

Нажмите кнопку регулировки дистанции  на левой стороне рулевого колеса, чтобы настроить величину дистанции.

Данный параметр не является фиксированной величиной. В пределах одного уровня дистанции он может изменяться в зависимости от скорости движения.

### ⓘ Полезная информация

- › Слишком малая установленная дистанция может привести к несвоевременному реагированию при возникновении аварийной ситуации. Водитель несет полную ответственность за установление разумной дистанции.
- › При движении по мокрой скользкой дороге необходимо выбирать большую дистанцию, чем при движении по сухой трассе.

## Выход из режима круиз-контроля

Существует два способа выхода из режима круиз-контроля.

- › Нажмите на педаль тормоза.
- › Нажмите кнопку выхода из режима круиз-контроля.



из-контроля  на левой стороне рулевого колеса и отпустите ее.

## Полезная информация

Функция круиз-контроля автоматически отключится в следующих ситуациях:

- › При движении с набором скорости нажатием педали акселератора в течение более 15 минут.
- › При включении передачи N, R или P.
- › При отстегивании ремня безопасности водителя.
- › При открывании двери водителя.
- › При включении стояночного тормоза.
- › При срабатывании антиблокировочной тормозной системы.
- › При срабатывании системы помощи при движении на спуске.
- › При включении/выключении электронной системы поддержания курсовой устойчивости.
- › При откатывании автомобиля назад.
- › При перегреве тормозных дисков.
- › При остановке двигателя автомобиля.
- › При выборе режима движения, отличного от Normal, Eco или Sport.

## Восстановление скорости круиз-контроля

После отключения скорости круиз-контроля во время движения нажмите на регулятор на левой стороне рулевого колеса на несколько секунд, а затем отпустите его, и система примет последнюю скорость круиз-контроля в качестве текущей скорости.

## Функция следования за транспортным средством

Данная функция позволяет автоматически следовать за движущимся впереди транспортным средством в диапазоне скорости 0–150 км/ч.

В условиях пробок система будет вслед за транспортным средством впереди снижать скорость вплоть до остановки. При этом:

- › Если в течение 30 секунд транспортное средство перед Вами начнет движение, Ваш автомобиль будет следовать за ним автоматически.
- › Если транспортное средство перед Вами не двигалось в течение длительного времени (от 30 секунд до 3 минут), чтобы перезапустить систему, нужно слегка нажать на педаль акселератора.
- › Если транспортное средство перед Вами не движется в течение более 3 минут, автоматически включается стояночный тормоз.
- › Если водитель открыл дверь автомобиля или отстегнул ремень безопасности, автоматически включается стояночный тормоз.

## Полезная информация

При отключении системы круиз-контроля функция следования за транспортным средством автоматически отключается.

## Интеллектуальное прохождение поворотов

Для ознакомления с функцией интеллектуального прохождения поворотов см. раздел «Помощь при движении вперед». (▷ стр. 104)

## Ограничения функции

Система круиз-контроля может не предпринять меры по торможению в следующих ситуациях:

- › Впереди неожиданно возникает другое транспортное средство.
- › Ваш автомобиль движется на высокой скорости, а другое транспортное средство впереди движется на низкой скорости или стоит на месте.
- › По той же полосе движется встречное транспортное средство.
- › При наличии транспортных средств или предметов, расположенных поперек проезжей части.
- › При наличии на дороге пешеходов, животных, дорожных заграждений, конусов, прицепов, специальных и малогабаритных транспортных средств (например, велосипед, мотоцикл и т. д.).



- › Впереди движущееся транспортное средство резко снижает скорость.
- › Хлопья снега, брызги воды или грязи от движущихся рядом транспортных средств мешают работе датчика.
- › При приподнятой передней части автомобиля вследствие перегруженного багажника или по иным причинам.
- › При повороте или сужении дороги.
- › При малых габаритах хвостовой части или большом дорожном просвете у впереди движущегося транспортного средства.
- › В случае возникновения неустойчивости в работе рулевого управления или по причине неустановившегося положения автомобиля в полосе движения.
- › При наличии дождя, снега, тумана, пыли и в иных неблагоприятных погодных условиях.
- › При движении по крутым склонам.

### Система интеллектуального круиз-контроля

Работа системы интеллектуального круиз-контроля основана на адаптивном круиз-контроле. Когда датчик обнаруживает границу полосы движения, система позволяет водителю удерживать автомобиль в середине полосы движения и помогает водителю безопасно и легко управлять автомобилем.

#### Предупреждение

Система не может правильно действовать при любых условиях движения, погодных и дорожных условиях. Способность датчиков распознавать объекты при плохой освещенности (например, ночью, в пасмурную погоду), при быстрых изменениях освещенности (например, при въезде и выезде из туннеля), при наличии больших теней на поверхности (объекты, элементы ландшафта, проецируемые на дорогу) ограничена, поэтому система не может заметить водителя при оценке дорожных условий. Водитель в любом случае несет ответственность за безопасность движения. Он должен всегда управлять автомобилем с осторожностью и соблюдать соответствующие требования законодательства и правила дорожного движения.

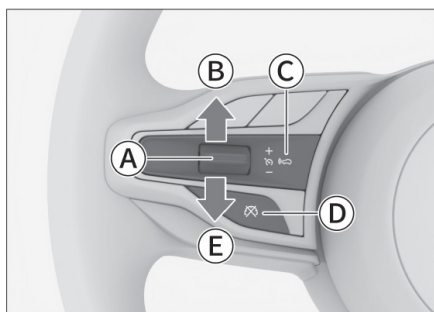

FEA63FD1882E

- А Включение режима круиз-контроля (🚗+)
- В Увеличение скорости круиз-контроля (+)
- С Настройка категории дистанции (🚗→)
- Д Выход из режима круиз-контроля (🚗⊗)
- Е Снижение скорости круиз-контроля (-)

### Включение режима круиз-контроля

#### Внимание

Условия включения:

- › Дверь водителя закрыта.
- › Водитель пристегнут ремнем безопасности.
- › Двигатель запущен, установлена передача D.
- › Включена электронная система поддержания курсовой устойчивости.
- › Стояночный тормоз не используется.
- › Скорость автомобиля ниже 150 км/ч.
- › Система обнаруживает линии полос дорожной разметки либо, при движении со скоростью ниже 60 км/ч, обнаруживает движущиеся впереди транспортные средства.
- › Выбран режим движения Normal, Eco или Sport.

Если не выполняются указанные условия и система отключается, водитель должен немедленно взять на себя управление педалями тормоза и акселератора, а также рулевым колесом, чтобы контролировать скорость и направление движения автомобиля.

1. Если во время движения выполняются условия для включения режима интеллектуального круиз-контроля, на комбинации приборов загорается серый индикатор режима интеллектуального круиз-контроля
2. Дважды нажмите и отпустите регулятор на левой стороне рулевого колеса, чтобы включить систему интеллектуального круиз-контроля, при этом на комбинации приборов загорится зеленый индикатор интеллектуального круиз-контроля

## Внимание

Минимальное заданное значение скорости для системы интеллектуального круиз-контроля составляет 30 км/ч. Если скорость автомобиля ниже 30 км/ч, система устанавливает скорость круиз-контроля на 30 км/ч; если скорость автомобиля превышает 30 км/ч, система устанавливает скорость круиз-контроля на текущую скорость.

## Регулировка скорости круиз-контроля

- › Переместите регулятор на левой стороне рулевого колеса вверх или вниз, а затем отпустите его, чтобы с небольшим шагом увеличить или уменьшить скорость круиз-контроля.
- › Переместите регулятор на левой стороне рулевого колеса вверх или вниз и удерживайте его, чтобы плавно увеличить или уменьшить скорость круиз-контроля; отпустите регулятор, когда будет достигнута желаемая скорость.

## Полезная информация

Автомобиль набирает установленную скорость только в случае свободной дороги впереди. В противном случае автомобиль следует за движущимся впереди транспортным средством на установленной дистанции.

## Настройка уровня дистанции между автомобилями

Нажмите кнопку регулировки дистанции на левой стороне рулевого колеса, чтобы на-

строить величину дистанции.

Данный параметр не является фиксированной величиной. В пределах одного уровня дистанции он может изменяться в зависимости от скорости движения.

## Полезная информация

- › Слишком малая установленная дистанция может привести к несвоевременному реагированию при возникновении аварийной ситуации. Водитель несет полную ответственность за установление разумной дистанции.
- › При движении по мокрой скользкой дороге необходимо выбирать большую дистанцию, чем при движении по сухой трассе.

## Выход из режима круиз-контроля

Существует два способа выхода из режима круиз-контроля.

- › Нажмите на педаль тормоза.
- › Нажмите кнопку выхода из режима круиз-контроля на левой стороне рулевого колеса и отпустите ее.

## Предупреждение

После отключения интеллектуального круиз-контроля автомобиль не будет управляться системой круиз-контроля. Водитель должен немедленно взять на себя управление рулевым колесом, педалью акселератора и педалью тормоза, чтобы избежать возникновения опасной ситуации.

## Полезная информация

Функция круиз-контроля автоматически отключится в следующих ситуациях:

- › При движении с набором скорости нажатием педали акселератора в течение более 15 минут.
- › При включении передачи N, R или P.
- › При отстегивании ремня безопасности водителя.
- › При открывании двери водителя.
- › При включении стояночного тормоза.

- › При срабатывании антиблокировочной тормозной системы.
- › При срабатывании системы помощи при движении на спуске.
- › При включении/выключении электронной системы стабилизации.
- › При откатывании автомобиля назад.
- › При перегреве тормозных дисков.
- › При остановке двигателя автомобиля.
- › При выборе режима движения, отличного от Normal, Eco или Sport.
- › При низкой видимости (в дождливую или снежную погоду, в туман, в темное время суток и пр.).
- › При сильном боковом ветре.
- › При слиянии или расхождении полос.
- › Если на камеру попадает яркий свет при резком изменении интенсивности освещения.
- › Если ветровое стекло вокруг камеры загрязнено, обледенело, повреждено или чем-либо закрыто.
- › При движении по крутому повороту или узкой дороге.
- › При слишком сильном приближении к впереди идущему автомобилю и, как результат, создании препятствия для зоны обнаружения камеры.

### Восстановление скорости круиз-контроля

После отмены заданной скорости круиз-контролем во время движения, нажмите и удерживайте регулятор на левой стороне рулевого колеса несколько секунд, а затем отпустите его, чтобы восстановить ранее заданную скорость. После этого нажмите 2 раза подряд на регулятор на левой стороне рулевого колеса, а затем отпустите его, чтобы включить интеллектуальный круиз-контроль.

### Система интеллектуального уклонения

Подробнее см. «Система помощи при движении по полосе» → «Система интеллектуального уклонения». (▷ стр. 107)

#### Внимание

При определенных обстоятельствах функция интеллектуального круиз-контроля может не работать или работать некорректно. Например:

- › Если отсутствуют линии дорожной разметки, или если линии дорожной разметки с обеих сторон являются нечеткими, линии разграничения полос являются нестандартными или чем-либо скрыты.
- › Если на поверхности дороги имеются факторы, мешающие распознаванию дорожной разметки (лужи, трещины, колея, текстовые отметки, выступы и впадины и пр.).
- › При наличии транспортных средств или предметов, расположенных поперек проезжей части.
- › При наличии на дороге пешеходов, животных, дорожных заграждений, конусов, прицепов, специальных и малогабаритных транспортных средств (например, велосипед, мотоцикл и т. д.).
- › Впереди движущееся транспортное средство резко снижает скорость.
- › Хлопья снега, брызги воды или грязь от движущихся рядом транспортных средств мешают работе датчика.
- › При приподнятой передней части автомобиля вследствие перегруженного багажника или по иным причинам.

### Ограничения функции

Система круиз-контроля может не предпринять меры по торможению в следующих ситуациях:

- › Впереди неожиданно возникает другое транспортное средство.
- › Ваш автомобиль движется на высокой скорости, а другое транспортное средство впереди движется на низкой скорости или стоит на месте.
- › По той же полосе движется встречное транспортное средство.
- › При наличии транспортных средств или предметов, расположенных поперек проезжей части.
- › При наличии на дороге пешеходов, животных, дорожных заграждений, конусов, прицепов, специальных и малогабаритных транспортных средств (например, велосипед, мотоцикл и т. д.).
- › Впереди движущееся транспортное средство резко снижает скорость.
- › Хлопья снега, брызги воды или грязь от движущихся рядом транспортных средств мешают работе датчика.
- › При приподнятой передней части автомобиля вследствие перегруженного багажника или по иным причинам.

## Интеллектуальные системы помощи при вождении

- › При повороте или сужении дороги.
- › При малых габаритах хвостовой части или большом дорожном просвете у впереди движущегося транспортного средства.
- › В случае возникновения неустойчивости в работе рулевого управления или по причине неустановившегося положения автомобиля в полосе движения.
- › При наличии дождя, снега, тумана, пыли и в иных неблагоприятных погодных условиях.
- › При движении по крутым склонам.

# Система круиз-контроля

## Оснащение автомобиля

Обратите внимание на то, что в настоящем руководстве описывается стандартное оборудование данной серии автомобилей, оборудование, входящее в комплектацию согласно национальным стандартам, а также специальное оборудование, предназначенное для конкретной модели автомобиля. Поэтому некоторые виды и функции оборудования, описанные в настоящем руководстве, могут не входить в комплектацию Вашего автомобиля или использоваться в автомобилях, выпускаемых только для определенных рынков. Информацию о комплектации Вашего автомобиля Вы можете найти в документах, предоставленных при его покупке, или запросить ее у авторизованного дилера.

## Описание системы круиз-контроля

На автомагистрали с низкой интенсивностью движения система круиз-контроля позволяет автомобилю двигаться на заданной скорости без нажатия педали акселератора.

### Предупреждение

Система круиз-контроля представляет собой лишь вспомогательный инструмент. Она не может выполнять оценку состояния дороги и дорожной обстановки вместо водителя и тем более не может осуществлять управление автомобилем вместо него. Водитель в любом случае несет ответственность за безопасность движения. Он должен всегда сохранять концентрацию и управлять автомобилем с осторожностью.

- › Во избежание ошибочного срабатывания системы круиз-контроля выключайте ее, когда она не используется.
- › Неправильное использование системы круиз-контроля может вызвать аварию.
- › Использование системы круиз-контроля допускается только при движении по прямой магистрали с низкой интенсивностью движения в благоприятных погодных условиях.
- › Не рекомендуется использовать систему в городе, на извилистых, узких, скользких до-

рогах, во время дождя и при других неблагоприятных погодных условиях.

- › Использование системы круиз-контроля при движении по склону запрещено. При движении по холмистой дороге система круиз-контроля не может поддерживать заданную скорость.
- › После включения системы круиз-контроля водителю запрещается покидать водительское место.
- › В целях экономии топлива не двигайтесь на высокой передаче с низкой скоростью, и наоборот.
- › Если после включения системы круиз-контроля требуется как можно быстрее снизить скорость автомобиля, нажмите на педаль тормоза в обычном режиме.

## Способ применения (тип 1)

### Полезная информация

Поскольку система круиз-контроля разработана для движения по автомагистралям и другим дорогам с хорошими условиями, скорость при включенной системе круиз-контроля должна быть в пределах 30–150 км/ч.

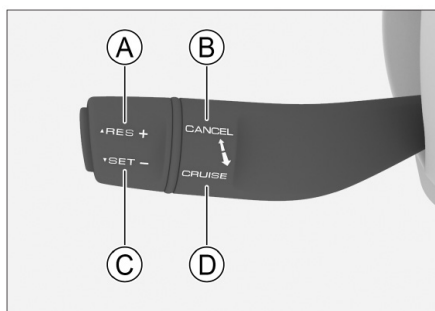

5EC25A86548F

- A Восстановление/увеличение заданной скорости (RES+)
- B Сброс заданной скорости (CANCEL)
- C Задание/уменьшение скорости (SET-)
- D Включение/выключение (CRUISE)

### Включение системы

После запуска переместите рычаг управления

на себя в направлении рулевого колеса в положение [CRUISE] и отпустите, зеленый индикатор круиз-контроля (☺) на комбинации приборов загорится, указывая на то, что система круиз-контроля включена.

## Установка скорости круиз-контроля

Отрегулируйте до желаемой скорости, а затем переместите рычаг управления вниз в положение [SET-]. Отпустите рычаг, после чего он автоматически вернется в исходное положение. Текущая скорость будет установлена, а информация о настройке круиз-контроля будет отображаться на комбинации приборов.

## Регулировка скорости круиз-контроля

- Кратковременное переключение рычага управления в сторону [RES+] или [SET-] позволяет увеличить или уменьшить скорость круиз-контроля с небольшим шагом.
- Переведите рычаг управления вверх или вниз в положение [RES+] или [SET-] и удерживайте его для последовательного увеличения или снижения скорости автомобиля. Когда желаемая скорость будет достигнута, отпустите рычаг.

## Временное ускорение

Если при движении в режиме круиз-контроля необходимо временно ускориться, нажмите педаль акселератора. После ускорения отпустите педаль, и система восстановит заданную скорость движения.

## Выход из режима круиз-контроля

- Нажмите на педаль тормоза.
- Переведите рычаг управления в направлении от рулевого колеса в положение [CANCEL].

После отмены круиз-контроля система не выключается, на комбинации приборов загорается зеленый индикатор круиз-контроля (☺).

## Восстановление скорости круиз-контроля

Сдвиньте рычаг управления вверх в положение [RES+] и отпустите, чтобы автоматически восстановить установленную скорость. На комбинации приборов вновь появится информация о настройках круиз-контроля.

## Выключение системы

Переместите рычаг управления в направлении рулевого колеса в положение [CRUISE], система круиз-контроля будет выключена, ранее установленная скорость будет отменена. Зеленый индикатор круиз-контроля (☺) на комбинации приборов погаснет.

## Способ применения (тип 2)

### Полезная информация

Поскольку система круиз-контроля разработана для движения по автомагистралям и другим дорогам с хорошими условиями, скорость при включенной системе круиз-контроля должна быть в пределах 30–150 км/ч.

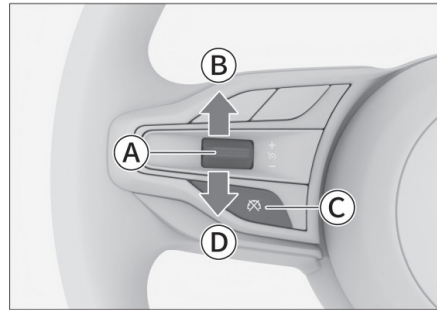

- A Включение/выключение (☺)
- B Увеличение/восстановление скорости круиз-контроля (+)
- C Выход из режима круиз-контроля (☹)
- D Уменьшение/установка скорости круиз-контроля (-)

## Включение системы

После запуска нажмите на рычаг управления на левой стороне рулевого колеса, и на комбинации приборов загорится зеленый индикатор круиз-контроля (☺), указывая на то, что система круиз-контроля включена.

## Установка скорости круиз-контроля

Установите нужную скорость, затем нажмите рычаг управления на левой стороне рулевого колеса вниз и отпустите его. Текущая скорость будет установлена и поддерживаться во время движения, а информация о настройках кру-

## Система круиз-контроля

из-контроля будет отображаться на комбинации приборов.

### Регулировка скорости круиз-контроля

- › Переместите регулятор на левой стороне рулевого колеса вверх или вниз, а затем отпустите его, чтобы с небольшим шагом увеличить или уменьшить скорость круиз-контроля.
- › Переместите регулятор на левой стороне рулевого колеса вверх или вниз и удерживайте его, чтобы плавно увеличить или уменьшить скорость круиз-контроля; отпустите регулятор, когда будет достигнута желаемая скорость.

### Временное ускорение

Если при движении в режиме круиз-контроля необходимо временно ускориться, нажмите педаль акселератора. После ускорения отпустите педаль, и система восстановит заданную скорость движения.

### Выход из режима круиз-контроля

- › Нажмите на педаль тормоза.
- › Нажмите кнопку выхода из режима круиз-контроля на левой стороне рулевого колеса и отпустите ее.

После отмены круиз-контроля система не выключается, на комбинации приборов загорается зеленый индикатор круиз-контроля (Ⓢ).

### Восстановление скорости круиз-контроля

Если поднять рычаг управления на левой стороне рулевого колеса вверх и отпустить его, автомобиль автоматически вернется к скорости, установленной до отключения. На комбинации приборов вновь появится информация о настройках круиз-контроля.

### Выключение системы

Переместите рычаг управления в направлении рулевого колеса в положение [CRUISE], система круиз-контроля будет выключена, ранее установленная скорость будет отменена. Зеленый индикатор круиз-контроля на комбинации приборов погаснет.

## Оснащение автомобиля

Обратите внимание на то, что в настоящем руководстве описывается стандартное оборудование данной серии автомобилей, оборудование, входящее в комплектацию согласно национальным стандартам, а также специальное оборудование, предназначенное для конкретной модели автомобиля. Поэтому некоторые виды и функции оборудования, описанные в настоящем руководстве, могут не входить в комплектацию Вашего автомобиля или использоваться в автомобилях, выпускаемых только для определенных рынков. Информацию о комплектации Вашего автомобиля Вы можете найти в документах, предоставленных при его покупке, или запросить ее у авторизованного дилера.

## Система ограничения скорости

### Описание функции

Функция ограничения скорости предназначена для случаев, когда автомобиль движется на участке с ограничением скорости. Когда установлена максимальная скорость, система ограничивает скорость движения и поддерживает ее ниже установленной скорости, чтобы избежать штрафов за превышение скорости.



### Предупреждение

- Данная функция является лишь вспомогательным средством. В любом случае водитель несет ответственность за безопасность движения и всегда должен быть внимателен при вождении.
- Если функция ограничения скорости не используется, выключите ее во избежание случайного срабатывания.



### Полезная информация

При движении под уклон скорость автомобиля может увеличиться и превысить верхний предел, поэтому при необходимости нажмите на педаль тормоза для снижения скорости.

## Кнопки управления

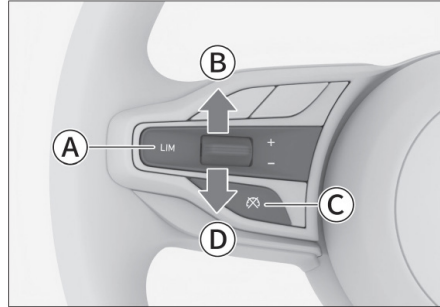

306E1D4A7D9

- А Включение/выключение системы (LIM)
- В Восстановление/увеличение заданной скорости (+)
- С Сброс заданной скорости (X)
- Д Установка/снижение установленной скорости (-)

### Включение системы

В режиме ON выключателя питания нажмите кнопку [LIM] на левой стороне рулевого колеса, при этом на комбинации приборов загорится индикатор функции ограничения скорости , указывая на включение функции.



### Полезная информация

Функция ограничения скорости и система круиз-контроля не могут быть включены одновременно. При включении одной функции другая (если она включена) автоматически выключается.

### Установка скорости движения автомобиля

Когда функция ограничения скорости включена, нажмите рычаг управления на левой стороне рулевого колеса вниз и отпустите его. Текущая скорость будет установлена как максимальная, а установленная максимальная скорость будет отображаться на комбинации приборов, указывая на включение функции ограничения скорости.



## Полезная информация

Минимальная скорость, устанавливаемая для функции ограничения скорости, составляет 30 км/ч.

- › Когда скорость автомобиля составляет менее 30 км/ч, система автоматически устанавливает верхний предел скорости на 30 км/ч.
- › Когда скорость автомобиля превышает 30 км/ч, система использует текущую скорость автомобиля в качестве исходного предела скорости.

## Регулировка заданной скорости

Способы регулировки заданного предела скорости:

- › Переключите кнопку на левой стороне рулевого колеса вверх или вниз, а затем отпустите ее, чтобы с небольшим шагом увеличить или уменьшить верхний предел скорости.
- › Переключите кнопку на левой стороне рулевого колеса вверх или вниз и удерживайте ее, чтобы плавно увеличить или уменьшить верхний предел скорости. Когда будет достигнута требуемая максимальная скорость, просто отпустите кнопку.

## Временное превышение установленной скорости

Если требуется временно превысить заданный предел скорости, сильно нажмите на педаль акселератора. Когда скорость превысит заданный предел, значение предела, отображаемое на комбинации приборов, начнет мигать, и это будет сопровождаться звуковым сигналом в течение некоторого времени. Когда скорость снова опустится ниже заданного предела, предупреждение исчезнет, и функция ограничения скорости восстановится.

## Сброс заданной скорости

Чтобы отменить установленную максимальную скорость, нажмите кнопку сброса заданной скорости .

После отмены заданной скорости система не выключается. На комбинации приборов продолжает гореть индикатор функции ограничения скорости .

## Восстановление заданной скорости

После отмены максимальной скорости функция ограничения скорости не выключается. Поднимите рычаг управления на левой стороне рулевого колеса вверх и отпустите его, чтобы восстановить настройку максимальной скорости.

Если текущая скорость меньше последней установленной скорости, она вернется к последней установленной скорости. В противном случае текущая скорость будет установлена в качестве максимальной скорости.

## Выключение системы

Нажмите кнопку [LIM] на левой стороне рулевого колеса, чтобы выключить систему и отменить установленный ранее заданный предел скорости; при этом индикатор ограничения скорости  на комбинации приборов погаснет.

## Оснащение автомобиля

Обратите внимание на то, что в настоящем руководстве описывается стандартное оборудование данной серии автомобилей, оборудование, входящее в комплектацию согласно национальным стандартам, а также специальное оборудование, предназначенное для конкретной модели автомобиля. Поэтому некоторые виды и функции оборудования, описанные в настоящем руководстве, могут не входить в комплектацию Вашего автомобиля или использоваться в автомобилях, выпускаемых только для определенных рынков. Информацию о комплектации Вашего автомобиля Вы можете найти в документах, предоставленных при его покупке, или запросить ее у авторизованного дилера.

## Общие сведения о системе помощи при движении на спуске

Система помощи при движении на спуске (HDC) осуществляет торможение при движении вниз по склону, обеспечивая безопасное и ровное движение.

### Предупреждение

- › Система помощи при движении на спуске является вспомогательной. Водитель в любом случае несет ответственность за безопасность движения и должен постоянно следить за обстановкой на дороге.
- › Если склон слишком крутой, система HDC, вероятно, не сможет поддерживать равномерный спуск. В таком случае контролируйте движение при помощи педали тормоза.

## Использование

Если выключатель зажигания находится в режиме ON или двигатель запущен, систему HDC можно включить или выключить с помощью переключателя меню [Автомобиль] → [Вождение] → [Помощь при спуске] на дисплее мультимедийной системы.

- › После включения системы HDC на комбинации приборов загорается индикатор системы помощи при движении на спуске .
- › После выключения системы HDC индикатор

системы помощи при движении на спуске  на комбинации приборов погаснет.

- › Когда система HDC работает, на комбинации приборов начинает мигать индикатор системы помощи при движении на спуске .

### Полезная информация

- › Рекомендуется использовать систему HDC при движении на низких передачах.
- › При превышении автомобилем скорости 60 км/ч система HDC автоматически отключится.
- › После включения системы HDC скорость по-прежнему можно регулировать нажатием на педаль акселератора или тормоза.

## Оснащение автомобиля

Обратите внимание на то, что в настоящем руководстве описывается стандартное оборудование данной серии автомобилей, оборудование, входящее в комплектацию согласно национальным стандартам, а также специальное оборудование, предназначенное для конкретной модели автомобиля. Поэтому некоторые виды и функции оборудования, описанные в настоящем руководстве, могут не входить в комплектацию Вашего автомобиля или использоваться в автомобилях, выпускаемых только для определенных рынков. Информацию о комплектации Вашего автомобиля Вы можете найти в документах, предоставленных при его покупке, или запросить ее у авторизованного дилера.

## Меры предосторожности при использовании систем помощи при вождении

### Безопасность движения

Не пренебрегайте правилами безопасного вождения по причине того, что автомобиль оснащен системами помощи при вождении. Необходимо на протяжении всей поездки контролировать скорость и манеру вождения в соответствии с условиями видимости, погодой, состоянием дорожного покрытия, транспортной ситуацией.

### Переоборудование

Переоборудование подвески и использование шин или колес, отличных от указанных, влияет на работу систем помощи при вождении и может привести к их сбою.

### Шумы и вибрация

- Во время работы некоторых вспомогательных систем (например, антиблокировочной тормозной системы) может возникать вибрация и раздаваться звук работы электрооборудования. Это не свидетельствует о неполадках.
- После запуска двигателя от сторонней аккумуляторной батареи из-за разрядки аккумуляторной батареи двигателя может работать нестабильно, и могут загореться индикаторы антиблокировоч-

ной тормозной системы или электронной системы поддержания курсовой устойчивости. Это связано с пониженным напряжением аккумуляторной батареи и не свидетельствует о неисправности этих систем.

## Антиблокировочная тормозная система

При экстренном торможении или торможении на скользкой поверхности антиблокировочная система (ABS) предотвращает блокировку колес, помогая контролировать управление автомобилем.

### ⚠ Внимание

При экстренном торможении не нажимайте на педаль тормоза несколько раз с малым усилием. Это приведет к увеличению тормозного пути.

Система ABS не предназначена для сокращения тормозного пути. В нижеперечисленных ситуациях тормозной путь Вашего автомобиля может быть длиннее по сравнению с автомобилями без системы ABS. Поддерживайте достаточную дистанцию до впереди идущего автомобиля.

- При движении по грязи, песку или снегу.
- При движении с цепями противоскольжения.
- При движении по ухабистой дороге.
- При движении по дороге с выбоинами или неровной дороге.

В следующих случаях система ABS может работать недостаточно эффективно:

- При плохом сцеплении шин (например, при использовании чрезмерно изношенных шин на заснеженной дороге).
- При движении на высокой скорости по мокрой дороге.

## Электронная система распределения тормозных усилий

Электронная система распределения тормозных усилий (EBD) автоматически распределяет тормозное усилие между передними и задними колесами, повышая эффективность торможе-

ния, а также помогая системе ABS обеспечивать стабильность автомобиля при торможении.

### Система помощи при экстренном торможении

Резкое нажатие педали тормоза может активировать систему помощи при экстренном торможении, которая увеличит его эффективность и сократит тормозной путь.

### Противобуксовочная система

При трогании с места или ускорении на скользкой поверхности противобуксовочная система (TCS) помогает поддерживать тягу и предотвращает пробуксовку ведущих колес.

### Система предотвращения опрокидывания

Во время прохождения поворота система предотвращения опрокидывания (RMI) осуществляет контроль движения и оценивает риск опрокидывания автомобиля. При наличии такого риска система замедляет одно или несколько колес, чтобы предотвратить опрокидывание.

### Электронная система стабилизации

Электронная система стабилизации (ESC) снижает риск заносов и в некоторых условиях притормаживает отдельные колеса, повышая устойчивость движения. Когда электронная система стабилизации срабатывает, индикатор электронной системы стабилизации  на комбинации приборов мигает. В это время следует соблюдать особую осторожность.

#### Полезная информация

Как правило, электронная система стабилизации должна быть всегда включена.

Ее выключение допускается в следующих исключительных случаях:

- › При движении с цепями противоскольжения.
- › При движении по рыхлому грунту или глубокому снегу.
- › Когда автомобиль застрял и его необходимо освободить.

В любых других ситуациях электронная система стабилизации должна быть всегда включена.

### Выключение и включение

Электронную систему поддержания курсовой устойчивости можно включить или выключить в меню [Автомобиль] → [Вождение] → [Система стабилизации (ESC)] на дисплее мультимедийной системы.

#### Полезная информация

Электронная система стабилизации автоматически включается в следующих случаях:

- › При каждом запуске двигателя.
- › При скорости автомобиля выше 140 км/ч.

### Система динамической стабилизации

Когда разность коэффициентов сцепления левого и правого колес сравнительно велика (например, при движении по льду, снегу, скользкой дороге), в случае экстренного торможения или ускорения система динамической стабилизации (DST) автоматически регулирует угол вращения рулевого колеса на основании разницы скоростей вращения колес одной оси, чтобы скорректировать направление движения автомобиля.

Вспомогательную систему динамической стабилизации можно включить или выключить в меню [Автомобиль] → [Вождение] → [Система динамической стабилизации (DST)] на дисплее мультимедийной системы.

#### Полезная информация

Система динамической стабилизации может нормально функционировать лишь после включения электронной системы стабилизации.

#### Предупреждение

- › Система динамической стабилизации представляет собой вспомогательный инструмент. Она не может оценивать обстановку на дороге вместо водителя, и тем более не может управлять автомобилем вместо него. Водитель в любом случае несет ответственность за безопасность движения. Он должен всегда сохранять концентрацию и управлять автомобилем с осторожностью.
- › Система динамической стабилизации может автоматически регулировать угол вращения рулевого колеса в ограниченном диапазоне. Водитель должен активно управлять рулевым колесом в соответствии с фактической ситуацией, чтобы обеспечить требуемое направление движения.

ления отслеживает скорость движения и в реальном времени регулирует степень усиления рулевого управления, обеспечивая легкое и стабильное управление рулевым колесом и повышая безопасность движения.

### Система помощи при трогании на подъеме

При трогании на подъеме и после отпущения водителем педали тормоза система помощи при трогании на подъеме (ННС) будет поддерживать тормозное усилие еще около 2 секунд, предотвращая откат автомобиля.

#### Предупреждение

Если крутизна склона превышает 30°, при трогании на подъеме автомобиль может откатиться назад. Поэтому не следует чрезмерно полагаться на систему ННС. Соблюдайте правила безопасности движения.

### Система смягчения вторичного столкновения

Система смягчения вторичного столкновения (SCM) позволяет автоматически затормозить автомобиль после первого столкновения (срабатывание подушки безопасности), чтобы снизить скорость или остановить автомобиль, тем самым снизив вероятность вторичного столкновения и степень травмы.

### Система электроусилителя рулевого управления

Система электроусилителя рулевого управ-

## Оснащение автомобиля

Обратите внимание на то, что в настоящем руководстве описывается стандартное оборудование данной серии автомобилей, оборудование, входящее в комплектацию согласно национальным стандартам, а также специальное оборудование, предназначенное для конкретной модели автомобиля. Поэтому некоторые виды и функции оборудования, описанные в настоящем руководстве, могут не входить в комплектацию Вашего автомобиля или использоваться в автомобилях, выпускаемых только для определенных рынков. Информацию о комплектации Вашего автомобиля Вы можете найти в документах, предоставленных при его покупке, или запросить ее у авторизованного дилера.

## Полезная информация

Системы снижения токсичности отработавших газов имеют свои отличительные особенности в зависимости от модели двигателя. Ориентируйтесь на фактическую комплектацию Вашего автомобиля.

Запрещается переоборудовать двигатель и какие-либо компоненты системы снижения токсичности отработавших газов.

## Датчик кислорода

Датчик кислорода измеряет концентрацию кислорода в отработавших газах и направляет данную информацию в электронный блок управления, помогая двигателю регулировать соотношение воздуха и топлива. Таким образом достигается максимальная эффективность сгорания топлива, снижается содержание угарного газа, углеводородов и оксидов азота в выхлопных газах.

## Каталитический нейтрализатор

Каталитический нейтрализатор является важнейшим устройством внешней очистки, установленным в выхлопной системе. Внутри него находится катализатор из благородного металла, который посредством реакций окисления и восстановления преобразует вредные угарный газ, углеводороды и окиси азота в безвредные углекислый газ, водяной пар и азот.

Если каталитический нейтрализатор использу-

ется надлежащим образом, то он не нуждается в обслуживании, поэтому снимать его не требуется. Если требуется его замена, обратитесь в сервисный центр.

### Внимание

Во избежание повреждения каталитического нейтрализатора соблюдайте следующие меры предосторожности:

- › Не используйте этилированный бензин и бензин с чрезмерной концентрацией марганца и серы.
- › Не водите автомобиль при крайне низком уровне топлива. Это может затруднить работу двигателя (он будет работать нестабильно или не на полной мощности), что приведет к повреждению каталитического нейтрализатора.
- › Запрещается продолжительная работа двигателя на высоких оборотах (5 минут и более).
- › Не продолжайте движение при признаках неисправности двигателя (например, при неровной работе или снижении мощности двигателя).
- › Не запускайте двигатель без свечей зажигания.
- › Не запускайте двигатель, толкая или буксируя автомобиль.
- › Не заливайте избыточное количество моторного масла.
- › Избегайте ударов по каталитическому нейтрализатору.

## Турбокомпрессор

Турбокомпрессор снижает расход топлива, повышает мощность и крутящий момент двигателя, снижает количество вредных веществ, таких как сажа и оксиды азота, в выхлопных газах.

## Система улавливания паров топлива

При нормальной работе систем автомобиля система улавливания паров топлива направляет пары топлива в двигатель для сгорания, предотвращая их попадание в атмосферу.

### Система рециркуляции картерных газов

Система рециркуляции картерных газов направляет смесь газов из картера (несгоревшие пары топлива, водяной пар, отработавшие газы) по патрубку к впускному коллектору, возвращая их для сгорания в цилиндрах двигателя. Таким образом снижается количество выхлопных газов и повышается экономичность двигателя.

### Система диагностики автомобиля

Индикатор неисправности двигателя является частью системы диагностики автомобиля.

Электронный блок управления двигателем, оборудованный бортовой системой диагностики, сохраняет информацию обо всех неисправностях (в первую очередь, об ошибках, связанных с выбросом отработавших газов). Отсоединение провода от аккумуляторной батареи приведет к удалению этих данных, в результате чего быстрая диагностика будет невозможна. Поэтому во время поиска причины, по которой сработал индикатор неисправности двигателя, не отсоединяйте провод от аккумуляторной батареи.

Во время диагностики системы улавливания паров топлива запорный клапан адсорбера в задней части автомобиля может издавать стук. Это нормальное явление.

## Оснащение автомобиля

Обратите внимание на то, что в настоящем руководстве описывается стандартное оборудование данной серии автомобилей, оборудование, входящее в комплектацию согласно национальным стандартам, а также специальное оборудование, предназначенное для конкретной модели автомобиля. Поэтому некоторые виды и функции оборудования, описанные в настоящем руководстве, могут не входить в комплектацию Вашего автомобиля или использоваться в автомобилях, выпускаемых только для определенных рынков. Информацию о комплектации Вашего автомобиля Вы можете найти в документах, предоставленных при его покупке, или запросить ее у авторизованного дилера.

## Проекционный дисплей

### Описание

Проекционный дисплей (HUD) обеспечивает проецирование соответствующей информации на область, находящуюся в пределах поля зрения водителя. При использовании HUD водитель может, не опуская головы, получать информацию при управлении автомобилем, что позволяет не отвлекаться от дороги. В таком режиме отсутствует необходимость смены угла обзора, при переводе взгляда с дороги на приборы, что защищает глаза водителя от утомления.

### **i** Полезная информация

- › В определенных погодных условиях (например, дождь, снегопад, яркий солнечный свет и т. д.) проекционный дисплей может отображать информацию нечетко или с помехами.
- › Некоторые солнцезащитные очки могут искажать считываемую информацию.

### Использование

После запуска проекционный дисплей (HUD) можно включить или выключить в меню [Автомобиль] → [Салон] → [Проекционный дисплей (HUD)] на дисплее мультимедийной системы.

После включения проекционного дисплея доступны следующие настройки:

- › [Яркость], [Высота], [Поворот]: можно настроить яркость, высоту и угол поворота проекционного дисплея.
- › [Настройка проекционного дисплея на руле]: яркость, высоту и угол поворота проекционного дисплея можно регулировать с помощью кнопок на рулевом колесе.
- › [Содержимое дисплея]: позволяет настроить содержимое проекционного дисплея HUD.
- › [Стиль отображения]: Если установить значение [Контрастный], можно усилить проекционный эффект при движении автомобиля в снежную погоду и в других условиях.

### **i** Полезная информация

В зависимости от комплектации автомобиля информация, отображаемая в интерфейсе, может отличаться. Руководствуйтесь фактической комплектацией Вашего автомобиля.



## Оснащение автомобиля

Обратите внимание на то, что в настоящем руководстве описывается стандартное оборудование данной серии автомобилей, оборудование, входящее в комплектацию согласно национальным стандартам, а также специальное оборудование, предназначенное для конкретной модели автомобиля. Поэтому некоторые виды и функции оборудования, описанные в настоящем руководстве, могут не входить в комплектацию Вашего автомобиля или использоваться в автомобилях, выпускаемых только для определенных рынков. Информацию о комплектации Вашего автомобиля Вы можете найти в документах, предоставленных при его покупке, или запросить ее у авторизованного дилера.

## Общие сведения о комбинации приборов

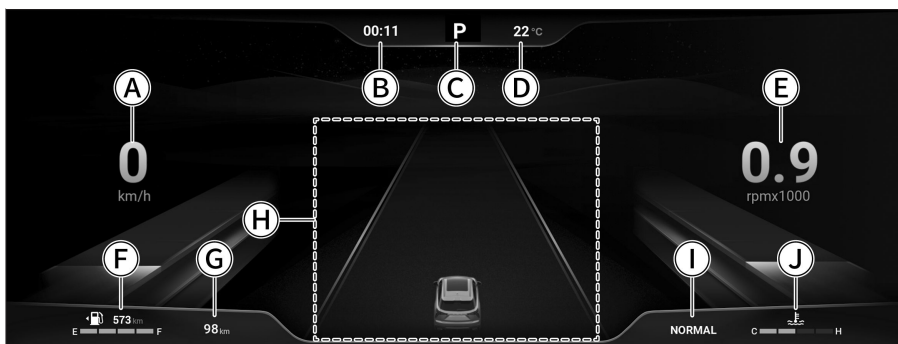

1C9641631FDE

- А Спидометр
- В Цифровые часы
- С Индикация текущей передачи и смены передач
- Д Наружная температура
- Е Пользовательская информация
- Ф Указатель уровня топлива и дальности хода
- Г Счетчик общего пробега
- Н Информационный дисплей интеллектуальной системы помощи водителю
- И Режимы вождения
- J Указатель температуры охлаждающей жидкости

### Спидометр

Показывает текущую скорость движения.

### Индикация текущей передачи и смены передач

Отображает текущую передачу. Когда система определяет необходимость повышения или понижения передачи, на экране появляется символ повышения ▲ или понижения ▼ передачи. Это служит подсказкой водителю о том, что необходимо переключиться на повышенную или пониженную передачу.

### Пользовательская информация

Содержимое дисплея пользовательской информации (данные о вождении, мультимедиа, скорость вращения двигателя и т. д.) можно настроить по своему усмотрению.

Для изменения отображаемой на дисплее информации используйте кнопки на рулевом колесе.

### Указатель уровня топлива и дальности хода

Отображает приблизительное количество топлива, оставшегося в топливном баке, и соответствующую дальность хода.

#### Полезная информация

- › Длительное движение автомобиля по склону или в повороте вызывают перемещения топлива внутри бака, поэтому показания могут быть нестабильными.
- › Дальность хода автомобиля зависит от манеры вождения и дорожных условий.
- › Если на комбинации приборов загорается индикатор низкого уровня топлива , необходимо немедленно заправить автомобиль, даже если дисплей показывает, что можно проехать еще некоторое расстояние.

### Счетчик общего пробега

Отображает общий пробег автомобиля.

### Информационный дисплей интеллектуальной системы помощи водителю

Здесь отображается информация интеллектуальной системы помощи водителю.

### Режимы вождения

Отображает текущий режим управления автомобилем.

### Указатель температуры охлаждающей жидкости

Показывает приблизительную температуру охлаждающей жидкости двигателя.

#### Внимание

Если указатель температуры приближается к красной зоне, следует немедленно снизить скорость, съехать на обочину и остановиться для проверки. Можно запускать двигатель снова только после того, как температура охлаждающей жидкости нормализуется.

## Управление комбинацией приборов (тип 1)

### Кнопки управления

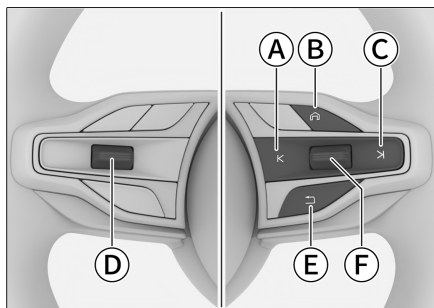

- А Кнопка «Влево»
- В Кнопка возврата в главное меню
- С Кнопка «Вправо»
- Д Левый регулятор
- Е Кнопка «Назад»
- Ф Правый регулятор

### Скрытие предупреждений



Нажатие и удерживайте кнопки «Назад» , чтобы скрыть отображаемые в настоящий момент важные предупреждения.

Нажатие и удерживайте кнопки «Назад» , чтобы скрыть все текущие важные предупреждения.



#### Полезная информация

Если на комбинации приборов появляется предупреждение, его следует сначала скрыть. В противном случае использование других функций комбинации приборов будет невозможно.

### Просмотр информации мультимедийной системы

Нажимайте кнопки «Влево»  или «Вправо» , пока информационный дисплей не переключится на окно мультимедийной системы. В этом окне можно просматривать информацию о воспроизводимой в данный момент музыке или прослушиваемой радиостанции.



### Просмотр информации о вызовах через Bluetooth

Нажимайте кнопки «Влево»  или «Вправо» ,

пока информационный дисплей не переключится на окно вызовов через Bluetooth. После установки соединения с мобильным телефоном через Bluetooth и синхронизации журнала вызовов в окне вызовов через Bluetooth можно выполнить следующие действия:



- › Для просмотра журнала вызовов через Bluetooth по пунктам сдвиньте правый регулятор вверх или вниз.
- › Нажмите на правый регулятор, чтобы позвонить выбранному в данный момент контакту.

### Переключение режимов

Нажимайте кнопки «Влево»  или «Вправо» , пока информационный дисплей не переключится на окно переключения режимов.

Сдвигайте правый регулятор по пунктам вверх и вниз для переключения выбранного в данный момент режима. При нажатии на правый регулятор режим активируется.

### Просмотр информации о поездке

Нажимайте кнопку «Влево»  или «Вправо» , пока информационный дисплей не переключится на окно информации о поездке.

Нажмите кнопку возврата в главное меню  для возврата напрямую в окно информации о поездке. В окне информации о поездке можно выполнить следующие действия:

- › Нажмите кнопку возврата в главное меню для прямого возврата к главному окну информации о поездке.
- › Сдвиньте правый регулятор вверх или вниз, чтобы постранично просмотреть информацию о поездке.

Система включает такие данные, как пробег, время движения, средняя скорость, средний расход топлива и давление в шинах.

- › Для перехода в дополнительное меню нажмите и удерживайте правый регулятор в течение нескольких секунд. В дополнительном меню можно просмотреть информацию сигнализации, сбросить информацию о поездке и т. д.

Для возврата к главному окну нажмите кнопку «Назад» .

## Перезагрузка системы

Мультимедийную систему и комбинацию приборов можно перезапустить, если одновременно нажать левый и правый регуляторы на рулевом колесе вниз и удерживать примерно в течение 10 секунд.

### ⚠ Внимание

Для обеспечения безопасности в процессе перезагрузки необходимо остановить автомобиль в безопасном месте, перевести рычаг переключения передач в положение Р и включить стояночный тормоз, чтобы выполнить перезагрузку на неподвижном автомобиле.

## Управление комбинацией приборов (тип 2)

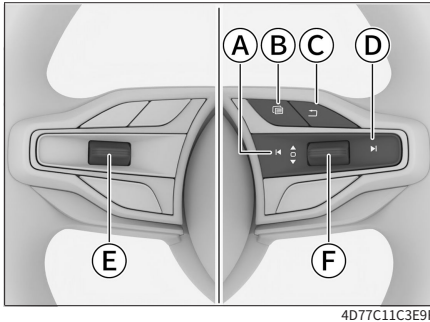

### Кнопки управления



- Ⓐ Кнопка «Влево»
- Ⓑ Кнопка переключения комбинации приборов / мультимедийной системы
- Ⓒ Кнопка «Назад»
- Ⓓ Кнопка «Вправо»
- Ⓔ Левый регулятор
- Ⓕ Правый регулятор

### Переключение управления комбинацией приборов / мультимедийной системой

Нажатие кнопки  комбинации приборов / мультимедийной системы на правой стороне рулевого колеса включит управление комбинацией приборов или мультимедийной системой. Если на комбинации приборов горит зеленый

индикатор , это означает, что кнопки на правой стороне рулевого колеса управляют комбинацией приборов. Если на комбинации приборов горит серый индикатор , это означает, что кнопки на правой стороне рулевого колеса управляют мультимедийной системой.

### ⓘ Полезная информация

Чтобы управлять комбинацией приборов, убедитесь, что кнопки на правой стороне рулевого колеса переключены на соответствующий режим.

### Скрытие предупреждений



Нажатие и удерживание кнопки «Назад» , чтобы скрыть отображаемые в настоящий момент важные предупреждения.

Нажатие и удерживание кнопки «Назад» , чтобы скрыть все текущие важные предупреждения.



### ⓘ Полезная информация

Если на комбинации приборов появляется предупреждение, его следует сначала скрыть. В противном случае использование других функций комбинации приборов будет невозможно.

### Просмотр информации мультимедийной системы

Нажимайте кнопки «Влево»  или «Вправо» , пока информационный дисплей не переключится на окно мультимедийной системы. В этом окне можно просматривать информацию о воспроизводимой в данный момент музыке или прослушиваемой радиостанции.

### Просмотр информации о вызовах через Bluetooth

Нажимайте кнопки «Влево»  или «Вправо» , пока информационный дисплей не переключится на окно вызовов через Bluetooth. После установки соединения с мобильным телефоном через Bluetooth и синхронизации журнала вызовов в окне вызовов через Bluetooth можно выполнить следующие действия:

- › Для просмотра журнала вызовов через Bluetooth по пунктам сдвиньте правый регулятор вверх или вниз.
- › Нажмите на правый регулятор, чтобы позвонить выбранному в данный момент контакту.

### Переключение режимов

Нажимайте кнопки «Влево» **⏪** или «Вправо» **⏩**, пока информационный дисплей не переключится на окно переключения режимов.

Сдвигайте правый регулятор по пунктам вверх и вниз для переключения выбранного в данный момент режима. При нажатии на правый регулятор режим вступает в силу.

### Просмотр информации о поездке

Нажимайте кнопку «Влево» **⏪** или «Вправо» **⏩**, пока информационный дисплей не переключится на окно информации о поездке.

- › Сдвиньте правый регулятор вверх или вниз, чтобы постранично просмотреть информацию о поездке.  
Система включает такие данные, как пробег, время движения, средняя скорость, средний расход топлива и давление в шинах.
- › Для перехода в дополнительное меню нажмите и удерживайте правый регулятор в течение нескольких секунд. В дополнительном меню можно просмотреть информацию о сигнализации, сбросить информацию о поездке и т. д.

Для возврата к главному окну нажмите кнопку «Назад» **⏪**.

### Перезагрузка системы

Мультимедийную систему и комбинацию приборов можно перезапустить, если одновременно нажать левый и правый регуляторы на рулевом колесе вниз и удерживать примерно в течение 10 секунд.

#### **⚠** Внимание

Для обеспечения безопасности в процессе перезагрузки необходимо остановить автомобиль в безопасном месте, перевести рычаг переключения передач в положение Р и включить стояночный тормоз, чтобы выполнить перезагрузку на неподвижном автомобиле.

## Оснащение автомобиля

Обратите внимание на то, что в настоящем руководстве описывается стандартное оборудование данной серии автомобилей, оборудование, входящее в комплектацию согласно национальным стандартам, а также специальное оборудование, предназначенное для конкретной модели автомобиля. Поэтому некоторые виды и функции оборудования, описанные в настоящем руководстве, могут не входить в комплектацию Вашего автомобиля или использоваться в автомобилях, выпускаемых только для определенных рынков. Информацию о комплектации Вашего автомобиля Вы можете найти в документах, предоставленных при его покупке, или запросить ее у авторизованного дилера.

## Индикаторы комбинации приборов

- › При переключении выключателя зажигания в режим ON часть индикаторов или предупреждающих ламп может загореться на некоторое время, что свидетельствует о выполнении самодиагностики систем и не является неисправностью.
- › В зависимости от комплектации автомобиля на комбинации приборов могут загораться не все индикаторы или предупреждения.



### Индикатор наличия важного уведомления

Горящий индикатор указывает, что в настоящий момент имеется важное предупреждающее уведомление, и что по крайней мере одно важное предупреждение было скрыто вручную.

### Предупреждение

Не игнорируйте предупреждающие уведомления и подсказки. В противном случае это может привести к серьезным повреждениям автомобиля или спровоцировать несчастный случай.



### Полезная информация

Все поступившие уведомления можно просмотреть в окне уведомлений на комбинации приборов.

### Индикатор левого поворота

При включении левого указателя поворота загорается индикатор левого поворота.

При включении аварийной сигнализации одновременно мигают все указатели поворотов и их индикаторы.

### Полезная информация

Если индикатор указателя поворота мигает быстрее обычного, это свидетельствует о неисправности указателя поворота и необходимости заменить его лампу. Необходимо сделать это как можно скорее, иначе другие водители не увидят подаваемый Вами сигнал.



### Индикатор правого поворота

При включении правого указателя поворота загорается индикатор правого поворота.

При включении аварийной сигнализации одновременно мигают все указатели поворотов и их индикаторы.

### Полезная информация

Если индикатор указателя поворота мигает быстрее обычного, это свидетельствует о неисправности указателя поворота и необходимости заменить его лампу.

Необходимо сделать это как можно скорее, иначе другие водители не увидят подаваемый Вами сигнал.



### Индикатор комбинированного переключателя освещения

Загорается, указывая на включение наружного освещения.

## Индикаторы комбинации приборов

2

Управление автомобилем



### Индикатор габаритных огней

Если индикатор горит, это свидетельствует о включенных габаритных огнях и фонарях освещения номерного знака.



### Индикатор дальнего света

Горящий синий индикатор означает, что фары дальнего света включены.



### Индикатор системы автоматического управления дальним светом

Горящий зеленым цветом индикатор указывает на включение системы автоматического управления дальним светом.

Горящий желтым цветом индикатор указывает на неисправность системы автоматического управления дальним светом. В этом случае выключите систему и обратитесь в сервисный центр.



### Индикатор задних противотуманных фонарей

Горящий индикатор означает, что включены задние противотуманные фонари.



### Индикатор непристегнутого ремня безопасности

Горящий индикатор свидетельствует о непристегнутом ремне безопасности водителя или переднего пассажира.



### Индикатор незакрытой двери

Горящий индикатор указывает на то, что двери автомобиля, дверь багажного отделения или крышка капота открыты или закрыты не полностью.



### Индикатор неисправности подушек безопасности

Горящий индикатор указывает на неисправность системы подушек безопасности. В этом случае обратитесь в сервисный центр.



### Индикатор системы контроля давления в шинах

Горящий индикатор, сопровождаемый звуковым сигналом, свидетельствует о том, что давление в шине слишком низкое или температура слишком высокая. В этом случае остановите автомобиль и обратитесь в сервисный центр для проверки.

Если индикатор мигает в течение некоторого времени и затем загорается в сопровождении звукового сигнала, это свидетельствует о неисправности системы контроля давления в шинах.



### Индикатор стояночного тормоза

Горящий индикатор означает, что стояночный тормоз включен.

Мигание индикатора свидетельствует о перегреве тормозных дисков или избыточном уклоне дорожного полотна и риске отката автомобиля.

В этом случае нажмите педаль тормоза и как можно скорее припаркуйте автомобиль на ровной площадке.



### Индикатор неисправности стояночного тормоза

Горящий желтым цветом индикатор указывает на неисправность электромеханического стояночного тормоза.



### Индикатор функции автоматического удержания автомобиля на месте

Горящий желтым цветом индикатор означает, что система автоматического удержания автомобиля на месте находится в режиме готовности.

Горящий зеленым цветом индикатор означает, что система автоматического удержания автомобиля на месте работает.



## Индикатор неисправности антиблокировочной тормозной системы

Горящий индикатор указывает на наличие неисправности в антиблокировочной тормозной системе. В этом случае обратитесь в сервисный центр.

Если индикатор горит, это свидетельствует о том, что тормозная система работает, но без антиблокировочной функции.



## Индикатор неисправности тормозной системы

Горящий индикатор указывает на низкий уровень тормозной жидкости или на неисправность системы распределения тормозных усилий.

Незамедлительно остановите автомобиль в безопасном месте и свяжитесь с сервисным центром. В противном случае может произойти серьезная авария.



## Индикатор электронной системы стабилизации

Мигающий индикатор означает, что электронная система стабилизации включена и работает.

Горящий индикатор указывает на неисправность электронной системы стабилизации.



## Индикатор отключения электронной системы стабилизации

Горящий индикатор указывает на отключение электронной системы стабилизации.



## Индикатор системы помощи при движении на спуске

Горящий индикатор означает, что система помощи при движении на спуске включена и находится в состоянии готовности.



## Индикатор неисправности системы электроусилителя рулевого управления

Горящий желтым цветом индикатор означает, что эффективность усиления рулевого управления снижена и для управления рулевым колесом потребуются больше усилий. Если индикатор продолжает гореть после остановки и повторного запуска двигателя автомобиля или поездки на небольшое расстояние, следует незамедлительно обратиться в сервисный центр для проверки и ремонта.

Горящий красным цветом индикатор свидетельствует о неисправности системы электроусилителя рулевого управления и отсутствии усиления рулевого механизма. В этом случае припаркуйте автомобиль в безопасном месте и заглушите двигатель. Подождите несколько минут, прежде чем снова запускать двигатель. Если индикатор продолжает гореть, в кратчайшие сроки обратитесь в сервисный центр для проведения ремонта.

### Предупреждение

Если индикатор горит красным цветом, это указывает на отказ системы электроусилителя рулевого управления. В этом случае для вращения рулевого колеса потребуются большее усилие. Незамедлительно обратитесь в сервисный центр для проверки автомобиля.



## Индикатор температуры охлаждающей жидкости двигателя

Горящий индикатор означает, что температура охлаждающей жидкости в системе охлаждения двигателя слишком высока. Немедленно остановите автомобиль для проведения



## Индикаторы комбинации приборов

2

Управление автомобилем



### Индикатор низкого уровня топлива

Горящий индикатор указывает на низкий уровень топлива.

Если движение по склону или поворот вызовут перемещение топлива внутри бака, этот индикатор также может загореться.



### Полезная информация

Движение при минимальном количестве топлива запрещается. В противном случае из-за выработки топлива могут выйти из строя система снижения токсичности отработавших газов и двигатель.



### Индикатор неисправности двигателя

Если индикатор загорается после запуска, это свидетельствует о неисправности двигателя, влияющей на качество выхлопных газов. В этом случае обратитесь в сервисный центр.



### Полезная информация

Если пробка топливозаправочной горловины не установлена на место, индикатор также может загореться.



### Индикатор необходимости обслуживания двигателя

Горящий индикатор указывает на неисправность двигателя, не связанную с выхлопными газами. В этом случае обратитесь в сервисный центр.



### Индикатор низкого давления моторного масла

Горящий индикатор указывает на низкий уровень моторного масла. В этом случае как можно скорее остановите автомобиль в безопас-

ном месте и выключите двигатель. В противном случае возможно серьезное повреждение деталей двигателя. Через несколько минут после остановки двигателя проверьте уровень моторного масла и при необходимости долейте его. Если масла достаточно, а индикатор по-прежнему горит, обратитесь в сервисный центр.



### Индикатор системы зарядки аккумулятора

Если после запуска данный индикатор загорается, это указывает на неисправность в системе зарядки 12-вольтовой аккумуляторной батареи. В этом случае необходимо как можно скорее обратиться в сервисный центр для проверки и ремонта.



### Индикатор перегрева коробки передач

Горящий индикатор указывает на повышенную температуру масла в коробке передач (к появлению этого светового сигнала могут привести частые старты на склоне, старт при полностью выжатой педали акселератора и другие ситуации). Необходимо как можно скорее остановить автомобиль в безопасном месте, запустить двигатель в режиме холостого хода, включить стояночный тормоз и дать коробке передач остыть.

Если после выполнения этих операций индикатор продолжает гореть, обратитесь в сервисный центр.



### Индикатор круиз-контроля

Если данный световой индикатор горит, это указывает на то, что система круиз-контроля включена.



### Индикатор системы адаптивного круиз-контроля

Горящий серым цветом индикатор указывает на то, что система адаптивного круиз-контроля нахо-

дится в состоянии готовности.

Горящий зеленым цветом индикатор указывает на то, что система адаптивного круиз-контроля работает.

### Полезная информация

Цифры на индикаторе изменяются в зависимости от установленной скорости круиз-контроля.



### Индикатор системы интеллектуального круиз-контроля

Горящий серым цветом индикатор указывает на то, что система интеллектуального круиз-контроля находится в состоянии готовности.

Горящий зеленым цветом индикатор указывает на то, что система интеллектуального круиз-контроля работает.



### Индикатор ограничителя скорости

Горящий индикатор указывает на активацию функции ограничения скорости.



### Индикатор неисправности системы контроля слепых зон и помощи при перестроении

Горящий желтым цветом индикатор свидетельствует о блокировке датчика системы контроля слепых зон и помощи при перестроении. В этом случае необходимо проверить внутреннюю и наружную поверхности заднего бампера на наличие предметов, закрывающих эти зоны, и своевременно удалить эти предметы.

Горящий красным цветом индикатор свидетельствует о неисправности системы контроля слепых зон и помощи при перестроении. В этом случае необходимо как можно скорее обратиться в сервисный центр для проверки и ремонта.



### Индикатор системы помощи при смене полосы движения

Горящий индикатор свидетельствует о включенной функции помощи при смене полосы движения.



### Индикатор системы предупреждения при выезде задним ходом

Горящий индикатор свидетельствует о том, что функция предупреждения при выезде задним ходом включена.



### Индикатор системы предупреждения о выезде из полосы движения

Горящий зеленым цветом индикатор указывает на то, что функция предупреждения о выезде из полосы движения включена.

Горящий красным цветом индикатор указывает на то, что функция предупреждения о выезде из полосы движения неисправна. В этом случае не используйте данную функцию и как можно скорее обратитесь в сервисный центр для проверки и ремонта.



### Индикатор системы помощи при движении по полосе

Горящий зеленым цветом индикатор указывает на то, что функция помощи при движении по полосе включена.

Горящий красным цветом индикатор свидетельствует о неисправности системы помощи при движении по полосе. В этом случае не используйте данную функцию и как можно скорее обратитесь в сервисный центр для проверки и ремонта.



### Индикатор неисправности системы предупреждения об угрозе фронтального столкновения

Горящий индикатор указывает на неисправность системы предупреждения об угрозе фронтального столкновения. В этом случае необходимо как можно скорее обратиться

## Индикаторы комбинации приборов

ся в сервисный центр для проверки и ремонта.



### Индикатор выключения системы предупреждения об угрозе фронтального столкновения

Горящий индикатор указывает на отключение функции автоматического экстренного торможения.



### Индикатор переключения кнопок управления

Горящий серым цветом индикатор указывает на то, что кнопки на правой стороне рулевого колеса управляют дисплеем мультимедийной системы.

Горящий зеленым цветом индикатор означает, что кнопки на правой стороне рулевого колеса управляют комбинацией приборов.

2

Управление автомобилем

## Оснащение автомобиля

Обратите внимание на то, что в настоящем руководстве описывается стандартное оборудование данной серии автомобилей, оборудование, входящее в комплектацию согласно национальным стандартам, а также специальное оборудование, предназначенное для конкретной модели автомобиля. Поэтому некоторые виды и функции оборудования, описанные в настоящем руководстве, могут не входить в комплектацию Вашего автомобиля или использоваться в автомобилях, выпускаемых только для определенных рынков. Информацию о комплектации Вашего автомобиля Вы можете найти в документах, предоставленных при его покупке, или запросить ее у авторизованного дилера.

## Описание системы

Система управления питанием способна отслеживать энергопотребление различного электрооборудования автомобиля и оптимально распределять его, чтобы улучшить пусковые характеристики автомобиля и продлить срок службы аккумуляторной батареи.

Система управления питанием включает, главным образом, следующие функции:

### › **Контроль состояния аккумуляторной батареи**

Постоянный контроль напряжения, тока и температуры аккумуляторной батареи с помощью датчиков. На основании этого рассчитывается текущий оставшийся заряд и состояние батареи.

### › **Управление питанием в спящем режиме**

Постоянный контроль энергопотребления различного электрооборудования во время стоянки автомобиля. Согласно информации мониторинга аккумуляторной батареи последовательно отключается неиспользуемое электрооборудование, чтобы избежать существенной разрядки аккумулятора и обеспечить пусковые характеристики автомобиля.

### › **Управление питанием неподвижного автомобиля**

Постоянный контроль энергопотребления различного электрооборудования незав-

денного автомобиля. Согласно информации системы мониторинга аккумуляторной батареи последовательно отключается неиспользуемое электрооборудование, чтобы избежать существенной разрядки аккумулятора и обеспечить пусковые характеристики автомобиля.

### › **Управление питанием во время движения**

Постоянный контроль энергопотребления различного электрооборудования во время движения. Электроэнергия, вырабатываемая генератором, по мере необходимости распределяется между различным электрооборудованием. Когда электроэнергия, вырабатываемая генератором, превышает потребности электрооборудования, посредством управления питанием в динамическом режиме питание будет регулироваться и подаваться на аккумуляторную батарею для ее зарядки.

### **i** **Полезная информация**

Система управления питанием не может выходить за рамки физических законов. Необходимо учитывать, что мощность и срок службы аккумуляторной батареи ограничены.

## Информация, обязательная к ознакомлению

Система управления питанием уделяет приоритетное внимание обеспечению пусковых характеристик автомобиля.

Во время поездок на короткие расстояния, поездок по городу, поездок в условиях низких температур потребление электроэнергии увеличивается, а генераторы вырабатывают сравнительно небольшое количество электроэнергии.

Если автомобиль не заведен, использование электрооборудования в это время непосредственно разряжает батарею, поскольку генератор не в состоянии обеспечить электрическую энергию для пополнения заряда батареи.

В таком случае можно обнаружить, что система управления питанием работает, чтобы контролировать распределение мощности.

### **При длительной стоянке автомобиля**

Если автомобиль не используется в течение нескольких дней или недель, система управления питанием постепенно отключает электрооборудование или снижает потребляемую им мощность, что способствует снижению энергопотребления автомобиля и сохранению пусковых характеристик.

После длительной стоянки автомобиля некоторые удобные функции (например, дистанционная разблокировка, функция управления через приложение мобильного телефона и т. д.) могут быть недоступны. После запуска такие функции будут восстановлены.

### **При выключенном двигателе**

Прослушивание радио или использование прочих функций мультимедийной системы при выключенном двигателе приводит к разряду аккумуляторной батареи.

Если аккумуляторная батарея настолько разряжена, что это повлияет на запуск, на дисплее мультимедийной системы или на комбинации приборов появится соответствующее сообщение. В таком случае для продолжения использования функций необходимо включить двигатель.

## Оснащение автомобиля

Обратите внимание на то, что в настоящем руководстве описывается стандартное оборудование данной серии автомобилей, оборудование, входящее в комплектацию согласно национальным стандартам, а также специальное оборудование, предназначенное для конкретной модели автомобиля. Поэтому некоторые виды и функции оборудования, описанные в настоящем руководстве, могут не входить в комплектацию Вашего автомобиля или использоваться в автомобилях, выпускаемых только для определенных рынков. Информацию о комплектации Вашего автомобиля Вы можете найти в документах, предоставленных при его покупке, или запросить ее у авторизованного дилера.

## Советы по буксировке прицепа

Убедитесь в том, что у Вас есть соответствующая водительская квалификация, прежде чем принимать решение о движении с прицепом.

Если необходимо использовать прицеп, сначала изучите соответствующие правила и выберите требуемый тип прицепа.

Поскольку правила движения с прицепом и стандарты используемых устройств отличаются в разных странах, перед использованием прицепа обратитесь за консультацией в местный сервисный центр.



### Внимание

- › При буксировке прицепа соблюдайте соответствующие местные законы и нормативные акты. Самовольно вносить изменения категорически запрещено.
- › Не используйте прицеп в период обкатки автомобиля.
- › Когда прицеп не используется, снимайте тягово-сцепное устройство.
- › При движении с прицепом зеркала заднего вида должны соответствовать требованиям, установленным правилами движения с прицепом. Если зеркала Вашего автомобиля не отвечают этим требованиям, установите соответствующие.

## Советы по вождению

Движение с прицепом влияет на управляемость, тормозные характеристики, расход топлива автомобиля и т. д. В целях безопасности водителя и пассажиров при движении с прицепом соблюдайте следующие рекомендации:

### Начало движения

Перед началом движения убедитесь, что давление в шинах автомобиля и прицепа, осветительные приборы и тягово-сцепное устройство в норме.

Соблюдайте осторожность при погрузке грузов в прицеп. Убедитесь, что грузы надежно зафиксированы в прицепе, а прицеп сохраняет горизонтальное положение. В противном случае движение запрещено.

Начало движения должно быть плавным. Избегайте резкого ускорения и экстренного торможения, особенно при движении на скользких дорогах. Это может привести к потере контроля над автомобилем в результате скольжения.

Боковой ветер и движение по ухабистой дороге могут привести к раскачиванию автомобиля, что также серьезно ухудшает его управляемость. Если Вы ощущаете, что автомобиль слегка раскачивается, при любых обстоятельствах крепко удерживайте рулевое колесо и медленно снижайте скорость. Не пытайтесь преодолеть раскачивание с помощью ускорения.

По возможности избегайте движения на незагруженном автомобиле с нагруженным прицепом. Если это невозможно, двигайтесь с малой скоростью, так как нагрузка распределена неравномерно.

### Торможение

Движение с прицепом увеличивает тормозной путь. Поэтому необходимо поддерживать большую, чем обычно, дистанцию до движущегося впереди автомобиля.



### Предупреждение

- › Если Ваш прицеп оборудован тормозной системой, при ее установке и использовании соблюдайте требования законодательства.

## Движение с прицепом

- › Категорически запрещается подключать гидравлическую тормозную систему прицепа напрямую к тормозной системе автомобиля.

### Обгон

При движении с прицепом помните, что длина Вашего автомобиля увеличена на длину прицепа, поэтому для обгона и возвращения на исходную полосу движения требуется больший путь.

### Движение задним ходом

Движение задним ходом на автомобиле с прицепом отличается от обычного заднего хода повышенной сложностью, требует особой осторожности и большей практики.

При движении задним ходом удерживайте рулевое колесо одной рукой за нижнюю часть. Перемещайте руку влево, чтобы прицеп поворачивался влево, или вправо, чтобы прицеп поворачивался вправо. Движение задним ходом с прицепом обязательно должно осуществляться на низкой скорости. Можно прибегнуть к чьей-либо помощи для руководства движением автомобиля снаружи.

### Повороты

Повороты с прицепом должны выполняться плавно. По возможности избегайте тряски при повороте и резких маневров. Заранее включайте указатели поворота. Радиус поворота автомобиля с прицепом должен быть больше, чем у обычного автомобиля. Это помогает избежать столкновения прицепа с обочиной, дорожными знаками, деревьями и иными объектами.

### При движении на спуске

Перед движением с прицепом по крутому или затяжному спуску следует заранее снизить скорость. Выбирайте скорость движения в соответствии с нагрузкой прицепа и крутизной склона, чтобы не допустить перегрева двигателя и коробки передач.

По возможности избегайте остановок на склоне. В случае остановки необходимо зафиксировать колеса автомобиля и прицепа с помощью упоров и включить стояночный тормоз.

### ⚠ Предупреждение

При движении с прицепом на спуске необходимо обращать особое внимание на индикатор температуры охлаждающей жидкости, чтобы не допустить перегрева двигателя.

Если двигатель перегрелся, в целях безопасности немедленно остановите автомобиль и дайте ему поработать на холостом ходу до тех пор, пока он не остынет.

### Место установки тягово-сцепного устройства

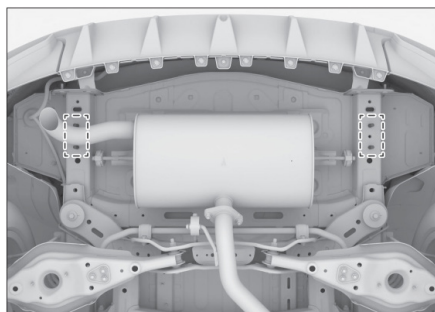

105129A1BC65

Точка установки тягово-сцепного устройства находится на конце левой и правой продольных балок на задней панели пола автомобиля.

### i Полезная информация

Тягово-сцепное устройство приобретается самостоятельно. При установке необходимо соблюдать требования инструкции по эксплуатации производителя тягово-сцепного устройства. Мы рекомендуем выполнять установку в сервисном центре.

Технические параметры

Тяговая способность автомобиля зависит от характеристик автомобиля, нагрузки, состояния дорожного покрытия и типа прицепа. В целях обеспечения безопасности движения не превышайте скорость и нагрузку, указанные в таблице ниже.

Параметр	Данные	
Модель двигателя	GW4B15D	GW4N20
Тип коробки передач	7DCT	7DCT
Тип привода	2WD	4WD
Максимальная общая масса (кг)	3050 (прицеп с тормозной системой)	3725 (прицеп с тормозной системой)
	2800 (прицеп без тормозной системы)	2975 (прицеп без тормозной системы)
Максимальная нагрузка на переднюю/заднюю ось (кг)	1025/1025	1095/1130
Масса прицепа (с тормозной системой) [кг]	1000	1500
Масса прицепа (без тормозной системы) [кг]	750	750
Статическая вертикальная нагрузка на точку сцепки [кг]	60	60
Задний свес тягово-сцепного устройства (рекомендуемый) [мм]	1081	1081
Давление в задних шинах автомобиля [кПа]	Стандартное давление в шинах +20	Стандартное давление в шинах +20

Параметр	Данные	
Максимальная скорость при буксировке [км/ч]	100	100

## Максимальная общая масса

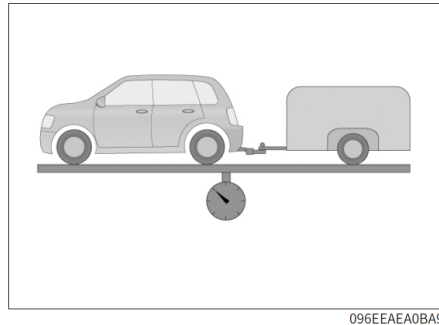

Максимальная общая масса включает массу нагруженного автомобиля, массу тягово-сцепного устройства и массу нагруженного прицепа.

## Максимальная допустимая нагрузка на переднюю/заднюю ось

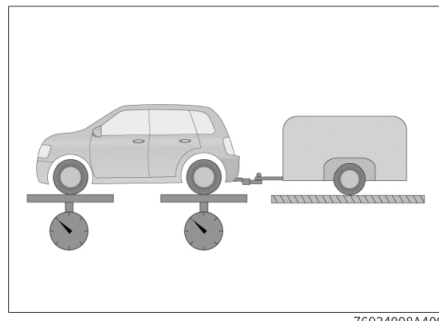

Максимальная допустимая нагрузка на ось означает максимальную допустимую грузоподъемность оси.



## Масса прицепа

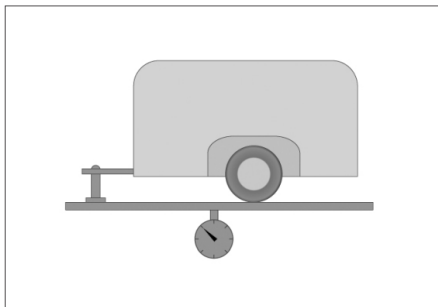

BFFCB1D4CF27

Масса прицепа означает максимальную общую массу прицепа и перевозимых грузов.

## Статическая вертикальная нагрузка в точке сцепки

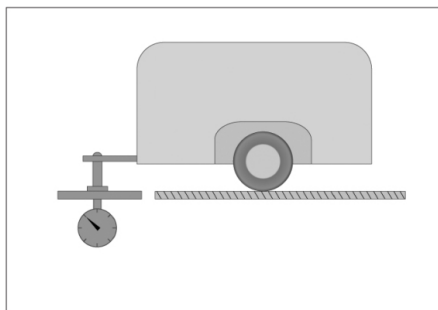

8592AA18FB55

Под статической вертикальной нагрузкой в точке сцепки понимается максимальная вертикальная нагрузка, которую способно нести место сцепки прицепа и тягово-сцепного устройства, когда транспортное средство находится в состоянии покоя.

## Максимальный задний свес тягово-сцепного устройства

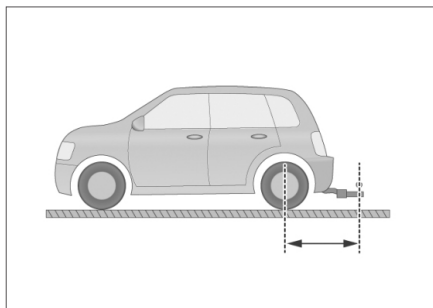

51EC772859F7

Под максимальным задним свесом тягово-сцепного устройства понимается допустимое расстояние по горизонтали между центром точки сцепки тягово-сцепного устройства и осевой линией задней оси тягача.

# 3

## Мультимедийная система

---

Меры предосторожности .....	158
Описание панели управления ...	159
Описание функций .....	163

### Оснащение автомобиля

Обратите внимание на то, что в настоящем руководстве описывается стандартное оборудование данной серии автомобилей, оборудование, входящее в комплектацию согласно национальным стандартам, а также специальное оборудование, предназначенное для конкретной модели автомобиля. Поэтому некоторые виды и функции оборудования, описанные в настоящем руководстве, могут не входить в комплектацию Вашего автомобиля или использоваться в автомобилях, выпускаемых только для определенных рынков. Информацию о комплектации Вашего автомобиля Вы можете найти в документах, предоставленных при его покупке, или запросить ее у авторизованного дилера.

### Меры предосторожности

- › При использовании системы следует удостовериться, что она не отвлекает Ваше внимание и не мешает безопасному вождению. Главное в процессе управления автомобилем — безопасность. Обязательно соблюдайте все правила дорожного движения.
- › Во время управления автомобилем водителю запрещается управлять мультимедийной системой. Громкость следует настроить так, чтобы звук не отвлекал внимание и не влиял на безопасность движения.
- › Системой можно пользоваться только в тех регионах, где это разрешено законом. В некоторых странах и регионах запрещено использовать дисплей, находящийся в поле зрения водителя.
- › Запрещается демонтировать или переустанавливать систему.
- › При возникновении неисправностей в системе немедленно прекратите ее эксплуатацию и свяжитесь с сервисным центром. Категорически запрещается ремонтировать ее самостоятельно.

### Эксплуатация

- › Когда автомобиль начинает движение, некоторые функции из соображений безопасности становятся недоступны.

- › Не нажимайте на кнопки и регуляторы на панели управления с усилием.
- › Не давите на дисплей и не царапайте его острыми предметами.
- › Для очистки дисплея не применяйте абразивные чистящие средства и моющие средства, содержащие органические растворители.
- › Если изображение дрожит, не стучите по дисплею.

### Радио

Во время движения автомобиля дорожные, погодные и прочие условия могут приводить к возникновению помех, наложению радиосигналов, а также препятствовать настройке на радиостанцию.

### USB-накопители

Поскольку существует множество типов USB-накопителей, невозможно гарантировать совместимость системы со всеми устройствами.

### Bluetooth

- › Существует множество марок мобильных телефонов с разнообразными функциями, и невозможно гарантировать совместимость системы со всеми из них.
- › Если при поиске Bluetooth-устройств мобильный телефон не находит мультимедийную систему, перезапустите Bluetooth на телефоне и выполните поиск снова.
- › Если соединение по Bluetooth установить не удается, удалите все устройства из списка Bluetooth-устройств, сопряженных с телефоном, и повторите попытку.
- › Если при использовании Bluetooth возникают сбои, отключите его и выполните подключение повторно.

## Оснащение автомобиля

Обратите внимание на то, что в настоящем руководстве описывается стандартное оборудование данной серии автомобилей, оборудование, входящее в комплектацию согласно национальным стандартам, а также специальное оборудование, предназначенное для конкретной модели автомобиля. Поэтому некоторые виды и функции оборудования, описанные в настоящем руководстве, могут не входить в комплектацию Вашего автомобиля или использоваться в автомобилях, выпускаемых только для определенных рынков. Информацию о комплектации Вашего автомобиля Вы можете найти в документах, предоставленных при его покупке, или запросить ее у авторизованного дилера.

## Кнопки на рулевом колесе

### Тип 1

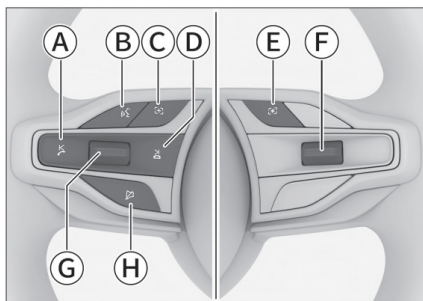



- А Кнопка «Влево»/«Ответ»
- В Кнопка голосового управления
- С Кнопка пользовательских функций
- Д Кнопка «Вправо»/«Завершить звонок»
- Е Кнопка пользовательских функций
- Ф Правый регулятор
- Г Левый регулятор (управление мультимедийной системой)
- Н Кнопка «Беззвучный режим»

Расположенные на рулевом колесе кнопки управления мультимедийной системой служат не только для удобства управления стандартными функциями системы, но и для безопасного управления автомобилем при использовании специальных функций системы, а также

при управлении телефонными вызовами.

Приоритет (от высшего к низшему): управление вызовами > специальные функции > стандартные функции.

## Управление вызовами

При поступлении вызова нажмите «Ответ»  чтобы принять вызов. Нажмите «Завершить звонок» , чтобы завершить вызов.

## Специальные функции

При использовании специальных функций системы в соответствующем окне появляются подсказки по использованию кнопок на рулевом колесе. Следуйте этим сообщениям.

## Стандартные функции

Основные функции кнопок на рулевом колесе:

- > При воспроизведении мультимедиа: нажмите кнопку переключения влево **К** или вправо **И**, чтобы переключиться на предыдущий/следующий файл. Длительное нажатие кнопки позволяет быстро перемотать назад/вперед (за исключением воспроизведения музыки по Bluetooth).

При прослушивании местных радиостанций нажатие кнопки «Влево» **К** или «Вправо» **И** позволяет перейти к предыдущей или следующей рабочей радиостанции. При длительном нажатии данных кнопок Вы перейдете к предыдущей или следующей сохраненной радиостанции.

- > Для увеличения громкости воспроизведения поверните регулятор вверх. Для уменьшения громкости воспроизведения поверните регулятор вниз. Для начала или приостановки воспроизведения мультимедиа нажмите на регулятор.

- > Нажмите кнопку голосового управления  чтобы включить или отключить голосовой помощник в рамках данной системы.

Если подключение к мобильному телефону не установлено, нажмите и удерживайте кнопку голосового управления , чтобы перейти к окну настроек подключения мобильного телефона.

Если подключение к мобильному телефону уже установлено, нажмите и удерживайте кнопку голосового управления для запуска голосового помощника в рамках взаимо-

# Описание панели управления

3

Мультимедийная система

действия с телефоном.

- › Нажмите «Беззвучный режим» , чтобы включить или отключить звук.
- › При нажатии кнопки  пользовательских функций активируется установленная для нее функция. Длительное нажатие этой кнопки выведет на экран меню настроек, в котором можно установить пользовательскую функцию.
- › При нажатии кнопки  пользовательских функций активируется установленная для нее функция. Длительное нажатие этой кнопки выведет на экран меню настроек, в котором можно установить пользовательскую функцию.

## Перезагрузка системы

Мультимедийную систему и комбинацию приборов можно перезапустить, если одновременно нажать левый и правый регуляторы вниз и удерживать примерно в течение 10 секунд.

### Внимание

Для обеспечения безопасности в процессе перезагрузки необходимо остановить автомобиль в безопасном месте, перевести рычаг переключения передач в положение Р и включить стояночный тормоз, чтобы выполнить перезагрузку на неподвижном автомобиле.

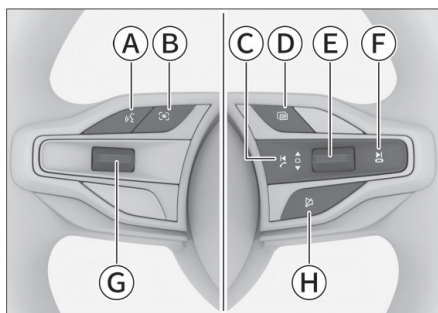

## Тип 2



22C0EDDA2F79

- А Кнопка голосового управления
- В Кнопка пользовательских функций
- С Кнопка «Влево»/«Ответ»

- Д Кнопка переключения комбинации приборов / мультимедийной системы
- Е Правый регулятор (управление мультимедийной системой)
- Ф Кнопка «Вправо»/«Завершить звонок»
- Г Левый регулятор
- Н Кнопка «Беззвучный режим»

Нажатие кнопки  комбинации приборов / мультимедийной системы на правой стороне рулевого колеса включает управление комбинацией приборов или мультимедийной системой. Если на комбинации приборов горит зеленый индикатор , это означает, что кнопки на правой стороне рулевого колеса управляют комбинацией приборов. Если на комбинации приборов горит серый индикатор , это означает, что кнопки на правой стороне рулевого колеса управляют мультимедийной системой.



### Полезная информация

Перед использованием мультимедийной системы убедитесь, что кнопки на правой стороне рулевого колеса включены в режим управления мультимедийной системой.

Расположенные на рулевом колесе кнопки управления мультимедийной системой служат не только для удобства управления стандартными функциями системы, но и для безопасного управления автомобилем при использовании специальных функций системы, а также при управлении телефонными вызовами.

Приоритет (от высшего к низшему): управление вызовами > специальные функции > стандартные функции.

## Управление вызовами

При поступлении вызова нажмите «Ответ»  чтобы принять вызов. Нажмите «Завершить звонок» , чтобы завершить вызов.

## Специальные функции

При использовании специальных функций системы в соответствующем окне появляются подсказки по использованию кнопок на рулевом колесе. Следуйте этим сообщениям.

## Стандартные функции

Основные функции кнопок на рулевом колесе:

- › При воспроизведении мультимедиа: нажмите кнопку переключения влево ◀ или вправо ▶, чтобы переключиться на предыдущий/следующий файл. Длительное нажатие кнопки позволяет быстро перемотать назад/вперед (за исключением воспроизведения музыки по Bluetooth).  
При прослушивании местных радиостанций нажатие кнопки «Влево» ◀ или «Вправо» ▶ позволяет перейти к предыдущей или следующей рабочей радиостанции. При длительном нажатии данных кнопок Вы перейдете к предыдущей или следующей сохраненной радиостанции.
- › Для увеличения громкости воспроизведения поверните регулятор вверх. Для уменьшения громкости воспроизведения поверните регулятор вниз. Для начала или приостановки воспроизведения мультимедиа нажмите на регулятор.
- › Нажмите кнопку голосового управления ☎ чтобы включить или отключить голосового помощника в рамках данной системы.  
Если подключение к мобильному телефону не установлено, нажмите и удерживайте кнопку голосового управления ☎, чтобы перейти к окну настроек подключения мобильного телефона.  
Если подключение к мобильному телефону уже установлено, нажмите и удерживайте кнопку голосового управления для запуска голосового помощника в рамках взаимодействия с телефоном.
- › Нажмите «Беззвучный режим» 🔇, чтобы включить или отключить звук.
- › При нажатии кнопки [⌘] пользовательских функций активируется установленная для нее функция. Длительное нажатие этой кнопки выведет на экран меню настроек, в котором можно установить пользовательскую функцию.
- › При нажатии кнопки [⌘] пользовательских функций активируется установленная для нее функция. Длительное нажатие этой кнопки выведет на экран меню настроек, в котором можно установить пользователь-

скую функцию.

- › При нажатии кнопки [⌘] пользовательских функций активируется установленная для нее функция. Длительное нажатие этой кнопки выведет на экран меню настроек, в котором можно установить пользовательскую функцию.

## Перезагрузка системы

Мультимедийную систему и комбинацию приборов можно перезапустить, если одновременно нажать левый и правый регуляторы вниз и удерживать примерно в течение 10 секунд.

### ⚠ Внимание

Для обеспечения безопасности в процессе перезагрузки необходимо остановить автомобиль в безопасном месте, перевести рычаг переключения передач в положение Р и включить стояночный тормоз, чтобы выполнить перезагрузку на неподвижном автомобиле.

## Выключатель мультимедийной системы



BE2DBABADC05

- › Нажмите кнопку, чтобы перейти в беззвучный режим. Нажмите кнопку еще раз, чтобы выйти из беззвучного режима.
- › Нажмите и удерживайте кнопку в течение примерно 2 секунд, чтобы выключить дисплей мультимедийной системы. Для повторного включения нажмите и удерживайте кнопку в течение примерно 2 секунд или коснитесь любого места на дисплее мультимедийной системы.
- › Нажмите и удерживайте кнопку в течение примерно 10 секунд, чтобы перезапустить

# Описание панели управления

мультимедийную систему.

## **⚠** Внимание

Для обеспечения безопасности в процессе перезагрузки необходимо остановить автомобиль в безопасном месте, перевести рычаг переключения передач в положение Р и включить стояночный тормоз, чтобы выполнить перезагрузку на неподвижном автомобиле.

## Подключение внешних устройств

### USB-порт

USB-порт расположен на левой стороне центральной консоли.



A193C5161AA1

## **i** Полезная информация

- Убедитесь, что внешнее устройство надежно подключено к USB-порту.
- Запрещено извлекать устройство во время воспроизведения. Это может привести к тому, что система перестанет распознавать устройство, а также к другим ошибкам.

## Типы устройств

Данная система поддерживает следующие типы устройств:

Носитель	Спецификация
USB-устройства	USB-накопители с файловыми системами FAT32
Аудио через Bluetooth	Аудиоустройства Bluetooth 5.0, AVRCP версии 1.6 и A2DP версии 1.3

## Форматы файлов

Данная система поддерживает следующие форматы файлов:

Файл	Формат
Аудио	MP3, WMA, ACC, AAC PLUS (ACC LC, HE-AAC v1, HEAAC v2) APE, WAV/WAVE, FLAC, APE, OGG, аудио в формате LPCM и другие бесплатные аудиоформаты, поддерживаемые Android.
Видео	Видео в форматах MP4, M4V, MOV, 3GP, WMV, AVI, MPEG, MKV, XVID, WebM и другие бесплатные видеоформаты, поддерживаемые Android.

## **i** Полезная информация

Из-за свойств файлов (качество, битрейт, частота кадров, разрешение, качество сжатия, наличие повреждений и пр.), условий воспроизведения, устройств хранения и прочих факторов файлы могут не воспроизводиться, несмотря на то, что их формат поддерживается системой.

3

Мультимедийная система

## Строка состояния на центральном дисплее

Значки в верхней части центрального дисплея отображают состояние каждой функции. Значки в строке состояния меняются в реальном времени в зависимости от характеристик функции, интенсивности сигнала, состояния подключения и т. д.

Значок	Состояние функции
	Отображение времени
	Отображение температуры
	Сигнал автомобильной сетевой системы, меняется в зависимости от состояния сети
	Соединение WLAN установлено, отображается уровень сигнала
	Отсутствует подключение к точке доступа
	Точка доступа подключена
	Имеются непрочитанные сообщения
	Беззвучный режим включен
	Беззвучный режим отключен

Значок	Состояние функции
	Bluetooth-соединение не установлено
	Bluetooth-соединение установлено
	USB-соединение установлено
	Неполадки в работе USB
	Беспроводная зарядка в режиме ожидания
	Беспроводная зарядка включена
	Беспроводная зарядка завершена
	Определение местоположения разрешено
	Использование микрофона автомобиля разрешено



### Домашняя страница

Чтобы перейти на главную страницу, нажмите «Домой»  на боковой панели.

### Иконки приложений

Проведите пальцем по области иконок приложений влево и вправо, чтобы просмотреть скрытые иконки приложений.

Нажмите и удерживайте иконку, чтобы переместить ее и изменить порядок расположения иконок.

На некоторых иконках присутствуют кнопки быстрого доступа или значки состояния функции. Коснитесь кнопки быстрого доступа, чтобы запустить соответствующую функцию.

Чтобы перейти в окно соответствующего приложения, коснитесь иконки в зоне, где нет кнопок быстрого доступа.

### Боковая панель

- Откройте меню приложений , чтобы перейти в меню со всеми приложениями. В этом меню коснитесь значка нужного приложения, чтобы открыть его окно.
- Нажмите «Автомобиль» , чтобы перейти к окну управления настройками автомобиля.
- Если подключение к мобильному телефону не установлено, нажмите кнопку подключения мобильного телефона на боковой панели, чтобы перейти к окну настроек подключения мобильного телефона.  
Если подключение к мобильному телефону установлено, здесь отобразится соответствующий значок подключения к мобильному телефону. Коснитесь значка, чтобы перейти в меню подключения к мобильному телефону.
- Нажмите кнопку «Навигация»  для перехода в окно навигации.
- Чтобы перейти на главную страницу, нажмите «Домой» .

#### Полезная информация

Символы и функции на боковой панели могут отличаться в зависимости от конфигурации автомобиля или версии ПО. Ориентируйтесь на информацию на дисплее Вашего автомобиля.

### Панель быстрого доступа

В большинстве окон скользящее движение сверху вниз от верхней части экрана открывает панель быстрого доступа.

### Регулировка яркости/громкости

Громкость: коснитесь ползунка и перетащите его, чтобы отрегулировать уровень громкости.

Яркость экрана: коснитесь ползунка и перетащите его, чтобы настроить яркость экрана.

### Кнопки быстрого доступа

Нажмите кнопку, чтобы включить/выключить соответствующую функцию или открыть ее окно. В некоторых случаях продолжительное касание кнопки открывает соответствующее меню настроек.

Коснитесь кнопки [Пользовательские настройки], чтобы перейти в меню редактирования и поменять кнопки быстрого доступа.

## Голосовой помощник

### Настройки голосового управления

Выполнить настройку параметров голосового управления можно через дисплей мультимедийной системы. Для этого откройте меню приложений  → [Системные настройки] → [Персонализация] → [Голосовое управление].

Вы можете включить или отключить голосовые функции, просмотреть голосовые команды, заданные по умолчанию, задать голосовые команды по своему усмотрению, настроить переключатель голосового помощника, переключатель команд быстрого доступа, просмотреть описание возможностей голосового помощника и т. д.

### Использование

Запустить голосового помощника можно несколькими способами:

- › Нажмите кнопку голосового управления  на рулевом колесе.
- › Голосовое пробуждение: с помощью слова пробуждения по умолчанию или установленного пользовательского слова пробуждения.



#### Предупреждение

При использовании голосового помощника для управления автомобилем обращайте внимание на окружающую обстановку и личную безопасность во избежание несчастных случаев, например заземления или удара.



#### Полезная информация

- › Успешность распознавания голоса зависит от таких факторов, как шум окружающей среды, сеть, привычки пользователя, произношение и т. д. Поэтому конкретный результат использования помощника зависит от реальных условий эксплуатации автомобиля.
- › Часть функций голосового помощника требует подключения к сети для нормальной работы.

## Системные настройки

Откройте меню приложений  → [Системные настройки] на боковой панели для перехода в окно системных настроек.



#### Полезная информация

Элементы настройки и функции системы могут отличаться в зависимости от конфигурации автомобиля или версии ПО. Ориентируйтесь на фактическую комплектацию Вашего автомобиля.

### Настройки подключения мобильного телефона

- › [Bluetooth]: коснитесь переключателя, чтобы включить или выключить порт Bluetooth.
- › [Обнаружение Bluetooth]: после включения функции другим устройствам разрешено обнаруживать Bluetooth на этой системе для сопряжения и подключения к ней.
- › [Имя устройства]: отображает имя устройства данной системы. Можно изменить на пользовательское имя.
- › [Текущие подключения]: отображение информации о подключенных в данный момент устройствах.

Способы подключения: Bluetooth и Apple CarPlay.

## Описание функций

Состояние иконки: активна (подключено), неактивна (не подключено).

Коснитесь значка Bluetooth или Apple CarPlay (в активном состоянии), чтобы отключить Bluetooth или Apple CarPlay.

Коснитесь значка Bluetooth или Apple CarPlay (в неактивном состоянии), чтобы установить соединение Bluetooth или Apple CarPlay с соответствующим устройством.

- › [История подключений]: отображает информацию об устройствах, в отношении которых выполнялось сопряжение и подключение, включая название устройства и значок способа подключения.

Коснитесь значка Bluetooth или Apple CarPlay, чтобы установить соединение с соответствующим устройством через Bluetooth или Apple CarPlay.

- › [Доступные устройства]: отображает список ближайших устройств, с которыми можно выполнить сопряжение с помощью Bluetooth. Коснитесь названия устройства в списке, чтобы отправить запрос на сопряжение. Нажмите кнопку [Поиск], чтобы повторно выполнить поиск Bluetooth-устройств.

Если устройство поддерживает Apple CarPlay, то после первого Bluetooth-сопряжения с ним система предложит Вам выполнить подключение через Apple CarPlay. При необходимости Вы можете выбрать этот вариант.

### Полезная информация

После отмены подключения необходимо будет снова подключиться к данному устройству через Apple CarPlay. Необходимо прервать текущее подключение или удалить устройство из списка сопряженных устройств, повторно подключиться к Bluetooth и, следуя подсказкам, выбрать подключение через Apple CarPlay.

### Настройка точки доступа

[Точка доступа]: коснитесь переключателя, чтобы включить или выключить точку доступа. После включения функции другие устройства могут подключаться к этой точке доступа.

### Полезная информация

Точка доступа автомобиля поддерживает только функцию подключения к мобильному телефону и не обеспечивает подключение к мобильному Интернету.

- › [Имя устройства]: отображает имя устройства точки доступа. Можно изменить на пользовательское имя.
- › [Пароль]: отображает пароль точки доступа. Можно изменить на пользовательский пароль.
- › [Подключенные устройства]: отображает список устройств, подключенных к точке доступа автомобиля.

### Настройки WLAN

- › [WLAN]: коснитесь переключателя, чтобы включить или выключить WLAN.
- › [Текущие подключения]: отображает текущие сетевые подключения. Коснитесь кнопки [Отключить], чтобы отключиться от сети.
- › [Доступные подключения]: отображает найденные доступные сети. Нажмите на имя сети для подключения.

## Настройки звука

- › [Системный звук]: позволяет регулировать уровень громкости мультимедиа, звонков и т.д., установить адаптивную громкость при включении, звук системных подсказок и другие переключатели, выбрать звук сигнализации автомобиля, уровень звука в зависимости от скорости автомобиля и т.д.
- › [Настройки звука]: позволяет выбрать или установить оптимальный уровень звука, настроить эквалайзер, акустическое поле и т.д.

## Настройки дисплея

- › [Интеллектуальный переключатель режима яркости]: коснитесь переключателя, чтобы включить или выключить эту функцию. После ее включения яркость экрана будет меняться автоматически в зависимости от интенсивности освещения и положения источника света.
- › [Настройка яркости дисплея приборной панели]: используется для настройки яркости дисплея комбинации приборов.
- › [Настройка яркости центрального дисплея]: используется для настройки яркости дисплея мультимедийной системы.
- › [Яркость атмосферной подсветки]: используется для настройки яркости подсветки дисплея комбинации приборов, дисплея мультимедийной системы, клавиш в салоне автомобиля и т.д.
- › [Формат отображения времени]: позволяет выбрать 12- или 24-часовой формат отображения системного времени.
- › [Автоматическая синхронизация времени]: коснитесь переключателя, чтобы включить или выключить эту функцию. При включении функции время автоматически синхронизируется. Если функция отключена, время можно установить вручную.
- › К другим настройкам относятся: [Настройки региона], [Настройки часового пояса], [Настройки языка], [Система контроля давления в шинах], [Единицы измерения температуры], [Переключение между метрической и дюймовой системами] и т.д.

## Персональные настройки

- › [Голосовое управление]: Вы можете включить или отключить голосовые функции, просмотреть голосовые команды, заданные по умолчанию, задать голосовые команды по своему усмотрению, настроить переключатель голосового помощника, переключатель команд быстрого доступа, просмотреть описание возможностей голосового помощника и т.д.
- › [Режим отображения индикаторов]: позволяет выбрать режим отображения индикаторов.
- › [Пользовательская настройка кнопки [+] на рулевом колесе]: позволяет выбрать функцию пользовательской настройки кнопки на рулевом колесе.
- › [Пользовательская настройка кнопки [\*] на рулевом колесе]: позволяет выбрать функцию пользовательской настройки кнопки на рулевом колесе.

## Настройки конфиденциальности

- › Нажмите любую из кнопок приложений, чтобы установить разрешения на конфиденциальность соответствующего приложения, включая службы определения местоположения, микрофон автомобиля и многое другое.

## Система

- › [Информация о версии]: позволяет просмотреть и изменить имя устройств системы, а также версию программного обеспечения системы автомобиля, обновить и модернизировать систему и т. д.
- › [Сброс и восстановление]: включает следующие настройки:
  - [Перезапуск сети]: если в сети автомобиля возникли проблемы, можно перезапустить сеть.
  - [Сброс системных настроек]: возвращает все системные настройки к значениям по умолчанию.
  - [Восстановление заводских настроек]: восстановление всех настроек (системных настроек и настроек автомобиля) до заводских значений. При этом все локальные файлы, данные приложений, личные файлы и т. д. будут удалены.
- › [Разрешение на удаленный сбор журналов]: можно установить значение «Вкл.» или «Выкл.». После включения могут быть загружены данные журнала.

### Полезная информация

Сброс системных настроек и восстановление заводских настроек:

- › В процессе сброса системных настроек и восстановления заводских настроек интерфейс не работает.
- › Операции сброса системных настроек и восстановления заводских настроек не могут быть отменены.
- › Условия восстановления заводских настроек: выключатель зажигания в режиме ON, коробка передач находится в режиме P, автомобиль неподвижен.

### Полезная информация

Об обновлении системы:

- › Ваш автомобиль оборудован системой обновления программного обеспечения по беспроводной сети (OTA), которая позволяет обновлять внутреннее программное обеспечение автомобиля до последней или подходящей версии, улучшать производительность или вводить новые функции для поддержания его в актуальном состоянии. Рекомендуем установить доступную версию программного обеспечения как можно скорее.
- › При появлении задачи по обновлению системного ПО, автомобиль автоматически получит уведомление об этом при подключении к сети и включении питания. Вы также можете проверить наличие новых версий, нажав кнопку «Проверить обновления» в настройках системы.
- › Для гарантии безопасности во время обновления, расположите автомобиль в безопасной зоне, обязательно установите передачу в положение P или N и включите стояночный тормоз.
- › Обновление системного программного обеспечения потребует некоторое количество энергии, поэтому перед началом процесса убедитесь, что аккумулятор полностью заряжен, и выключите приборы с высоким энергопотреблением (например, кондиционер, осветительные приборы, акустические системы и т. д.).
- › Перед началом обновления внимательно прочитайте лицензионное соглашение и уведомление в окне подтверждения установки. Если Вы хотите узнать больше о содержании этого обновления, нажмите «Подробнее об обновлении».
- › Во время обновления все функции автомобиля отключены и управление автомобилем невозможно. Появление сообщений о неисправностях и перезагрузка экрана — это нормальное явление. Не отключайте питание и не меняйте состояние автомобиля. После завершения обновления все функции восстановятся.

- › По окончании процесса обновления проверьте результат, чтобы убедиться в успешной установке всего программного обеспечения. Если обновление не удалось или в процессе обновления возникли проблемы, незамедлительно свяжитесь с сервисным центром.
- › После успешного обновления системы функции, интерфейс и методы управления автомобиля могут измениться и не соответствовать описанию в руководстве. Для получения информации об обновлениях следуйте подсказкам интерфейса во время обновления.

### Яндекс Навигатор

Яндекс Навигатор — это онлайн-сервис, который позволяет водителю строить маршруты, находить парковочные места и оплачивать заправку. Обратите внимание, что для полноценной работы данного сервиса требуется подключение к интернету.

Нажмите кнопку «Навигатор»  на боковой панели для перехода в окно навигации.

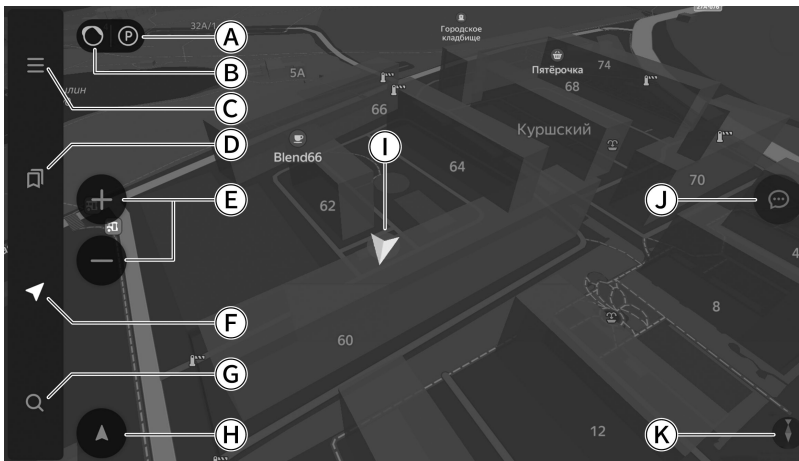

68B06B9EEBA4

- А Включить парковочный режим
- В Загруженность дорог
- С Меню навигации
- Д Мои места
- Е Масштаб карты
- Ф Кнопка «Домой»
- Г Кнопка «Поиск»
- Н Отображение текущего местоположения автомобиля
- И Местоположение автомобиля
- Ж Сообщить о дорожном событии
- К Ориентация карты

### Парковочный режим

Нажмите на эту кнопку, чтобы увидеть ближайшие места для парковки и автостоянки. Также в данном режиме доступно постороение маршрута для поиска свободного парковочного места.

### Дорожные условия в реальном времени

Нажмите на эту кнопку для включения или выключения отображения дорожных условий в реальном времени. При включении текущие дорожные условия будут отображаться в режиме онлайн.

## Описание функций

### Меню навигации

Нажмите на эту кнопку для перехода в окно навигационного меню. Вы можете авторизоваться в своем аккаунте, настроить навигацию, скачать и управлять оффлайн-картами и многое другое.

### Мои места

Нажмите на эту кнопку для перехода на страницу «Мои места». Здесь можно просматривать сохраненные и недавние места управлять этими списками.

### Кнопка «Домой»

Нажмите эту кнопку, чтобы вернуться на главную страницу карты.



### Кнопка «Поиск»

Нажмите эту кнопку, чтобы перейти в окно поиска, которое содержит следующие функции:

- › Поиск мест по названию, ключевым словам и т. д.
- › Поиск мест с сортировкой по категориям.
- › Вы можете просматривать историю поиска, вносить в нее изменения или выбрать из истории место в качестве пункта назначения.
- › Построение маршрута в приложении Навигатор на телефоне и передача на центральный дисплей мультимедийной системы автомобиля.

### Передача маршрута с телефона

Маршрут, построенный в приложении Навигатор на телефоне, можно передать на центральный дисплей мультимедийной системы автомобиля. Для этого выполните следующее:



- › Авторизируйтесь в приложении Навигатор на телефоне и в мультимедийной системе автомобиля, используя один и тот же Яндекс ID.
- › В приложении Навигатор на телефоне откройте  [Меню] →  [Настройки] и включите опцию [Синхронизировать настройки].
- › Постройте маршрут в приложении на телефоне. В левом верхнем углу экрана телефона нажмите логотип с надписью **Маршрут от меня**. Надпись поменяется на **Маршрут автомобиля**.

Чтобы построить маршрут к автомобилю от текущего местоположения, в приложении Навигатор на телефоне нажмите на пиктограмму автомобиля.

### Построение маршрута без подключения к интернету



Для поездок, в которых у Вас не будет доступа к интернету, загрузите карту регионов/мест заранее. Если маршрут проходит через несколько регионов, загрузите карту каждого региона.

Чтобы загрузить карты в приложении Навигатор на центральном дисплее автомобиля выполните следующее:

- › Нажмите значок  на навигационной панели.
- › Коснитесь экрана Навигатора. На появившейся панели нажмите кнопку .
- › Выберите пункт [Инструменты] → [Загрузка карт].
- › Выберите название города или региона или выберите его из поля подсказок.
- › Нажмите кнопку [Скачать].

### Заправка автомобиля

Вы можете оплатить заправку с помощью приложения «Навигатор», не выходя из автомобиля. Оплата осуществляется банковской картой, привязанной к аккаунту Яндекса. Для заправки автомобиля выполните следующее:

- › Нажмите значок  на навигационной панели.
- › Коснитесь экрана Навигатора. На появившейся панели нажмите кнопку . Выберите категорию [АЭС Яндекс Заправки].
- › Выберите удобную заправочную станцию и нажмите [Поехали]. По приезде на место назначения на экране системы нажмите кнопку [Заправиться].
- › Сообщите сотруднику заправочной станции о том, что будете оплачивать заправку через приложение.
- › Выберите колонку, тип топлива, а далее укажите карту для оплаты.
- › Введите сумму, на которую хотите заправиться, или необходимое количество литров. Нажмите [Оплатить].
- › По завершении оплаты вставьте заправочный пистолет в топливозаправочную горловину.

### Отображение текущего местоположения автомобиля

Нажмите на эту кнопку, чтобы местоположение автомобиля вернулось в центр карты.

### Местоположение автомобиля

Показывает положение Вашего автомобиля на карте.

### Сообщить о дорожном событии

Нажмите на эту кнопку, чтобы передать информацию о событиях на дороге официальному представителю службы навигации.

### Ориентация карты

Указывает текущую ориентацию карты. При нажатии активируется настройка «Север всегда сверху».

### О приложении «Яндекс Навигатор»

- › Элементы настройки и функции системы навигации могут отличаться в зависимости от конфигурации автомобиля или версии ПО. Ориентируйтесь на фактическую комплектацию Вашего автомобиля.
- › Приложение «Яндекс Навигатор» является сторонним, и все связанные с ним продукты и услуги предоставляются и поддерживаются третьими сторонами.
- › Не рекомендуется использовать навигацию при управлении автомобилем. В целях безопасности используйте ее только после остановки автомобиля во избежание дорожно-транспортных происшествий или других опасных ситуаций.
- › Функции навигации, такие как поиск мест, планирование маршрута, навигация, информация о дорожных условиях и т. д., предназначены только для справки. Не используйте их как единственный источник информации в пути. Ориентируйтесь на реальные дорожные условия и строго соблюдайте правила дорожного движения.
- › При использовании инструментов навигации, требующих подключения к Интернету, расходуется сетевой трафик, что может стать причиной возникновения соответствующих сервисных расходов.
- › Если автомобиль не подключен к Интернету и использует только автономную навигацию, некоторые функции и сервисы будут недоступны.

## Подключение мобильного телефона

### Описание функции

Функция подключения мобильного телефона позволяет проецировать некоторые приложения Вашего смартфона, включая приложения для навигации, воспроизведения музыки и телефонных вызовов, на дисплей мультимедийной системы автомобиля и управлять ими. Это делает управление автомобилем более комфортным и безопасным.



## Описание функций

### Полезная информация

- › Поскольку разные типы и версии операционных систем мобильных устройств имеют разную совместимость, некоторые телефоны с операционной системой iOS могут не поддерживать функцию Apple CarPlay.
- › Во время подключения к мобильному телефону функция телефонных звонков по Bluetooth недоступна, в это время можно пользоваться функцией телефонных звонков через мобильный телефон.

### Интерфейс подключения мобильного телефона

На боковой панели отображаются следующие значки, связанные с подключением мобильного телефона:

- › Если подключение к мобильному телефону не установлено, нажмите кнопку подключения к мобильному телефону на боковой панели, чтобы получить доступ к окну настроек подключения.
- › Если соединение с Apple CarPlay установлено, в этом поле отобразится значок Apple CarPlay. Коснитесь значка, чтобы переключиться в соответствующее окно Apple CarPlay.

Откройте меню приложений , чтобы перейти в окно приложений, где отображаются значки Apple CarPlay:

- › Если соединение с Apple CarPlay не установлено, значок приложения Apple CarPlay будет серого цвета и не может быть использован. Если соединение с Apple CarPlay установлено, значок приложения Apple CarPlay подсвечивается. Коснитесь данного значка для входа в интерфейс Apple CarPlay.

### Беспроводное подключение

Откройте меню приложений  → [Системные настройки] → [Подключение к мобильному телефону], включите Bluetooth автомобиля и выполните сопряжение и подключение к Bluetooth автомобилю своего смартфона iOS. Затем следуйте инструкциям на экране, чтобы завершить подключение Apple CarPlay.

В меню [Системные настройки] → [Настройки подключения к мобильному телефону] → [Текущее соединение] выберите значок Apple CarPlay, чтобы прервать соединение с Apple CarPlay.

### Проводное подключение

С помощью USB-кабеля подключите телефон с ОС iOS к бортовому USB-разъему (расположен на левой стороне центральной консоли) и следуйте подсказкам для использования Apple CarPlay. Для выхода из Apple CarPlay отсоедините USB-кабель.

### Полезная информация

Рекомендуется использовать оригинальный кабель телефона. В противном случае могут возникнуть проблемы с соединением.

## Источники воспроизведения

### Радио

Последовательно откройте меню приложений  → [Радио], чтобы перейти в меню радио и прослушивать местные радиостанции.

### Музыка

Откройте меню приложений  → [Музыка] для перехода в окно воспроизведения музыки с локального носителя. Доступно прослушивание музыки по Bluetooth и с USB-накопителя.



Для воспроизведения музыки по Bluetooth или Apple CarPlay перейдите в раздел [Системные настройки] → [Подключение мобильного телефона] и выполните сопряжение и подключение других устройств воспроизведения звука.

Для воспроизведения музыки с USB-накопителя вставьте USB-накопитель с аудио в бортовой USB-порт (расположен в вырезе под центральной консолью).

## Воспроизведение видеофайлов с USB-накопителя

Откройте меню приложений  → [Воспроизведение видео через USB] для перехода в окно воспроизведения видео с USB-накопителя, чтобы просматривать видео с подключенного USB-устройства через автомобильный USB-порт (расположенный в вырезе под центральной консолью).

## Связь

Откройте меню приложений  → [Связь], чтобы переключиться на интерфейс связи. Если другие устройства Bluetooth не подключены, откройте меню приложений  → [Системные настройки] → [Подключение мобильного телефона], чтобы включить Bluetooth и установить соединение.

- ▶ После ввода номера телефона коснитесь кнопки «Вызов»  для совершения вызова.
- ▶ Для отображения списка контактов после синхронизации с телефоном нажмите кнопку [Контакты]. Коснитесь контакта или номера телефона в списке, чтобы начать вызов.
- ▶ Для отображения журнала вызовов после синхронизации с телефоном нажмите кнопку [Журнал вызовов]. Коснитесь любой записи в журнале, чтобы начать вызов.

### Полезная информация

Для использования списка контактов и истории вызовов требуется авторизация на сопряженном мобильном устройстве. Обычно при сопряжении на телефоне появляется всплывающее окно авторизации.





## Во время телефонного разговора

Когда соединение установлено, открывается интерфейс вызова.

- ▶ При вызове от второго контакта информация о звонке на удержании отображается в верхней части экрана. Коснитесь кнопки  для переключения между двумя вызовами.



### Полезная информация

Функция двустороннего вызова требует поддержки и включения соответствующей функции на подключенном мобильном телефоне.

- ▶ Нажмите «Завершить звонок» , чтобы завершить вызов.
- ▶ Нажмите «Тихая связь»/«Громкая связь» , чтобы переключиться между режимами тихой и громкой связи. Горящий значок кнопки означает, что включен режим тихой связи.  
Режим «Тихая связь»: вызов осуществляется через мобильный телефон, подключенный к системе по Bluetooth.  
Режим «Громкая связь»: вызов осуществляется через установленные в автомобиле динамики и микрофон.
- ▶ Нажмите кнопку «Микрофон» , чтобы включить или выключить микрофон в автомобиле. Горящий значок кнопки означает, что микрофон в автомобиле отключен.
- ▶ Нажмите кнопку «Клавиатура» , чтобы включить или выключить клавиатуру для набора номера.

## Описание функций

### При входящем вызове

При поступлении вызова на экране появляется окно вызова. Нажмите «Ответ» , чтобы принять вызов. Нажмите «Завершить звонок» , чтобы завершить вызов.

#### Предупреждение

Внимание водителя всегда должно быть сосредоточено на управлении автомобилем. Во избежание аварии водитель ни в коем случае не должен отвлекаться на разговоры.

- › Используйте звонки по Bluetooth в пути, только если позволяет дорожная обстановка и погодные условия.
- › Громкость должна быть отрегулирована таким образом, чтобы всегда можно было услышать звуки снаружи, например сигналы полицейских или пожарных автомобилей.
- › В местах с отсутствующим или очень слабым сигналом сети, а также внутри туннелей или в гараже связь может отсутствовать.
- › Если водителю необходимо воспользоваться мобильным телефоном, лучше всего сначала остановить автомобиль в безопасном месте.

### Информационный центр

Откройте меню приложений  → [Центр сообщений], чтобы переключиться в окно центра сообщений.

Функциями центра сообщений можно воспользоваться после авторизации в личном кабинете. Система отображает полученные сообщения, которые можно просматривать и управлять ими.

### Личный кабинет

Откройте меню приложений  → [Личный кабинет], чтобы переключиться в окно личного кабинета.

#### Вход в личный кабинет

В интерфейсе личного кабинета нажмите кнопку [Вход и регистрация], чтобы перейти к странице входа и регистрации. Вы можете войти в свою учетную запись разными способами. После успешного входа нового пользователя учетная запись будет зарегистрирована.

#### После авторизации

После авторизации происходит возврат в окно личного кабинета.

#### Полезная информация

Функционал в личном кабинете может быть настроен и использован только с учетной записи владельца автомобиля.

- › Нажмите кнопку [Сменить пользователя] для перехода на страницу смены учетной записи. Вы можете переключаться между учетными записями или выполнять вход в другие учетные записи. Если Вы авторизовались как владелец автомобиля, Вы имеете возможность удалить другие учетные записи.
- › Нажмите кнопку [Выйти], чтобы выйти из текущей учетной записи. Если Вы выберете опцию [Удалить информацию об учетной записи], все данные, связанные с данной учетной записью в данном автомобиле будут стерты.

### I-Space

Откройте меню приложений  → [I-Space], чтобы переключиться в окно параметров I-Space.

## Полезная информация

В некоторых государствах и регионах часть моделей не оснащена функцией I-Space. Ориентируйтесь на фактическую комплектацию Вашего автомобиля.

### Уютный режим

В окне I-Space нажмите кнопку [Режим уютный], чтобы перейти в режим отдыха.

Нажмите «Настройки» , чтобы настроить функции, связанные с отдыхом. Можно задать время напоминания об отдыхе, сохранить настройки положения сиденья для режима отдыха и т. п. Для сохранения настроек нажмите кнопку [OK].

- › Система будет воспроизводить белый шум, а переключить звук можно будет, проведя пальцем по дисплею влево или вправо.

Белый шум — это мягкий шум (звуки костра, шум дождя и т. д.), который оказывает расслабляющее действие, успокаивает и помогает восстановить концентрацию.

- › Люк автоматически поднимется в настроенное положение, окна автоматически закроются. По прошествии установленного времени отдыха прозвучит сигнал.

### Романтический режим

В окне I-Space нажмите кнопку [Режим романтический], чтобы перейти в соответствующий режим.

- › Система будет воспроизводить фоновую музыку, переключать которую можно, проводя по дисплею влево и вправо или нажимая стрелки влево и вправо.
- › Люк автоматически поднимется в настроенное положение, окна автоматически закроются.
- › Смарт-подсветка салона автоматически включится.
- › Если система климат-контроля выключена, она автоматически включится.

### Погода

Откройте меню приложений  → [Погода], чтобы перейти в окно просмотра погоды. Вы можете узнать погоду на сегодня и на следующие несколько дней.

## Полезная информация





Информация о погоде носит исключительно справочный характер. Функция прогноза погоды работает правильно, только если сигнал сети и службы определения местоположения в норме.

### Яндекс Музыка

Откройте меню приложений  → [Яндекс Музыка], чтобы перейти к интерфейсу Яндекс Музыка.

Яндекс Музыка — это онлайн-сервис, который предлагает возможность поиска и прослушивания музыки и подкастов, а также предоставляет персональные рекомендации для каждого пользователя. Обратите внимание, что для работы данного сервиса требуется подключение к интернету.

В правой части экрана (за исключением экрана потоков) находится скрытый плейлист, который можно открыть, если потянуть влево. Для управления музыкой в приложении используются следующие кнопки:

- ›  – добавить в список Моя музыка.
- ›  – больше не рекомендовать.
- ›  – воспроизводить треки в случайном порядке.
- ›  – повторять плейлист.
- ›  – повторять текущий трек.

## Описание функций

### **i** Полезная информация

- › При использовании онлайн-мультимедиа, требующих подключения к Интернету, расходуется сетевой трафик, что может стать причиной возникновения соответствующих сервисных расходов.
  - › Яндекс Музыка является сторонним приложением, продукты и услуги которого предоставляются и поддерживаются третьими сторонами.
-

# 4

## Безопасность

---

Ремни безопасности .....	178
Подушки безопасности .....	181
Детские удерживающие системы .....	185
Противоугонная система автомобиля .....	190
Система отсечки топлива при столкновении .....	191
Регистратор данных о событиях .....	192

### Оснащение автомобиля

Обратите внимание на то, что в настоящем руководстве описывается стандартное оборудование данной серии автомобилей, оборудование, входящее в комплектацию согласно национальным стандартам, а также специальное оборудование, предназначенное для конкретной модели автомобиля. Поэтому некоторые виды и функции оборудования, описанные в настоящем руководстве, могут не входить в комплектацию Вашего автомобиля или использоваться в автомобилях, выпускаемых только для определенных рынков. Информацию о комплектации Вашего автомобиля Вы можете найти в документах, предоставленных при его покупке, или запросить ее у авторизованного дилера.

### Меры предосторожности

- › Плечевая лямка ремня безопасности не должна проходить через шею или под мышкой.
- › Поясная лямка ремня безопасности должна максимально плотно прилегать к тазовым костям.
- › Один ремень безопасности можно использовать только для одного человека. Запрещается одновременно пристегивать одним ремнем несколько человек (в том числе детей).  
Если два или несколько человек одновременно пристегнуты одним ремнем, то в случае столкновения автомобиля ремень не только не сможет распределить силу удара, но и создаст опасность столкновения людей друг с другом.
- › Нельзя перекручивать или ослаблять ремни безопасности.
- › Нельзя закреплять ремень вокруг предметов с острыми краями и углами, в противном случае ремень может порваться при аварии.
- › Запрещается использовать ремень, на который пришелся сильный удар при ДТП, а также поврежденный ремень.
- › Запрещается снимать, разбирать и модифицировать механизмы ремней безопасности.

- › Запрещается использовать ремень безопасности при наличии в замке посторонних предметов.
- › Чтобы ремни безопасности легко вытягивались и втягивались во время использования, мы рекомендуем держать их в чистоте и беречь от контакта с масляными и водными субстанциями, включая грязь, масло, воду, напитки, пищу и т. д.
- › Запрещается чистить ремни при помощи бензола, бензина и прочих органических веществ, а также обесцвечивать или окрашивать их.
- › Детям нельзя играть с ремнями безопасности.

Если во время игры ребенок по неосторожности обмотает ремень вокруг шеи, это может препятствовать дальнейшему вытяжению ремня и привести к серьезной травме вплоть до летального исхода. Если ребенок обмотал вокруг себя ремень, и ремень невозможно извлечь из замка, его можно разрезать ножницами.

- › Автомобильные ремни безопасности спроектированы для взрослых. Для детей следует использовать подходящие детские удерживающие системы.

Если при правильном пристегивании ремень безопасности касается шеи или подбородка ребенка и не фиксирует нижнюю часть тела, следует использовать подходящее детское кресло.

Если ребенок достаточно взрослый, чтобы пользоваться ремнем безопасности, необходимо следить за тем, правильно ли он пристегнут.

- › Беременным женщинам следует руководствоваться особыми мерами предосторожности.

Рекомендуем пользоваться ремнем безопасности. Вы также можете проконсультироваться с врачом, чтобы получить более точные рекомендации. Беременные женщины пристегиваются обычным образом, но им дополнительно следует обратить внимание на следующие моменты:

- 1) Поясная лямка ремня безопасности

должна проходить максимально низко, под животом.

2) Плечевая лямка ремня должна проходить через плечо и располагаться не на животе, а на груди.

Если ремень будет пристегнут неправильно, во время экстренного торможения или столкновения он может стянуть живот, повлечь серьезные травмы как матери, так и плода, вплоть до летального исхода.

- › Пассажирам с различными заболеваниями и инвалидностью также рекомендуется пользоваться ремнем безопасности. Вы также можете проконсультироваться с врачом, чтобы получить более точные рекомендации.
- › Если ремни безопасности не используются, они должны быть полностью втянуты. Не допускайте их перекручивания, зажима и контакта с любыми острыми предметами. Корпус замка ремня безопасности не должен быть заблокирован посторонними предметами, в противном случае это может повлиять на правильную фиксацию язычка в замке.

## Правильное пристегивание ремнем безопасности

- › Отрегулируйте спинку сиденья, выпрямите корпус, прислонитесь к спинке.
- › Лента ремня должна лежать ровно.
- › Плечевая лямка ремня должна прилегать к середине плеча. Она не должна проходить через шею или спадать с плеча.
- › Поясная лямка ремня по возможности должна прилегать к тазовым костям.

### Предупреждение

- › Все лица, находящиеся в автомобиле, должны быть правильно пристегнуты ремнями безопасности. Иначе из-за того, что пассажир не зафиксирован на сиденье, в случае экстренного торможения или столкновения он может получить серьезные травмы вплоть до летального исхода.
- › На протяжении всего времени поездки, даже если она коротка, все находящиеся в автомобиле должны быть пристегнуты

ремнями безопасности. В противном случае возрастает риск получения травм или гибели людей в результате аварии.

## Ремни безопасности с преднатяжителями

И передние, и задние сиденья автомобиля с обеих сторон оснащены ремнями безопасности с преднатяжителями.

При столкновении преднатяжители мгновенно втягивают ремни безопасности, обеспечивая лучшую фиксацию и защиту.

Ограничитель натяжения ремня безопасности удерживает нагрузку на ремень в пределах установленных значений, снижая давление на грудную клетку.

### Условия срабатывания

Ремень безопасности с преднатяжителем срабатывает при получении автомобилем сильно-го фронтального удара.

При следующих незначительных ударах он может не сработать:

- › Фронтальный удар о бетонную стену на скорости менее 25 км/ч и другие подобные удары.
- › Фронтальный удар об опору ЛЭП, дерево или другой небольшой объект на скорости менее 35 км/ч.

При следующих сильных ударах ремень безопасности с преднатяжителем может выполнить свои функции не полностью:

- › Переворот автомобиля на 90° или 180°.
- › Боковой удар или удар сзади.

### Предупреждение

- › При использовании ремня безопасности с преднатяжителем пристегивайте его правильно и отрегулируйте сиденье в наилучшее положение для управления автомобилем. В противном случае устройство не выполнит свои функции достаточно эффективно, что может привести к получению серьезных травм или даже смерти.
- › Если Вы хотите установить, снять или разобрать ремень безопасности с преднатяжителем, обязательно свяжитесь с сервисным



центром. Если ремень безопасности с преднатяжителем используется неправильно, он не сработает надлежащим образом, что в случае аварии может привести к серьезным травмам вплоть до летального исхода.

- Преднатяжитель не может быть использован повторно.

После первого столкновения преднатяжитель уже не может быть вытянут или втянут, поэтому обязательно обратитесь в сервисный центр для его замены.

- Срабатывание ремней безопасности с предварительным натяжением сопровождается звуком детонации и появлением белого дыма, но это не способно вызвать пожар и безвредно для пассажиров.
- Если ремень безопасности с преднатяжителем пришел в негодность, обязательно свяжитесь с сервисным центром. Произвольное срабатывание ремня безопасности с преднатяжителем может привести к получению травм.

### Использование трехточечных ремней безопасности

- Возьмите ремень безопасности за язычок и вытяните его из катушки. Убедитесь, что ремень не перекручен. Если ремень безопасности не вытягивается полностью, с силой потяните его и отпустите, чтобы он втянулся обратно. После этого вытяните ремень снова.
- Вставьте металлический язычок в замок до щелчка.



7DFE31195922

- Потянув вверх плечевую лямку ремня без-

опасности, отрегулируйте поясную лямку, чтобы она плотно прилегала к туловищу. При столкновении силу удара примут на себя кости таза, что снизит вероятность травмы.

- Отрегулируйте плечевую лямку таким образом, чтобы она прилегала к груди и проходила через середину плеча. Это позволит распределить силу удара по прочным костям верхней части тела.
- Чтобы снять ремень безопасности, нажмите на кнопку замка. Разблокировав замок, придерживайте ремень за язычок до полного втягивания. Следите за тем, чтобы он не задевал пассажиров или окружающие предметы.

### Регулирование высоты ремня безопасности передних сидений



422627BF46D8

Если ремень безопасности располагается близко к шее или соскальзывает с плеча, можно настроить его высоту при помощи регулятора, чтобы он плотно прилегал к середине плеча.

- Увеличение высоты: потяните регулятор высоты ремня безопасности вверх для фиксации в другом положении.
- Уменьшение высоты: нажмите на кнопку на регуляторе и переместите его на нужную высоту, затем отпустите кнопку и убедитесь, что регулятор зафиксирован.

#### Предупреждение

Отрегулировав высоту, необходимо убедиться, что регулятор зафиксирован в нужном положении.

## Оснащение автомобиля

Обратите внимание на то, что в настоящем руководстве описывается стандартное оборудование данной серии автомобилей, оборудование, входящее в комплектацию согласно национальным стандартам, а также специальное оборудование, предназначенное для конкретной модели автомобиля. Поэтому некоторые виды и функции оборудования, описанные в настоящем руководстве, могут не входить в комплектацию Вашего автомобиля или использоваться в автомобилях, выпускаемых только для определенных рынков. Информацию о комплектации Вашего автомобиля Вы можете найти в документах, предоставленных при его покупке, или запросить ее у авторизованного дилера.

## Меры предосторожности

- ▶ Подушка безопасности не может быть использована повторно.

Один раз сработав при столкновении, она не сработает при втором столкновении. Обязательно обратитесь в сервисный центр для ее замены.

- ▶ Подушка безопасности — это вспомогательное устройство для обеспечения безопасности пассажиров, которое действует в сочетании с ремнем безопасности. Чтобы подушки безопасности сработали эффективно, водитель и пассажиры должны правильно пристегнуться ремнями безопасности и сохранять правильное положение на сиденьях.
- ▶ При правильном использовании подушки безопасности срабатывают эффективно, однако их неправильное использование не только не позволит им выполнить свои функции, но и может привести к травмам.
- ▶ Срабатывание подушек безопасности сопровождается звуком детонации и появлением дыма. Это не ведет к возгоранию. При вдыхании этого дыма у водителя и пассажиров, имеющих астму и заболевания дыхательных путей, могут возникнуть проблемы с дыханием. В таком случае им следует немедленно покинуть автомобиль. Если это невозможно, необходимо открыть окно или дверь автомобиля и впустить свежий воздух.

- ▶ Если вещества, оставшиеся после срабатывания подушки безопасности (газ и т. д.), попали в глаза или на кожу, их следует как можно скорее смыть водой. В противном случае у людей с чувствительной кожей может возникнуть аллергическая реакция.
- ▶ Не касайтесь элементов подушки безопасности после ее срабатывания. Поскольку некоторые элементы сильно нагреваются, это может привести к получению ожогов и другим серьезным травмам.
- ▶ Запрещается использовать подушки безопасности не по назначению.
- ▶ Если Вам нужно установить в автомобиле радиотехническую аппаратуру, свяжитесь с сервисным центром. Электромагнитные волны, создаваемые радиоаппаратурой, оказывают существенное влияние на блок управления системы пассивной безопасности.
- ▶ Запрещается ударять или сильно нажимать на подушки безопасности и область вокруг них.

Это может привести к неправильному срабатыванию подушек безопасности при аварии или их произвольному срабатыванию в отсутствие аварии. Такие случаи могут привести к серьезным травмам среди пассажиров вплоть до летального исхода.

## Подушки безопасности

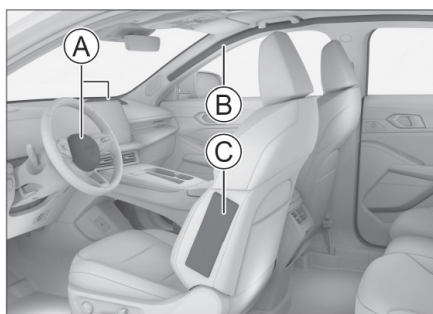

D248E88F5468

- ▶ **А** Фронтальные подушки безопасности:  
Подушка безопасности водителя  
Подушка безопасности переднего пассажира

- В Шторки безопасности
- С Боковые подушки безопасности

### Фронтальные подушки безопасности

#### Общие сведения

Фронтальные подушки безопасности находятся в рулевом колесе и в приборной панели перед сиденьем переднего пассажира. На рулевом колесе и приборной панели имеются соответствующие обозначения. При сильном лобовом столкновении ремень безопасности натягивается, и одновременно с этим срабатывают подушки безопасности водителя и переднего пассажира, что рассеивает удар и смягчает воздействие на голову и грудь водителя и переднего пассажира.

#### Принцип работы

При лобовом столкновении средней и большой силы датчик реагирует на резкое снижение скорости автомобиля, и блок управления инициирует немедленное срабатывание подушек безопасности.

#### Особые указания

- › Подушки безопасности могут сработать при следующих сильных ударах о кузов автомобиля:
  - 1) Удар о бордюрный камень.
  - 2) Попадание в выбоину или канаву.
  - 3) Удар о поверхность дороги после преодоления препятствия.
- › При переворачивании автомобиля на 90° и 180° подушки безопасности могут сработать, но не выполнить свои функции.
- › Подушки безопасности могут не сработать при следующих сильных ударах:
  - 1) Фронтальный удар о бетонную стену на скорости менее 25 км/ч и другие подобные удары.
  - 2) Фронтальный удар об опору ЛЭП, дерево или другой небольшой объект на скорости менее 35 км/ч.
- › Если объект, с которым произошло столкновение, деформируется или смещается, ударная сила уменьшается. В таком случае подушки безопасности могут не сработать.

Если при ударе в заднюю часть грузового автомобиля Ваш автомобиль попадает под его кузов, сила удара, распознаваемая датчиком, окажется относительно слабой, и подушки безопасности могут не сработать.

- › Такие факторы, как угол и направление удара, также могут привести к тому, что подушки безопасности не сработают, даже если столкновение произошло на высокой скорости.
- › Запрещается садиться слишком близко к рулевому колесу или нижней части приборной панели.
  - 1) В нормальных условиях водитель, соблюдая правильное положение за рулем, должен сидеть как можно дальше от рулевого колеса.
  - 2) Передние сиденья должны быть расположены как можно дальше от приборной панели.
  - 3) Все пассажиры автомобиля должны быть правильно пристегнуты ремнями безопасности.
- › Во время движения автомобиля запрещается сидеть на краю сиденья или опираться на приборную панель.

Фронтальная подушка безопасности раскрывается с большой скоростью и ударной силой. Если она сработает рядом с пассажиром или водителем, это может привести к серьезным травмам вплоть до летального исхода.
- › Детям запрещается сидеть напротив подушек безопасности, поскольку их срабатывание может повлечь серьезное травмирование ребенка вплоть до летального исхода. Все дети должны сидеть на задних сиденьях и быть правильно пристегнуты.
- › Чтобы избежать травм при срабатывании подушек безопасности, соблюдайте следующие указания:
  - 1) Не размещайте на приборной панели какие-либо предметы (зонтики и т. п.) и не прислоняйте их к ней.
  - 2) Крышка перчаточного ящика должна быть плотно закрыта.

- 3) Не вешайте никаких аксессуаров на окна и салонное зеркало заднего вида.
  - 4) Запрещается прикреплять какие-либо декоративные предметы на кнопку звукового сигнала на рулевом колесе.
  - 5) Между водителем или передним пассажиром и соответствующими подушками безопасности запрещается располагать багаж, домашних животных и какие-либо предметы.
- › Запрещается мыть салон автомобиля водой и моющими средствами.
- Подушка безопасности срабатывает за счет газогенератора. Его намокание может повлиять на работу подушки, что способно привести к получению серьезных травм или даже к смерти.
- › Запрещается наносить пломбирочный воск, клейкую ленту и т. п. на крышку подушки безопасности.
- Это может воспрепятствовать срабатыванию подушки безопасности.
- › Не допускайте повреждения крышки подушки безопасности.
- В случае повреждения крышки подушка безопасности не сможет нормально работать. Поэтому не следует самостоятельно открывать или взламывать крышку подушки безопасности.
- › Запрещается снимать, переделывать и самостоятельно устанавливать подушки безопасности, приборную панель и рулевое колесо.
- Неправильные операции с ними могут привести к неправильной работе подушек или их произвольному срабатыванию, что может привести к серьезным травмам вплоть до летального исхода.
- › Запрещается переоборудование подвески.
- Изменение высоты автомобиля или жесткости подвески в случае произвольного срабатывания подушек безопасности может привести к серьезным травмам вплоть до летального исхода.
- › Устанавливая в передней части автомобиля защитную панель или спойлер, обратитесь за консультацией в сервисный центр.

Изменения, внесенные в переднюю часть автомобиля, влияют на импульс, получаемый датчиком удара системы пассивной безопасности. Это влечет за собой риск случайного срабатывания подушек безопасности, что может привести к серьезным травмам вплоть до летального исхода.

- › При необходимости проведения ремонта передней части автомобиля или места водителя обратитесь за консультацией в сервисный центр.

Неправильно проведенный ремонт может повлиять на импульс, получаемый датчиком удара системы пассивной безопасности. Это влечет за собой риск неправильной работы подушек и может привести к серьезным травмам или даже к смерти.

### Боковые подушки безопасности

#### Общие сведения

Боковые подушки безопасности расположены под обивкой на боковых поверхностях спинок передних сидений. На спинках сидений имеются соответствующие обозначения. Боковые подушки безопасности дополняют ремни безопасности. При боковом столкновении они уменьшают риск травмы водителя и пассажиров и защищают их от повторных ударов.

#### Принцип работы

При боковом столкновении датчик реагирует на резкое изменение поперечного ускорения автомобиля и отправляет сигнал на блок управления. Если ситуация отвечает условиям срабатывания, боковые подушки безопасности срабатывают мгновенно после удара.

При боковом ударе сработает только подушка безопасности, расположенная на стороне, на которую пришелся удар. Если удар пришелся на место переднего пассажира, его боковая подушка сработает, даже если сиденье не занято.

#### Особые указания

- › Боковая подушка безопасности может не сработать при следующих ударах:
- 1) Лобовое столкновение.
  - 2) Когда электронный блок управления получает сигнал о незначительном боковом ударе.

# Подушки безопасности

4

Безопасность

- 3) Удар в заднюю часть автомобиля.
- 4) Опрокидывание автомобиля.
- › Запрещается закрывать боковые подушки безопасности какими-либо предметами. Это затруднит их нормальную работу.
- › Запрещается устанавливать какие-либо предметы в области раскрытия боковых подушек. Иначе при раскрытии подушки эти предметы могут разлететься по салону и причинить травмы.
- › Запрещается самостоятельно демонтировать, ремонтировать и переделывать сиденья, оборудованные боковыми подушками безопасности, а также детали, расположенные в области раскрытия боковых подушек.

## Предупреждающие наклейки



9160135596FC

Эти наклейки расположены на левой и правой боковых центральных стойках и информируют о том, что данный автомобиль оснащен боковыми подушками безопасности, и о необходимости обратить внимание на соответствующие указания.

## Шторки безопасности

### Общие сведения

Шторки безопасности располагаются по краям потолка салона. На стойках имеются соответствующие обозначения. Шторки безопасности дополняют ремни безопасности. При боковом столкновении они уменьшают риск травмы головы водителя и пассажиров и защищают их от повторных ударов.

### Принцип работы

При боковом столкновении датчик реагиру-

ет на резкое изменение поперечного ускорения автомобиля и отправляет сигнал на блок управления. Если ситуация отвечает условиям срабатывания, шторки срабатывают мгновенно после удара.

### Особые указания

- › Шторки безопасности могут не сработать при следующих ударах:
  - 1) Лобовое столкновение.
  - 2) Боковое столкновение небольшой силы, в результате которого электронный блок управления получает слабый сигнал.
  - 3) Удар в заднюю часть автомобиля.
  - 4) Опрокидывание автомобиля.
- › Запрещено опираться на двери, стойки и край потолка, а также вставать на колени на переднем пассажирском сиденье. Иначе при срабатывании шторок безопасности на голову придется сильный удар, что способно привести к серьезным травмам вплоть до летального исхода. Обращайте особое внимание на то, правильно ли сидят дети.
- › Запрещается устанавливать какие-либо предметы в области раскрытия шторок безопасности. Иначе при раскрытии шторки эти предметы могут разлететься по салону и причинить травмы.
- › Запрещается вешать тяжелые или острые предметы на крючки для одежды.

Запрещается вешать на крючки одежду на вешалках. Вешайте одежду непосредственно на крючок. Иначе при раскрытии шторки вешалка может отлететь и нанести травмы.
- › Запрещается самостоятельно демонтировать, ремонтировать и переоборудовать компоненты, расположенные в области раскрытия шторок безопасности.

Запрещается самостоятельно переоборудовать потолок, ручки на потолке, кронштейны ручек и боковые потолочные плафоны.

### Оснащение автомобиля

Обратите внимание на то, что в настоящем руководстве описывается стандартное оборудование данной серии автомобилей, оборудование, входящее в комплектацию согласно национальным стандартам, а также специальное оборудование, предназначенное для конкретной модели автомобиля. Поэтому некоторые виды и функции оборудования, описанные в настоящем руководстве, могут не входить в комплектацию Вашего автомобиля или использоваться в автомобилях, выпускаемых только для определенных рынков. Информацию о комплектации Вашего автомобиля Вы можете найти в документах, предоставленных при его покупке, или запросить ее у авторизованного дилера.

### Указания по безопасной эксплуатации детских кресел

#### Предупреждающие наклейки



90A96F30A2E6

Эти знаки расположены на солнцезащитном козырьке переднего пассажира и информируют о том, что автомобиль оснащен фронтальными подушками безопасности, и о необходимости обратить внимание на соответствующие указания.

#### Предупреждение

На переднем сиденье, защищенном фронтальной подушкой безопасности (активной), запрещено устанавливать детскую удерживающую систему, ориентированную против хода движения автомобиля. В противном случае это может привести к серьезной травме или к смерти ребенка.

- › Запрещается устанавливать детское автокресло на переднее пассажирское сиденье. В таком случае ребенок будет находиться слишком близко к подушке безопасности. При столкновении срабатывание подушки может привести к серьезным травмам или даже к смерти ребенка.
- › Если Вы устанавливаете детское автокресло без использования специальных креплений, необходимо прибегнуть к помощи ремня безопасности. Следуйте инструкциям по установке, прилагаемым к детскому автокреслу.
- › Детское автокресло должно быть правильно зафиксировано на сиденье автомобиля. При неправильной установке кресла экстренное торможение и столкновение могут привести к серьезным травмам у ребенка вплоть до летального исхода.
- › Не размещайте в автомобиле незакрепленные детские защитные устройства. Экстренное торможение или удар об автомобиль могут привести к столкновению устройства с людьми и предметами в салоне, что способно стать причиной получения серьезных травм или даже смерти.
- › Даже если ребенок сидит в детском автокресле, нельзя позволять ему прислонять голову и иные части тела к стойке двери или боковой части крыши автомобиля. Срабатывание шторок безопасности может быть очень опасным. Их удар может привести к серьезным травмам вплоть до летального исхода.
- › Поскольку существует много типов детских автомобильных кресел, при установке и снятии детского автокресла следуйте инструкции, которой оно снабжено, и соблюдайте соответствующие меры предосторожности.
- › Рекомендуется устанавливать детские кресла на крайних сиденьях заднего ряда. Используйте подходящие детские кресла, оставив достаточно места вокруг кресла, и при необходимости отрегулируйте положение переднего сиденья.

## Детские удерживающие системы

### Предупреждение

При установке детского кресла следите за тем, чтобы ремень безопасности не перекручивался при продевании через направляющую и не перегибался за край направляющей.

### Точки крепления детских кресел

#### Нижние точки крепления детского кресла

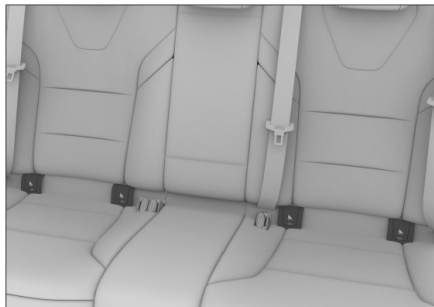

503BDE4AFDA9

Между спинками и подушками задних сидений расположены 4 нижних крепления ISOFIX. Перед использованием необходимо снять декоративную крышку с точки крепления.

#### Точки крепления страховочного ремня детского кресла

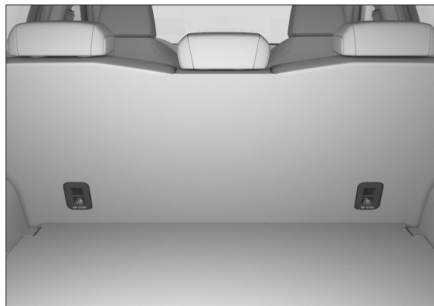

A2A78132E8D5

На задней стороне спинок задних сидений расположены 2 точки крепления страховочного ремня детского кресла.

### Предупреждение

Точки крепления детского кресла рассчитаны на то, чтобы выдерживать нагрузку от правильно установленного детского кресла. Они ни при каких обстоятельствах не могут использоваться для установки ремней безопасности для взрослых, подвесных лямок и соединения каких-либо предметов или устройств с автомобилем.

## Рекомендуемые типы детских кресел

ISOFIX — это система крепления детских кресел, основанная на международных стандартах. В автомобиле могут использоваться только те детские автомобильные кресла, которые соответствуют Правилам ЕЭК ООН № 44 (ECE R44).

### Весовые группы

Группа	Масса тела (кг)	Возраст
Группа 0	до 10	от 0 до 9 месяцев
Группа 0+	до 13	от 0 до 2 лет
Группа I	от 9 до 18	от 9 месяцев до 4 лет
Группа II	от 15 до 25	от 4 до 7 лет
Группа III	от 22 до 36	от 6 до 12 лет

Детское автокресло, обращенное против хода движения автомобиля, группа 0/0+/I  
 Детское автокресло, обращенное по ходу движения, группа I  
 Детское автокресло с накладкой на сиденье, группы II/III

### Предупреждение

Для детей весом до 18 кг (контрольный возраст 3 года) детское кресло должно быть установлено в направлении движения автомобиля.

### Полезная информация

Указанные весовые группы детских кресел подходят не для всех детей; кроме того, не каждое детское кресло подходит для Вашей модели автомобиля. Поэтому важно убедиться, что ребенок правильно сидит в детском кресле, а детское кресло надежно закреплено в автомобиле.

## Установка детского автокресла

При установке детского кресла необходимо использовать автокресло или автолюльку, которые соответствуют возрасту, весу и росту ребенка.

### Пригодность детских автокресел различных групп

Группа	Место установки		
	Сиденье переднего пассажира	Сиденья заднего ряда	
		Боковое	Центральное
Группа 0	X	U	X
Группа 0+	X	U	X
Группа I	X	U	X
Группа II	X	U	X
Группа III	X	U	X

Расшифровка обозначений:

U — применимо к универсальным детским удерживающим системам, которые получили одобрение для этой весовой группы.

X — не подходит для детских удерживающих систем, одобренных для данной весовой группы.

### Применимость детских автокресел с креплением ISOFIX

Группа	Типоразмер	Крепление	Местоположение креплений ISOFIX
			Боковое сиденье заднего ряда
Автолюлька	F	ISO/L1	X
	G	ISO/L2	X
Группа 0+	E	ISO/R1	IL
	E	ISO/R1	IL
	D	ISO/R2	IL
	C	ISO/R3	IL



Группа I	D	ISO/R2	IL
	C	ISO/R3	IL
	B	ISO/F2	IUF
	B1	ISO/F2X	IUF
	A	ISO/F3	IUF

Расшифровка обозначений:

IUF — подходит для универсальных детских удерживающих систем ISOFIX, одобренных для данной весовой группы и ориентированных по ходу движения автомобиля.

IL — подходит для особых детских удерживающих систем ISOFIX, включенных в соответствующий перечень. Данные удерживающие системы могут предназначаться для специальных автомобилей, иметь определенные ограничения или относиться к категории полууниверсальных.

X — расположение креплений ISOFIX не подходит для детских удерживающих систем ISOFIX данной весовой группы и (или) данного типа-размера.

### Крепление детского кресла с помощью ремня безопасности

1. Переместите переднее сиденье вперед до упора, чтобы сидящий сзади ребенок не касался него.
2. Если угол наклона спинки сиденья, на котором будет установлено детское автокресло, регулируется, установите его в такое положение, чтобы спинка сиденья надежно подерживала детское автокресло.
3. Если подголовник сиденья, на котором будет установлено детское автокресло, регулируется или снимается, установите его в соответствующее положение или снимите, чтобы подголовник не препятствовал плотному прилеганию детского кресла к спинке сиденья.
4. Вытяните плечевую лямку ремня безопасности, протяните его через детское автокресло и вставьте металлический язычок ремня безопасности в замок до щелчка.
5. Прижмите детское автокресло к сиденью собственным весом и дайте механизму натяжения втянуть плечевую лямку таким образом, чтобы ремень был натянут и обеспечивал надежную фиксацию.
6. Слегка покачайте детское кресло, чтобы убедиться в том, что оно надежно зафиксировано.

#### Внимание

Запрещается снимать подголовник, если Вы используете специальную подушку для подъема сиденья. В этом случае верхняя часть подголовника должна быть отрегулирована на одном уровне с головой ребенка или как можно ближе к ней.

### Установка детского кресла при помощи специальных креплений

ISOFIX и LATCH — это специально разработанные стандартные системы крепления детских автокресел. Для крепления детского автокресла при установке на задние боковые сиденья может быть использована как система ISOFIX, так и система LATCH.

1. Переместите переднее сиденье вперед до упора, чтобы сидящий сзади ребенок не касался него.
2. Если угол наклона спинки сиденья, на котором будет установлено детское автокресло, регулируется, установите его в такое положение, чтобы спинка сиденья надежно поддерживала детское автокресло.
3. Если подголовник сиденья, на котором будет установлено детское автокресло, регулируется или снимается, установите его в соответствующее положение или снимите, чтобы подголовник не препятствовал плотному прилеганию детского кресла к спинке сиденья.
4. Вставьте крепления детского кресла в нижние точки фиксации и убедитесь, что оба механизма крепления ISOFIX надежно зафиксированы.
5. При креплении страховочных ремней действуйте в соответствии с инструкцией к детскому автокреслу.
6. Слегка покачайте детское кресло, чтобы убедиться в том, что оно надежно зафиксировано.

#### Внимание

Запрещается снимать подголовник, если Вы используете специальную подушку для подъема сиденья. В этом случае верхняя часть подголовника должна быть отрегулирована на одном уровне с головой ребенка или как можно ближе к ней.

#### Предупреждение

- > Если детское автокресло снабжено страховочным ремнем, его следует зафиксировать, следуя инструкции по установке детского автокресла и соответствующим особым указаниям.

В противном случае экстренное торможение или столкновение могут привести к серьезным травмам или даже к смерти.

- > После фиксации страховочного ремня детского автокресла в соответствующей точке не следует опускать подголовник.

Соприкосновение подголовника со страховочным ремнем может ослабить натяжение ремня и при экстренном торможении или столкновении привести к тому, что детское автокресло перевернется, что сопровождается риском получения серьезных травм или даже смерти.

## Оснащение автомобиля

Обратите внимание на то, что в настоящем руководстве описывается стандартное оборудование данной серии автомобилей, оборудование, входящее в комплектацию согласно национальным стандартам, а также специальное оборудование, предназначенное для конкретной модели автомобиля. Поэтому некоторые виды и функции оборудования, описанные в настоящем руководстве, могут не входить в комплектацию Вашего автомобиля или использоваться в автомобилях, выпускаемых только для определенных рынков. Информацию о комплектации Вашего автомобиля Вы можете найти в документах, предоставленных при его покупке, или запросить ее у авторизованного дилера.

## Описание системы

Противоугонная система автомобиля предотвращает угон автомобиля и кражу из него ценных вещей. При попытке несанкционированного проникновения в автомобиль противоугонная система включает звуковую и световую сигнализацию.

### Предупреждение

Запрещается переоборудовать противоугонную систему автомобиля.

## Использование

### Включение системы

1. После блокировки дверей автомобиля лампы аварийной сигнализации мигнут один раз (или раздастся звуковой сигнал), и система перейдет в режим предварительной охраны.

В режиме предварительной охраны по-прежнему можно выполнять любые манипуляции с автомобилем, при этом противоугонная сигнализация не сработает.

2. Приблизительно через 15 секунд система автоматически перейдет в режим охраны, с активацией противоугонной функции.

### Внимание

Проверьте, закрыты ли все двери автомобиля, дверь багажного отделения и капот, иначе противоугонная система автомобиля не сработает.

### Полезная информация

В обоих режимах работы противоугонной системы кнопки центрального управления не работают.

### Выключение системы

После разблокировки автомобиля (за исключением разблокировки с помощью механического ключа) аварийные лампы мигают два раза, и иммобилайзер отключается.

### Условия срабатывания сигнализации

В режиме охраны перечисленные ниже действия могут привести к срабатыванию сигнализации:

- > Открывание крышки капота.
- > Принудительное открывание двери автомобиля или двери багажного отделения.
- > Отпирание дверей при помощи механического ключа.

### Способы отключения сигнализации

При срабатывании противоугонной сигнализации ее можно отключить перечисленными ниже способами:

- > Установите выключатель зажигания в режим ON.
- > Запустите двигатель.
- > Установите выключатель зажигания в режим OFF, и разблокируйте автомобиль (за исключением разблокировки с помощью механического ключа).

### Оснащение автомобиля

Обратите внимание на то, что в настоящем руководстве описывается стандартное оборудование данной серии автомобилей, оборудование, входящее в комплектацию согласно национальным стандартам, а также специальное оборудование, предназначенное для конкретной модели автомобиля. Поэтому некоторые виды и функции оборудования, описанные в настоящем руководстве, могут не входить в комплектацию Вашего автомобиля или использоваться в автомобилях, выпускаемых только для определенных рынков. Информацию о комплектации Вашего автомобиля Вы можете найти в документах, предоставленных при его покупке, или запросить ее у авторизованного дилера.

### Система отсечки топлива при столкновении

При срабатывании подушек безопасности в момент столкновения эта система останавливает подачу топлива, что позволяет минимизировать опасность, связанную с его утечкой.

Если после срабатывания системы Вам необходимо заново завести двигатель, выполните следующие действия:

1. Переключите выключатель зажигания в режим OFF.
2. Снова запустите двигатель.

#### Предупреждение

Перед запуском двигателя необходимо осмотреть поверхность под автомобилем. Обнаружение под днищем утечки топлива свидетельствует о повреждении топливной системы автомобиля. В этом случае не следует запускать двигатель.

## Оснащение автомобиля

Обратите внимание на то, что в настоящем руководстве описывается стандартное оборудование данной серии автомобилей, оборудование, входящее в комплектацию согласно национальным стандартам, а также специальное оборудование, предназначенное для конкретной модели автомобиля. Поэтому некоторые виды и функции оборудования, описанные в настоящем руководстве, могут не входить в комплектацию Вашего автомобиля или использоваться в автомобилях, выпускаемых только для определенных рынков. Информацию о комплектации Вашего автомобиля Вы можете найти в документах, предоставленных при его покупке, или запросить ее у авторизованного дилера.

### Описание системы

Автомобиль оснащен регистратором данных о событиях (EDR).

В основном EDR используется для регистрации данных динамических систем и систем безопасности автомобиля при столкновении, способствуя выяснению рабочего состояния систем автомобиля в момент события. Однако, в зависимости от серьезности столкновения и его типа, EDR может не зарегистрировать соответствующие данные.

#### Полезная информация

EDR ведет регистрацию данных только в случае серьезной аварии. В обычных условиях EDR не записывает данные.

### Считывание данных

Помимо производителя автомобиля, другие стороны (например, правоохранительные органы) могут с помощью подключенного к устройству CAN-ноутбука и диагностического интерфейса автомобиля подключиться к EDR и считать зарегистрированные им данные.

Устройство для считывания данных можно приобрести у поставщика программного обеспечения для CAN.

Данные, регистрируемые EDR, и их назначение:

Элемент данных	Назначение
Режим торможения	Регистрация состояния педали тормоза в момент столкновения
Скорость при столкновении	Регистрация значения скорости в момент столкновения
Состояние замка ремня безопасности	Регистрация состояния замка ремня безопасности в момент столкновения
Состояние индикаторов системы пассивной безопасности	Запись о том, горел ли индикатор неисправности системы пассивной безопасности в момент столкновения

### Раскрытие данных

За исключением перечисленных ниже обстоятельств, зарегистрированные EDR данные не раскрываются третьим сторонам:

- › Согласие владельца автомобиля или его арендатора.
- › Официальный запрос полиции, суда или правительственных органов для использования данных в ходе судебного процесса.

Однако при необходимости записанные EDR данные могут быть использованы для следующих целей:

- › Исследование характеристик безопасности автомобиля и проведение разработок.
- › Данные регистратора передаются третьей стороне для исследований и разработки без раскрытия информации о владельце автомобиля и его транспортном средстве.

# 5

## Действия в экстренных ситуациях

---

Комплект бортовых инструментов .....	194
Подъем автомобиля .....	195
Запасное колесо .....	196
Замена колеса .....	197
Действия в случае аварии .....	200
Запуск двигателя от аккумуляторной батареи другого автомобиля .....	202
Перегрев двигателя .....	204
Буксировка .....	205
Система вызова экстренных служб .....	208

## Оснащение автомобиля

Обратите внимание на то, что в настоящем руководстве описывается стандартное оборудование данной серии автомобилей, оборудование, входящее в комплектацию согласно национальным стандартам, а также специальное оборудование, предназначенное для конкретной модели автомобиля. Поэтому некоторые виды и функции оборудования, описанные в настоящем руководстве, могут не входить в комплектацию Вашего автомобиля или использоваться в автомобилях, выпускаемых только для определенных рынков. Информацию о комплектации Вашего автомобиля Вы можете найти в документах, предоставленных при его покупке, или запросить ее у авторизованного дилера.

5

Аварийные ситуации

## Место размещения бортовых инструментов

Пакет с документами находится в перчаточном ящике, а остальные инструменты — под напольной панелью багажного отделения.



### Внимание

- › Водитель должен знать место размещения и способы использования инструментов для экстренного реагирования в случае аварийной ситуации.
- › После использования инструментов обязательно следует положить их обратно в установленное место и надежно зафиксировать. Неправильное размещение инструментов может привести к несчастному случаю.

## Оснащение автомобиля

Обратите внимание на то, что в настоящем руководстве описывается стандартное оборудование данной серии автомобилей, оборудование, входящее в комплектацию согласно национальным стандартам, а также специальное оборудование, предназначенное для конкретной модели автомобиля. Поэтому некоторые виды и функции оборудования, описанные в настоящем руководстве, могут не входить в комплектацию Вашего автомобиля или использоваться в автомобилях, выпускаемых только для определенных рынков. Информацию о комплектации Вашего автомобиля Вы можете найти в документах, предоставленных при его покупке, или запросить ее у авторизованного дилера.

## Точки подъема автомобиля

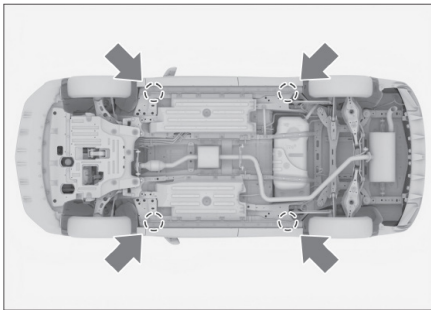

47BF631BA67C

Точки подъема автомобиля показаны выше.



### Предупреждение

- › Никогда не осуществляйте работы на автомобиле, не имеющем надлежащей опоры, так как это может привести к серьезным повреждениям, травмам или даже смерти.
- › Если необходимо поднять автомобиль, подъемный инструмент должен располагаться в точках подъема; подъем в любой другой точке может привести к повреждению автомобиля или несчастному случаю.
- › Во избежание травм нельзя ложиться под автомобиль, поднятый домкратом.



### Оснащение автомобиля

Обратите внимание на то, что в настоящем руководстве описывается стандартное оборудование данной серии автомобилей, оборудование, входящее в комплектацию согласно национальным стандартам, а также специальное оборудование, предназначенное для конкретной модели автомобиля. Поэтому некоторые виды и функции оборудования, описанные в настоящем руководстве, могут не входить в комплектацию Вашего автомобиля или использоваться в автомобилях, выпускаемых только для определенных рынков. Информацию о комплектации Вашего автомобиля Вы можете найти в документах, предоставленных при его покупке, или запросить ее у авторизованного дилера.

### Место размещения

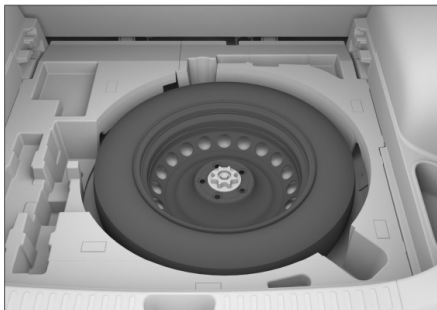

68BDE71A1DF9

Запасное колесо расположено под полом багажного отделения. Чтобы достать его, поднимите напольную панель.

Данный автомобиль оснащен неполноразмерным запасным колесом, которое отличается от стандартного колеса, поэтому использовать его можно только в качестве временной замены. Максимальная скорость автомобиля при его использовании не должна превышать 80 км/ч.

#### Предупреждение

- Нполноразмерное запасное колесо предназначено только для временной замены стандартного. Необходимо как можно скорее отремонтировать стандартное колесо и заменить им неполноразмерное запасное колесо. В противном случае возникнут риски, связанные с безопасностью.

- В автомобиле разрешается устанавливать только одно неполноразмерное запасное колесо. Не допускается использование любых других запасных колес, кроме указанных.

#### Полезная информация

Периодически проверяйте состояние запасного колеса (давление воздуха в шине, отсутствие трещин и грыж), чтобы убедиться, что оно может быть использовано в случае неполадок.

### Снятие и установка

- Откройте напольную панель багажного отделения и снимите ее.
- Поверните ручку против часовой стрелки и снимите ее, затем снимите запасное колесо.

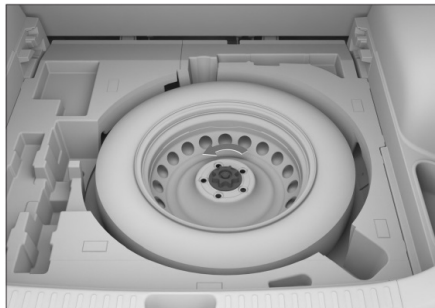

A311759D4536

#### Полезная информация

Для моделей, оснащенных сабвуфером, сначала отсоедините соединительный штекер и снимите его.

- Чтобы вернуть запасное колесо на место, действуйте в обратном порядке.

## Оснащение автомобиля

Обратите внимание на то, что в настоящем руководстве описывается стандартное оборудование данной серии автомобилей, оборудование, входящее в комплектацию согласно национальным стандартам, а также специальное оборудование, предназначенное для конкретной модели автомобиля. Поэтому некоторые виды и функции оборудования, описанные в настоящем руководстве, могут не входить в комплектацию Вашего автомобиля или использоваться в автомобилях, выпускаемых только для определенных рынков. Информацию о комплектации Вашего автомобиля Вы можете найти в документах, предоставленных при его покупке, или запросить ее у авторизованного дилера.

## Признаки повреждения шин

Целостность шин следует проверить в перечисленных ниже ситуациях:

- › Вибрация рулевого колеса.
- › Нехарактерная вибрация автомобиля.
- › Нехарактерный крен автомобиля.

### Внимание

- › При повреждении шины во время движения крепко удерживайте рулевое колесо и осторожно нажмите на педаль тормоза, чтобы снизить скорость. Запрещено применять аварийное торможение и резко поворачивать рулевое колесо. Это может привести к потере контроля над автомобилем.
- › После разрыва шины нужно немедленно установить запасное колесо. Проколотая шина делает автомобиль неустойчивым, что может стать причиной аварии. Кроме того, поврежденная шина создает риск повреждения колесных дисков, колес, подвески, кузова автомобиля и т. д.

## Подготовка к замене колеса

1. Все пассажиры должны выйти из автомобиля.
2. Припаркуйте автомобиль на площадке с твердым, ровным покрытием, где Вы не будете мешать движению транспорта и смо-

жете безопасно работать.

3. Включите стояночный тормоз.
4. Заглушите двигатель автомобиля. Переключитесь на передачу Р, заглушите двигатель.

### Предупреждение

Запрещается использовать домкрат для поддержки автомобиля, когда рычаг переключения передач находится в положении N. В такой ситуации неустойчивость домкрата может стать причиной несчастного случая.

5. Включите аварийную световую сигнализацию, установите знак аварийной остановки.
6. Подготовьте запасное колесо, домкрат, рычаг домкрата, баллонный ключ и противоткатные упоры.

### Внимание

- › Перед использованием домкрата необходимо установить стопоры для колес.
- › Для их приобретения обратитесь в сервисный центр.
- › При отсутствии упоров можно использовать крупные камни и другие альтернативы, которые позволяют зафиксировать колесо.

## Установка запасного колеса

### Снятие поврежденного колеса

1. Зафиксируйте колесо. Обязательно используйте подходящие стопоры для колес и поместите их с обеих сторон колес по диагонали от заменяемого колеса.
2. Снимите декоративные колпачки колесных болтов.

## Замена колеса

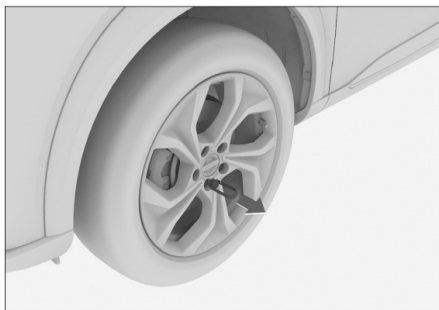

91435F26FB5F

В автомобилях, оснащенных болтами с декоративными колпачками, сначала при помощи специального инструмента необходимо последовательно снять декоративные колпачки с колесных болтов.

### 3. Ослабьте болты.

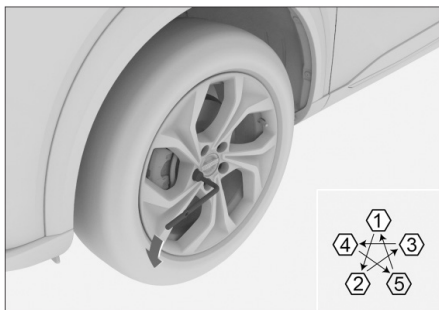

7B970F060146

Ослабьте болты в порядке, обозначенном на рисунке, провернув их против часовой стрелки с помощью ключа для колесных гаек (примерно на 1 оборот).

4. Поместите домкрат под точку опоры, отрегулируйте положение и высоту домкрата, чтобы обеспечить надежную фиксацию домкрата на месте подъема. Места установки домкрата см. в разделе «Точки подъема автомобиля». (▷ стр. 195)

#### **⚠ Внимание**

При использовании домкрата обязательно соблюдайте перечисленные ниже меры предосторожности. В противном случае может произойти смещение домкрата, что может привести к повреждению автомобиля или получению серьезных травм:

- › Всегда выключайте двигатель автомобиля.
- › Не используйте домкрат, если в салоне автомобиля находятся пассажиры.
- › Домкрат должен быть установлен на ровной и твердой поверхности.
- › Не подкладывайте предметы под или на домкрат.
- › Высота подъема домкрата не должна быть слишком большой. Она должна быть достаточной для замены колеса.
- › Нельзя ложиться под автомобиль, поднятый домкратом.
- › Опуская автомобиль, следите за тем, чтобы никого не травмировать.

### 5. Поднимите автомобиль.



4B9E25610854

Вставьте баллонный ключ в рычаг домкрата, как показано на рисунке выше, и поворачивайте рычаг по часовой стрелке, пока шина не оторвется от земли.

#### **⚠ Внимание**

- › Во время работы держите рычаг домкрата соосно с винтом домкрата, чтобы автомобиль можно было легче поднять.
- › Сначала нужно немного приподнять автомобиль и убедиться, что все в порядке. После этого можно поднимать дальше.

### 6. Снимите все крепежные болты и колесо.

#### **⚠ Внимание**

- › Если Вы укладываете колесо прямо на землю, располагайте его спицами вверх, чтобы избежать повреждений.

- › Перед установкой запасного колеса лучше всего поместить снятое колесо под днище автомобиля для страховки на случай смещения домкрата и во избежание несчастных случаев.

### Установка запасного колеса

1. Удалите грязь с установочной поверхности колеса.  
Перед установкой запасного колеса необходимо очистить поверхность ступицы колеса, в противном случае болты колеса могут ослабнуть во время движения, в результате чего может произойти отделение колеса от автомобиля.
2. Установите запасное колесо и затяните болты с одинаковой силой, чтобы они полностью прилегли к установочной поверхности колеса.
3. Поверните рычаг домкрата против часовой стрелки и опустите автомобиль.
4. Затяните каждый болт на 2–3 оборота в порядке, указанном на рисунке.

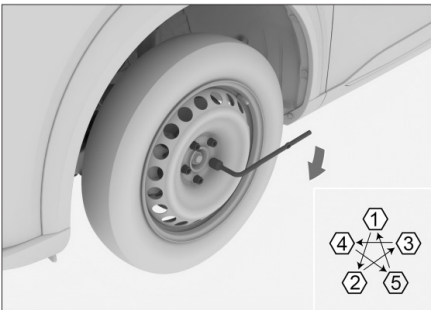

00FB7DDB038B

Момент затяжки:  $145 \pm 10$  Н м

#### **⚠** Внимание

Установив запасное колесо, как можно быстрее затяните болты динамометрическим ключом, обеспечив нужный момент затяжки. В противном случае колесные болты могут ослабнуть и слететь, что способно привести к серьезным травмам.

5. Если колесные болты оснащены декоративными заглушками, установите их на колесные болты.

6. Поместите инструменты, домкрат и неисправное колесо на место.

#### **i** Полезная информация

При размещении поврежденного колеса в багажном отделении располагайте его спицами вверх, чтобы избежать ударов о кронштейн запасного колеса, что может привести к травмам.

#### **⚠** Предупреждение

При сжигании шин образуется токсичный газ. При необходимости утилизации шин передайте их в сервисный центр.

#### **⚠** Внимание

- › Не используйте поврежденные или деформированные болты и колеса.
- › Гаечный ключ должен плотно прилегать к болту, иначе во время работы он может слететь и стать причиной травм.
- › Не нажимайте на ключ ногой и не затягивайте болты слишком сильно с помощью других приспособлений. Это может повредить болты.
- › При установке не наносите на болты смазку и масло. Слишком большое усилие при затяжке может повредить болты и колесо. Если болты ослаблены, колесо может отделиться во время движения, что приведет к аварии.

## Действия в случае аварии

### Оснащение автомобиля

Обратите внимание на то, что в настоящем руководстве описывается стандартное оборудование данной серии автомобилей, оборудование, входящее в комплектацию согласно национальным стандартам, а также специальное оборудование, предназначенное для конкретной модели автомобиля. Поэтому некоторые виды и функции оборудования, описанные в настоящем руководстве, могут не входить в комплектацию Вашего автомобиля или использоваться в автомобилях, выпускаемых только для определенных рынков. Информацию о комплектации Вашего автомобиля Вы можете найти в документах, предоставленных при его покупке, или запросить ее у авторизованного дилера.

### Действия при дорожно-транспортном происшествии

Если Вы вынуждены остановиться на дороге по причине аварии или неисправности автомобиля, примите следующие меры для предупреждения других водителей:

- › Включите аварийную световую сигнализацию.
- › Выставьте знак аварийной остановки за автомобилем в соответствии с правилами дорожного движения.

### Действия при застревании автомобиля

При движении по снегу, грязи, песку автомобиль может застрять или увязнуть, поэтому необходимо соблюдать осторожность.

**При застревании автомобиля можно попробовать предпринять следующие меры:**

1. Переведите рычаг переключения передач в положение N, включите стояночный тормоз и переключите зажигание в режим OFF.
2. Удалите грязь, снег или песок, скопившиеся вокруг колес.
3. Поместите деревянные бруски, камни или иные материалы под колеса для улучшения сцепления шин.

4. Запустите двигатель автомобиля. Рекомендуется использовать соответствующий режим движения.
5. Отпустите стояночный тормоз и осторожно увеличивайте обороты, чтобы вывести автомобиль из ямы.

#### Предупреждение

При освобождении застрявшего автомобиля необходимо учитывать следующее:

- › Убедитесь, что вокруг достаточно свободного пространства, чтобы не произошло столкновения с другими автомобилями, предметами и людьми.
- › Перед самым выездом автомобиль может внезапно податься вперед или назад — будьте особенно осторожны.
- › Выезжая из грязи или снега, обращайте внимание на наличие рядом крупных предметов, таких как камни. Уберите их заранее во избежание повреждения кузова и датчиков при выезде из ямы.

Если автомобиль застрял или сел на днище, и при этом его невозможно освободить вышеуказанным способом, обратитесь в службу эвакуации или сервисный центр. Запрещается выполнение таких работ неподготовленными лицами.

#### Предупреждение

При устранении сложной ситуации и проведении аварийно-спасательных работ руководствуйтесь приведенными ниже мерами предосторожности. В противном случае возможно повреждение автомобиля, и даже возникновение угрозы безопасности людей.

1. При использовании буксировочного крюка необходимо закрепить кабельный демпфер посередине буксировочного троса, чтобы предотвратить разрыв и отскок крюка или троса, что может привести к повреждению автомобиля и даже поставить под угрозу личную безопасность.
2. Запрещается буксировка сбоку или под вертикальным углом. Оптимальный угол использования буксировочного крюка находится в диапазоне 5° вверх и вниз и 25°

влево и вправо.

3. Запрещается буксировка рывками. Начальная скорость буксировки не должна превышать 5 км/ч (до натяжения троса движение должно быть медленным).
  4. При использовании буксировочного крюка тяговое усилие не должно превышать массу автомобиля.
-

# Запуск двигателя от аккумуляторной батареи другого автомобиля

## Оснащение автомобиля

Обратите внимание на то, что в настоящем руководстве описывается стандартное оборудование данной серии автомобилей, оборудование, входящее в комплектацию согласно национальным стандартам, а также специальное оборудование, предназначенное для конкретной модели автомобиля. Поэтому некоторые виды и функции оборудования, описанные в настоящем руководстве, могут не входить в комплектацию Вашего автомобиля или использоваться в автомобилях, выпускаемых только для определенных рынков. Информацию о комплектации Вашего автомобиля Вы можете найти в документах, предоставленных при его покупке, или запросить ее у авторизованного дилера.

## Признаки низкого заряда аккумуляторной батареи

- › Стартер щелкает и не вращается. Или вращается, но его мощности недостаточно для запуска двигателя.
- › Передние фары горят менее ярко, чем обычно.
- › Звуковой сигнал не работает или звучит тихо.

## Способы запуска двигателя от аккумуляторной батареи другого автомобиля

Если двигатель не запускается из-за низкого заряда аккумулятора, его можно запустить с помощью аккумулятора другого автомобиля, подключив аккумулятор через пусковые провода.

Подключаемый пусковой провод должен иметь минимальное сечение 25 мм<sup>2</sup>.

### ⚠ Внимание

- › Не все автомобильные аккумуляторы подходят для этого. Для запуска от сторонней аккумуляторной батареи можно использовать только аккумуляторы с номинальным напряжением 12 В.
- › Нельзя заводить автомобиль, буксируя или толкая его.

1. Подключите пусковые провода, соблюдая следующий порядок.

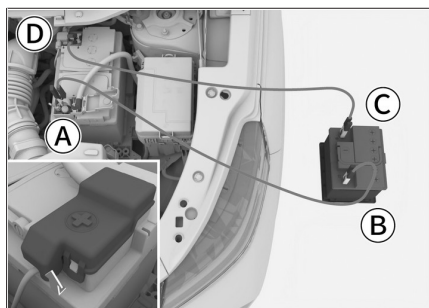

- A Положительная клемма разряженного аккумулятора автомобиля ⊕
- B Положительная клемма аккумулятора автомобиля-донора ⊕
- C Отрицательная клемма аккумулятора автомобиля-донора ⊖
- D Отрицательная клемма разряженного аккумулятора автомобиля ⊖

2. Зарядите аккумуляторную батарею.

Запустите двигатель второго автомобиля, немного увеличьте обороты и дайте ему поработать около пяти минут. Так Вы на некоторое время зарядите разряженный аккумулятор.

3. Запустите автомобиль с разряженным аккумулятором.

Если он по-прежнему не запускается, убедитесь, что пусковые провода подключены правильно, и снова зарядите аккумулятор.

4. Отсоедините пусковые провода.

Когда двигатель запустится, отсоедините пусковые провода в порядке, обратном порядку подключения.

### ⚠ Предупреждение

- › При зарядке аккумулятора или запуске двигателя от сторонней аккумуляторной батареи из аккумулятора может выделяться газ. При этом существует опасность взрыва. Необходимо держать аккумуляторную батарею вдали от источников искр,

## Запуск двигателя от аккумуляторной батареи другого автомобиля

открытого огня и иных легковоспламеняющихся материалов.

- › Аккумуляторная жидкость отличается едкостью и может нанести серьезный вред глазам и коже. При случайном соприкосновении с аккумуляторной жидкостью необходимо немедленно промыть поврежденный участок большим количеством воды и обратиться к врачу.
- › Подключая и снимая пусковые провода, следите, чтобы они не попадали в вентилятор, не спутывались с ремнями и т. п.
- › Убедитесь, что пусковые провода подключены правильно. Между их клеммами должно быть определенное расстояние, обеспечивающее невозможность их контакта.



### Внимание

Если аккумуляторная батарея часто разряжается, обратитесь в сервисный центр для ее проверки.



### Оснащение автомобиля

Обратите внимание на то, что в настоящем руководстве описывается стандартное оборудование данной серии автомобилей, оборудование, входящее в комплектацию согласно национальным стандартам, а также специальное оборудование, предназначенное для конкретной модели автомобиля. Поэтому некоторые виды и функции оборудования, описанные в настоящем руководстве, могут не входить в комплектацию Вашего автомобиля или использоваться в автомобилях, выпускаемых только для определенных рынков. Информацию о комплектации Вашего автомобиля Вы можете найти в документах, предоставленных при его покупке, или запросить ее у авторизованного дилера.

### При перегреве двигателя

#### Полезная информация

Экстремальные условия эксплуатации (например, буксировка, подъем по склону, перегрузка и т. д.) могут привести к перегреву двигателя и снижению общей мощности автомобиля.

### Признаки перегрева

- › Указатель температуры охлаждающей жидкости находится в красной зоне.
- › Двигатель не набирает обороты.
- › Из-под капота идет пар.
- › Компрессор кондиционера может автоматически отключиться.

### Способы устранения

1. Остановите автомобиль в безопасном месте и заглушите двигатель. Если кондиционер был включен, отключите его.
2. Проверьте, выходит ли пар из-под капота.
  - › Если нет, откройте капот и запустите двигатель.
  - › Если пар идет, дождитесь, пока он прекратится, а затем откройте капот и запустите двигатель.
3. Проверьте, вращается ли вентилятор охлаждения.
  - › Если он не работает, заглушите двигатель и обратитесь в сервисный центр.

› Если он работает нормально, дождитесь снижения температуры охлаждающей жидкости и заглушите двигатель.

#### 4. Проверьте уровень охлаждающей жидкости.

Если уровень недостаточен, долейте жидкость. Также убедитесь в отсутствии утечек в патрубках системы охлаждения. При обнаружении утечки обратитесь в сервисный центр.

#### 5. Убедитесь в отсутствии посторонних предметов в радиаторе.

При обнаружении предметов, которые могут мешать теплоотдаче, уберите их из радиатора.

#### Предупреждение

› Если из-под капота идет пар, не следует сразу же открывать крышку капота. Это может привести к ожогам.

› Если радиатор сильно нагрет, не снимайте крышку радиатора и пробку расширительного бачка. Это может привести к ожогам и другим серьезным травмам из-за выброса пара или охлаждающей жидкости.

› Открывая крышку радиатора или пробку расширительного бачка, не прикасайтесь и не приближайтесь к вентилятору охлаждения и его ремням. Оберните крышку тканью и аккуратно откройте ее.

› Не прикасайтесь и не приближайтесь к вентилятору охлаждения и его ремням при работающем двигателе. Руки и одежда могут попасть внутрь, что приведет к серьезным травмам.

› Не доливайте охлаждающую жидкость при перегретом двигателе. Это может привести к его поломке. Охлаждающую жидкость необходимо добавлять после полного охлаждения двигателя.

#### Внимание

Если во время движения автомобиля указатель температуры охлаждающей жидкости снова оказывается в красной зоне, необходимо как можно скорее обратиться в ближайший официальный сервисный центр.

## Оснащение автомобиля

Обратите внимание на то, что в настоящем руководстве описывается стандартное оборудование данной серии автомобилей, оборудование, входящее в комплектацию согласно национальным стандартам, а также специальное оборудование, предназначенное для конкретной модели автомобиля. Поэтому некоторые виды и функции оборудования, описанные в настоящем руководстве, могут не входить в комплектацию Вашего автомобиля или использоваться в автомобилях, выпускаемых только для определенных рынков. Информацию о комплектации Вашего автомобиля Вы можете найти в документах, предоставленных при его покупке, или запросить ее у авторизованного дилера.

## Буксировка с помощью специализированной техники

### Предупреждение

При буксировке необходимо соблюдать местные нормативные требования в отношении буксировки автомобилей.

При необходимости буксировки автомобиля рекомендуется прибегнуть к услугам эвакуатора с частичной погрузкой или с платформой, по возможности поручив всю работу сотрудникам сервисного центра или специальных компаний, оказывающих услуги по эвакуации транспортных средств.

**При буксировке на эвакуаторе с платформой следует убедиться, что автомобиль надежно закреплен.**

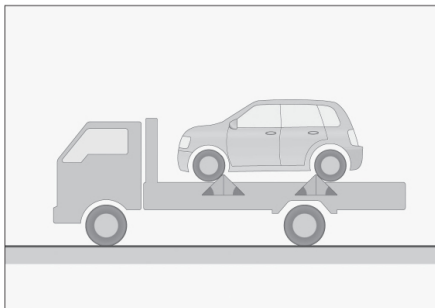

04FD77FA04F8

Запрещается буксировка автомобиля с использованием лебедочного эвакуатора. В противном случае это может привести к повреждению кузова автомобиля.

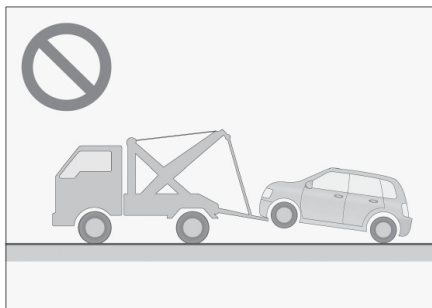

9104EBEC04BC

## Буксировочный крюк

### Передний буксировочный крюк

1. Через отверстие крышки буксировочного крюка подденьте крышку при помощи отвертки, обернутой тканью.



08FF1CCCC488

2. Вверните буксировочный крюк в отверстие по часовой стрелке и закрепите при помощи гаечного ключа.

# Буксировка



A1E371E78955

## Задний буксировочный крюк

1. Через отверстие крышки буксировочного крюка подденьте крышку при помощи отвертки, обернутой тканью.



154EFF0FA341

2. Вверните буксировочный крюк в отверстие по часовой стрелке и закрепите при помощи гаечного ключа.



5A77AEBF7BA1

## Буксировочный трос

Для защиты автомобиля от повреждений буксировочный трос должен быть эластичным. Рекомендуется использовать трос из искусствен-

ного волокна или из аналогичных эластичных материалов.

Буксировочный трос можно крепить только к предназначенным для этого в автомобиле буксировочному крюку или буксировочному кольцу.

При установке буксировочного троса будьте осторожны, чтобы не повредить кузов. Расстояние между тягачом и буксируемым транспортным средством должно составлять 4–10 м.

В средней части буксировочного троса должны быть размещены флажки. При буксировке в темное время суток буксировочный трос необходимо снабдить светоотражающими материалами для повышения его видимости.

### ⚠ Внимание

- › Буксировочный трос необходимо приобрести самостоятельно.
- › Не используйте для буксировки стальной трос. Он может повредить бампер.

## Буксировка с помощью буксировочного крюка

В случае поломки автомобиля, когда нет возможности использовать эвакуатор, можно применить буксировочный крюк. Этот способ может быть использован для буксировки на небольшое расстояние на низкой скорости по дороге с твердым покрытием.

### ⚠ Предупреждение

При буксировке необходимо соблюдать местные нормативные требования в отношении буксировки автомобилей.

## Буксировка автомобиля другим транспортным средством

При буксировке водитель должен находиться в автомобиле и управлять его движением при помощи руля и педали тормоза. Колеса, оси, рулевое управление, тормоза, система трансмиссии (коробка передач и т. д.), система освещения (указатели поворота, стоп-сигналы) должны быть в исправном состоянии.

Способ буксировки:

5

Аварийные ситуации

1. Запустите двигатель, переведите рычаг переключения передач в положение N.

Если двигатель не заводится, переведите выключатель зажигания в режим ON, а селектор переключения передач в положение N.

### Внимание

Если передачу невозможно перевести в положение N, то использовать буксировочный крюк для буксировки автомобиля запрещается.

2. Включите аварийную световую сигнализацию, отпустите стояночный тормоз и дождитесь начала буксировки.  
Для версий с передним приводом: скорость буксировки не должна превышать 30 км/ч, расстояние буксировки не должно превышать 50 км.  
Для версий с полным приводом: скорость буксировки не должна превышать 20 км/ч, расстояние буксировки не должно превышать 20 км.

### Внимание

- › Не используйте буксировочный крюк для буксировки автомобиля при температуре окружающей среды ниже 0°C.
- › Когда двигатель выключен, усилитель рулевого управления и усилитель тормозов не работают, и при вращении рулевого колеса и торможении необходимо прилагать большее усилие. Поэтому при буксировке следует двигаться с как можно меньшей скоростью.
- › Во время буксировки следите за стоп-сигналами переднего автомобиля, чтобы не допускать провисания буксировочного троса.
- › Не используйте трос для буксировки автомобиля по длинным спускам.
- › Буксировка автомобиля в направлении, обратном направлению движения, запрещена.
- › Если автомобиль застрял или не может быть освобожден из-за неисправности ходовой части, обратитесь в профессиональную спасательную службу или сервисный центр. Запрещается использовать крюки

прицепа для буксировки, в противном случае легко повредить крюки и подвеску.

## Буксировка других неисправных транспортных средств

1. При буксировке включите аварийную световую сигнализацию, при этом соблюдайте местные правила буксировки.
2. Начинайте движение медленно, пока буксировочный трос не натянется, а затем плавно увеличивайте скорость.

### Внимание

- › Запрещается буксировать транспортное средство, масса которого выше массы буксирующего автомобиля, поскольку в противном случае это может привести к его поломке.
- › Избегайте резкого начала движения и неравномерного движения. В таких случаях буксировочный крюк и трос испытывают слишком большую нагрузку.
- › Не используйте трос для буксировки автомобиля по длинным спускам.
- › Буксировка автомобиля в направлении, обратном направлению движения, запрещена.

# Система вызова экстренных служб

## Оснащение автомобиля

Обратите внимание на то, что в настоящем руководстве описывается стандартное оборудование данной серии автомобилей, оборудование, входящее в комплектацию согласно национальным стандартам, а также специальное оборудование, предназначенное для конкретной модели автомобиля. Поэтому некоторые виды и функции оборудования, описанные в настоящем руководстве, могут не входить в комплектацию Вашего автомобиля или использоваться в автомобилях, выпускаемых только для определенных рынков. Информацию о комплектации Вашего автомобиля Вы можете найти в документах, предоставленных при его покупке, или запросить ее у авторизованного дилера.

## Система вызова экстренных служб

Использование данной системы для звонка в единую дежурно-диспетчерскую службу (PSAP) разрешается, только если Вам необходима помощь органов правопорядка или медицинских организаций.

Кнопка вызова технической помощи (☎), кнопка экстренного вызова (SOS), а также кнопка самодиагностики системы (🚗) расположены на панели управления освещением салона.



FA4D702995AA

### **i** Полезная информация

- Кнопка самодиагностики системы используется для проверки исправности системы вызова экстренных служб сервисным центром и не предназначена для самостоятельного использования

- Из-за различий в комплектации некоторые модели не имеют кнопки вызова технической помощи. Ориентируйтесь на фактическую комплектацию Вашего автомобиля.

Когда выключатель зажигания находится в режиме ON, подсветка кнопки имеет следующие режимы:

Состояние системы	Режим подсветки кнопки
Во время самодиагностики системы при включении питания (во время переключения выключателя зажигания в режим ON)	Загорается красный индикатор и через несколько секунд гаснет
Система в режиме ожидания	Если подсветка автомобиля включена, кнопка горит зеленым цветом; если подсветка автомобиля выключена, кнопка не горит
Идет набор номера	Мигает красным цветом
Соединение установлено	Постоянно горит красным цветом
Система неисправна	Кнопка светится красным (но вызов при этом не выполняется)

### **i** Полезная информация

При неисправности системы как можно скорее обратитесь в сервисный центр для диагностики.

## Кнопка вызова оператора

Длительное нажатие на кнопку вызова оператора ☎ инициирует вызов оператора.

Связавшись с оператором, можно получить консультацию, запросить оказание сервисной помощи и т. д.

Длительное нажатие на кнопку вызова опера-

тора  во время разговора завершает вызов.

## Вызов экстренной помощи

Когда выключатель питания находится в режиме ON, нажмите и удерживайте (более 3 секунд) кнопку экстренного вызова, чтобы сделать звонок в PSAP. Вместе с началом вызова система также направит в PSAP информацию о местонахождении автомобиля и другие сведения. Если во время вызова (фоновая подсветка кнопки мигает красным) Вы решите отменить его, еще раз нажмите на кнопку и удерживайте ее не менее 2 секунд.

Если выключатель питания находится в режиме ON, при серьезном столкновении или опрокидывании автомобиля система автоматически набирает телефонный номер PSAP. Вместе с началом вызова система также направит в PSAP информацию о местонахождении автомобиля и другие сведения.

### Полезная информация

Когда соединение установлено, оно может быть прервано только оператором единой дежурно-диспетчерской службы.

## Резервный аккумулятор

Система экстренного вызова снабжена резервной аккумуляторной батареей. Она обеспечивает нормальную работу системы, если аккумулятор автомобиля выйдет из строя при ДТП.

При отсутствии неисправностей, если заряд резервной аккумуляторной батареи недостаточен, система автоматически заряжает ее после запуска двигателя.

### Полезная информация

Срок службы резервной аккумуляторной батареи составляет 3 года.

Чтобы получить информацию о состоянии резервной аккумуляторной батареи, можно обратиться в сервисный центр.



# 6

## Техническое обслуживание автомобиля

---

Необходимость технического обслуживания автомобиля .....	212
Моторный отсек .....	213
Предупреждающие наклейки и обозначения .....	220
Замена деталей .....	222
Обслуживание автомобиля .....	226
Техническое обслуживание автомобиля .....	233
График планового технического обслуживания .....	235
Программа «Помощь на дороге» .....	240
Свидетельство о прохождении планового технического обслуживания .....	241



## Необходимость технического обслуживания автомобиля

### **Техническое обслуживание позволяет оценить состояние автомобиля и предотвратить его поломку.**

В процессе эксплуатации происходит неизбежный износ деталей автомобиля. Чтобы гарантировать безопасность управления автомобилем, необходимо регулярно проходить плановое техническое обслуживание и осуществлять ремонт автомобиля. Это позволит максимально долго сохранять эксплуатационные характеристики автомобиля.

### **Проведение технического обслуживания для обеспечения надежного рабочего состояния автомобиля**

Во время технического обслуживания Вы можете провести необходимый профилактический ремонт узлов и деталей в соответствии с условиями их эксплуатации. Такие профилактические работы позволят Вам спокойно пользоваться автомобилем до следующего технического обслуживания.

### **Продление срока службы автомобиля и снижение эксплуатационных расходов**

В процессе эксплуатации тормозные колодки, шины и прочие детали постепенно изнашиваются и приходят в негодность. Использование чрезмерно изношенных деталей может привести к неисправностям и даже стать причиной аварии. Поэтому необходимо проводить регулярное техническое обслуживание.

### Оснащение автомобиля

Обратите внимание на то, что в настоящем руководстве описывается стандартное оборудование данной серии автомобилей, оборудование, входящее в комплектацию согласно национальным стандартам, а также специальное оборудование, предназначенное для конкретной модели автомобиля. Поэтому некоторые виды и функции оборудования, описанные в настоящем руководстве, могут не входить в комплектацию Вашего автомобиля или использоваться в автомобилях, выпускаемых только для определенных рынков. Информацию о комплектации Вашего автомобиля Вы можете найти в документах, предоставленных при его покупке, или запросить ее у авторизованного дилера.

### Меры предосторожности



#### Предупреждение

- › Моторный отсек — зона повышенной опасности. Проводя работы в моторном отсеке, будьте особенно внимательны!
- › Во избежание ожогов или возгорания при проверке уровня масла и его доливе необходимо соблюдать следующие меры предосторожности:
  - Заглушите двигатель автомобиля.
  - Включите стояночный тормоз.
  - Дайте двигателю полностью остыть.
  - Не допускайте приближения детей к моторному отсеку.
  - Не допускайте попадания маслянистых жидкостей на двигатель.
  - Не допускайте попадания воды в моторный отсек.
- › Во избежание возгорания при работах по ремонту или обслуживанию топливной системы или электрооборудования необходимо соблюдать следующие требования:
  - Отсоедините отрицательную клемму аккумуляторной батареи.
  - Не курите.
  - Не выполняйте работы вблизи источников открытого огня.



#### Внимание

При заливке масел и жидкостей следите за тем, чтобы они не смешивались. Это может привести к функциональным отказам и повреждению компонентов автомобиля.

## Моторный отсек

### Уровни жидкостей и масел

#### Модели с двигателем GW4B15D

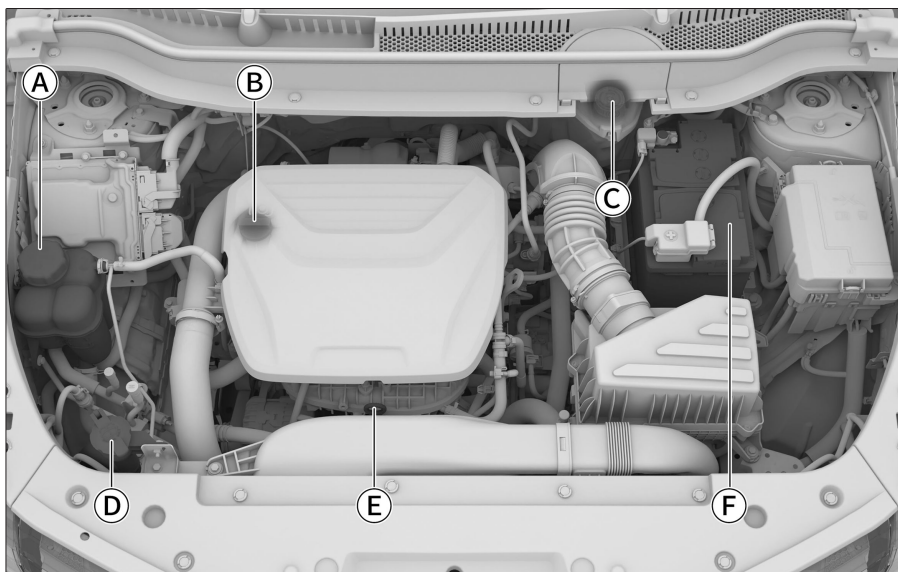

D33BCA9F793F

- Ⓐ Расширительный бачок
- Ⓑ Пробка маслозаливной горловины двигателя
- Ⓒ Бачок тормозной жидкости
- Ⓓ Бачок жидкости стеклоомывателей
- Ⓔ Маслоизмерительный щуп
- Ⓕ Аккумуляторная батарея

#### **i** Полезная информация

В зависимости от комплектации автомобиля, расположение элементов в моторном отсеке может немного отличаться. Руководствуйтесь фактическим устройством автомобиля.

6

Техническое  
обслуживание автомобиля

## Модели с двигателем GW4N20

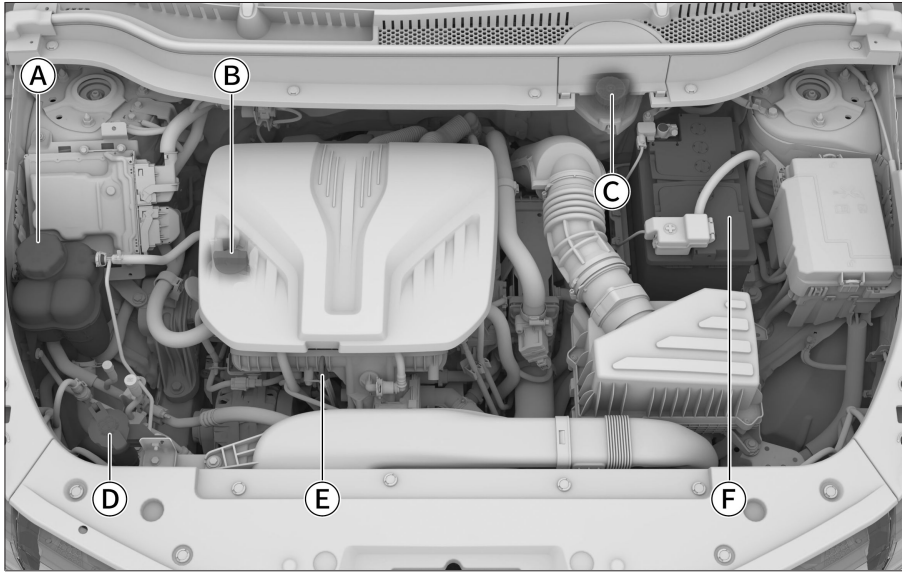

8F6CFA8FB449

- |  |                                   |
|--|-----------------------------------|
| Ⓐ Расширительный бачок                     | Ⓓ Бачок жидкости стеклоомывателей |
| Ⓑ Пробка маслозаливной горловины двигателя | Ⓔ Маслоизмерительный щуп          |
| Ⓒ Бачок тормозной жидкости                 | Ⓕ Аккумуляторная батарея          |

### **i** Полезная информация

В зависимости от комплектации автомобиля, расположение элементов в моторном отсеке может немного отличаться. Руководствуйтесь фактическим устройством автомобиля.

## Моторное масло

### Проверка

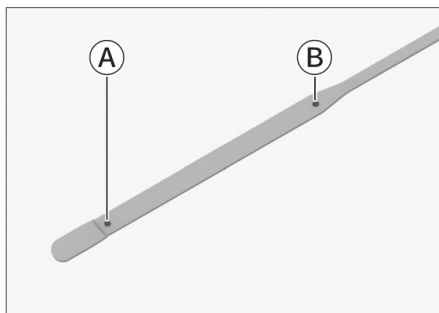

- А Нижняя метка
- В Верхняя метка

Припаркуйте автомобиль на ровной площадке, прогрейте двигатель до нормальной рабочей температуры, после чего переведите выключатель зажигания в режим OFF. Через 10 минут извлеките маслоизмерительный щуп, протрите его и до упора вставьте обратно в направляющую трубку. Примерно через 10 секунд извлеките щуп и проверьте уровень масла.

Уровень масла должен находиться между нижней и верхней метками маслоизмерительного щупа.

Если уровень находится близко к нижней метке или ниже нее, следует долить масло, чтобы уровень находился посередине между нижней и верхней метками.

#### **i** Полезная информация

- › Форма маслоизмерительного щупа зависит от типа двигателя.
- › Перед подъемом на крутой склон проверьте уровень моторного масла. Он должен составлять не менее 1/3 от верхней и нижней шкалы масляного щупа. В противном случае долейте масло.

#### **!** Предупреждение

- › Во время работы двигателя держитесь подальше от вращающихся частей, таких как приводные ремни и вентиляторы, и не касайтесь их, поскольку существует опас-

ность затягивания рук, одежды или инструментов, что может привести к несчастному случаю.

- › При проверке или доливе моторного масла необходимо соблюдать осторожность во избежание ожогов.
- › Когда моторное масло не используется, оно должно храниться надлежащим образом. Утечка масла в почву или в воду может вызвать загрязнение окружающей среды.

### Долив

Открутите пробку маслозаливной горловины двигателя и медленно залейте моторное масло, избегая его перелива. В случае перелива немедленно слейте избыточное количество жидкости. В противном случае возможно повреждение деталей моторного отсека.

Используйте только чистое высококачественное моторное масло. От этого напрямую зависят эффективность работы и срок службы двигателя. Чтобы сохранить эксплуатационные характеристики автомобиля, используйте только масло указанного типа.

### Присадки к моторному маслу

Для работы автомобиля не требуется добавление каких-либо присадок в моторное масло. Присадки не способствуют улучшению рабочих характеристик двигателя и не продлевают срок его службы. Напротив, они могут вступить в химическую реакцию с моторным маслом, что может привести к ухудшению свойств моторного масла и повреждению двигателя.

#### **!** Внимание

- › Регулярно проверяйте уровень моторного масла и заменяйте его. В противном случае недостаточное количество масла или его старение будут приводить к плохой смазке вращающихся частей двигателя, в результате чего произойдет спекание масла и повреждение двигателя.
- › Моторное масло обладает смазывающими и охлаждающими свойствами. Даже при нормальной эксплуатации часть моторного масла, смазывающая поршни и клапаны, может проникать в камеры сгорания и

сгорать, в результате чего уровень масла со временем снижается. Степень уменьшения объема масла зависит от условий эксплуатации автомобиля.

- › При добавлении моторного масла не допускайте его перелива.

### Тормозная жидкость

#### Проверка

Регулярно проверяйте уровень жидкости в бачке.

Уровень жидкости должен находиться между верхней и нижней метками.

Если уровень тормозной жидкости находится ниже нижней метки, необходимо долить ее таким образом, чтобы уровень поднялся до положения между нижней и верхней метками, а также проверить тормозную систему на наличие утечек.

#### Долив



#### Полезная информация

При добавлении тормозной жидкости необходимо снять уплотнитель моторного отсека. Не профессиональное снятие уплотнителя может привести к его повреждению и невозможности установки. Для добавления тормозной жидкости рекомендуется обратиться в сервисный центр.

1. Снимите уплотнитель моторного отсека с фиксаторов.

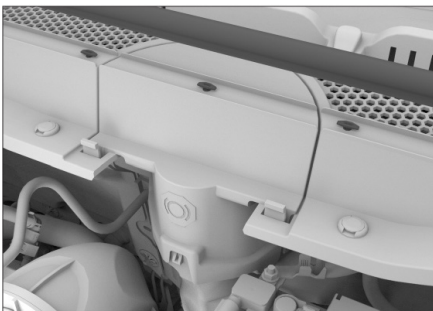

EF98157D1448

2. Чтобы снять крышку, нажмите на два фиксатора и потяните вверх.

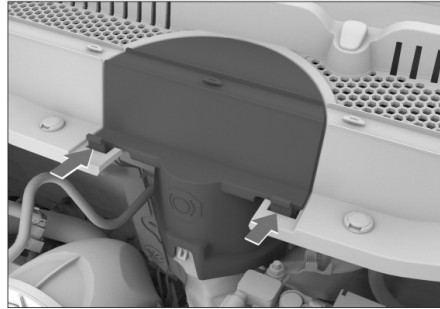

2EF6CBA7DD5B

3. Снимите крышку, под которой можно увидеть бачок для тормозной жидкости.

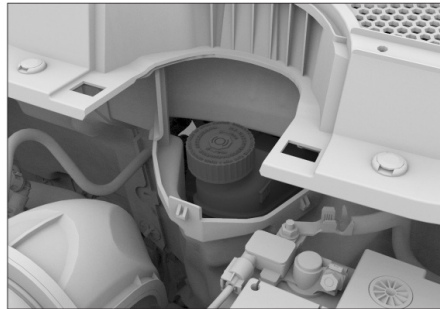

3097A886DCFD

4. Откройте крышку бачка, медленно залейте жидкость, не допуская ее переливания через край. В случае перелива немедленно слейте избыточное количество жидкости. В противном случае возможно повреждение деталей моторного отсека.
5. После долива установите крышку отсека бачка тормозной жидкости на место и закройте уплотнитель на соответствующих фиксаторах.

Обязательно используйте тормозную жидкость указанного типа.

5. После долива установите крышку отсека бачка тормозной жидкости на место и закройте уплотнитель на соответствующих фиксаторах.



#### Внимание

Если уплотнитель не установлен правильно на фиксаторах, во время дождя или мойки автомобиля вода может попасть в моторный отсек и повредить его компоненты.

### Предупреждение

- › Недостаток тормозной жидкости снижает эффективность торможения, создавая риск аварии.
- › Тормозная жидкость представляет опасность для здоровья и обладает коррозионными свойствами. При ее попадании на кожу немедленно промойте поврежденное место большим количеством чистой воды. В случае проглатывания немедленно обратитесь к врачу.

### Охлаждающая жидкость

#### Проверка

Регулярно проверяйте уровень охлаждающей жидкости в расширительном бачке.

Уровень жидкости должен находиться между верхней и нижней метками.

Если уровень охлаждающей жидкости находится ниже нижней метки, необходимо долить ее таким образом, чтобы уровень поднялся до положения между нижней и верхней метками, а также проверить систему охлаждения на наличие утечек.

#### Долив

Дождитесь, когда двигатель остынет, и медленно открутите пробку, чтобы сбавить давление. При случайном выплескивании охлаждающей жидкости необходимо немедленно ее вытереть, чтобы не повредить детали или лакокрасочное покрытие кузова.

Используйте только охлаждающую жидкость указанного типа.

### Предупреждение

- › Охлаждающая жидкость содержит этиленгликоль, который снижает температуру ее замерзания. Запрещается выливать охлаждающую жидкость на землю или в канализацию — это приведет к загрязнению окружающей среды.
- › Запрещается снимать пробку расширительного бачка при горячем двигателе. Система охлаждения может находиться под давлением. Если открыть крышку, может

произойти выброс горячей охлаждающей жидкости, что приведет к получению ожогов или иных травм.

- › Для замены охлаждающей жидкости обратитесь в сервисный центр.

### Стеклоомывающая жидкость

#### Долив

Откройте крышку бачка и медленно долейте жидкость, не допуская ее перелива. В случае перелива немедленно слейте избыточное количество жидкости.

Используйте только высококачественную омывающую жидкость, которая имеет хорошие очищающие свойства и не замерзает в холодную погоду.

### Полезная информация

Если температура окружающей среды ниже 0°C, следует использовать незамерзающую омывающую жидкость.

Храните омывающую жидкость в недоступном для детей месте.

Жидкость легко воспламеняется и должна храниться вдали от источников огня.

### Внимание

Не используйте мыльную воду или иные жидкости в качестве омывающей жидкости. Это может привести к повреждению лакокрасочной поверхности кузова.

### Предупреждение

Запрещено добавлять омывающую жидкость, когда двигатель разогрет, или когда он работает. Жидкость содержит спирт, и ее попадание на двигатель может привести к возгоранию.

### Радиатор и вентилятор радиатора

Регулярно проверяйте радиатор, вентилятор и прочие компоненты системы охлаждения в моторном отсеке. Если эти компоненты сильно загрязнены, своевременно выполняйте их очистку. Если Вы не можете определить, нормально

ли работает радиатор, обратитесь в сервисный центр.

После каждой поездки в сложных условиях (например, вода, песок, грунтовые дороги и т. д.) проверьте, не засорены ли радиатор, вентилятор и другие охлаждающие элементы в моторном отсеке. Если они засорены, обратитесь для проверки и очистки в сервисный центр.

### Аккумуляторная батарея

Данный автомобиль комплектуется необслуживаемой аккумуляторной батареей.

При недостаточном заряде аккумуляторной батареи ее необходимо своевременно зарядить или заменить. Для замены аккумуляторной батареи обратитесь в сервисный центр.



## Предупреждающие наклейки и обозначения

### Предупреждающие наклейки, касающиеся охлаждающей жидкости двигателя



7292828C8D61

Этот знак находится на крышке расширительного бачка и напоминает о том, что запрещается открывать крышку бачка, пока двигатель и радиатор не остыли. В противном случае горячая жидкость или пар могут вырваться наружу под действием давления, вызвав ожоги.

### Предупреждающие наклейки в моторном отсеке

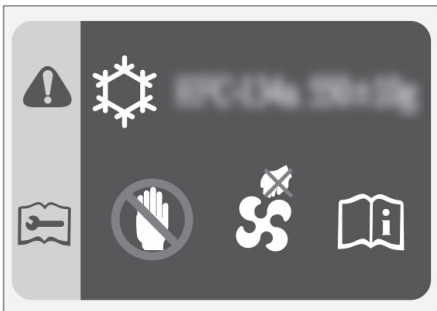

6FC9C3B803CD

Наклейки находятся на передней стенке моторного отсека или на декоративной панели решетки радиатора и содержат следующую информацию:

- › Информация о марке и объеме хладагента для системы кондиционирования.
- › Предупреждение о том, что вентилятор охлаждения может включиться в любой момент, и что ни при каких условиях не допускается просовывать руки под защитный кожух вентилятора. Несоблюдение

этого правила может привести к серьезным травмам при случайном включении вентилятора.

### Предупреждающие наклейки на аккумуляторной батарее

#### Тип 1

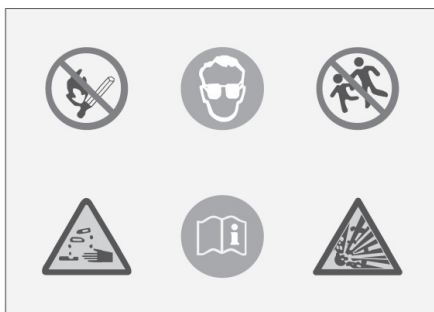

340CF5EC9B21

#### Тип 2



A86516835B47

#### Тип 3



378F054B09F7

Эти знаки расположены на аккумуляторной батарее. Они напоминают, что перед установкой,

6

Техническое обслуживание автомобиля

## Предупреждающие наклейки и обозначения

снятием и проверкой аккумуляторной батареи необходимо соблюдать следующие меры предосторожности:

- › Детям запрещается приближаться к аккумуляторной батарее.
- › При использовании или зарядке аккумуляторной батареи может выделяться горючий газ, поэтому ее необходимо держать вдали от источников тепла и открытого огня. В противном случае аккумуляторная батарея может загореться или взорваться.
- › Аккумуляторная батарея содержит жидкость с высокой коррозионной активностью.
- › Во время работы с ней наденьте защитные очки и соблюдайте прочие защитные меры.

### Оснащение автомобиля

Обратите внимание на то, что в настоящем руководстве описывается стандартное оборудование данной серии автомобилей, оборудование, входящее в комплектацию согласно национальным стандартам, а также специальное оборудование, предназначенное для конкретной модели автомобиля. Поэтому некоторые виды и функции оборудования, описанные в настоящем руководстве, могут не входить в комплектацию Вашего автомобиля или использоваться в автомобилях, выпускаемых только для определенных рынков. Информацию о комплектации Вашего автомобиля Вы можете найти в документах, предоставленных при его покупке, или запросить ее у авторизованного дилера.

### Предохранители

Если какое-либо электрическое устройство не работает, это может быть вызвано перегоранием соответствующего предохранителя. В таком случае рекомендуется провести проверку в соответствии с описанным ниже порядком и при необходимости заменить предохранитель.

1. Выключите все электрические устройства.
2. Установите выключатель зажигания в режим OFF, включите стояночный тормоз и снимите отрицательную клемму аккумулятора.
3. Предохранители расположены в следующих местах:

#### > В блоке предохранителей моторного отсека



73ECF1EDD1F6

Чтобы открыть блок предохранителей, на-

жмите на два фиксатора на крышке блока предохранителей, а затем потяните крышку вверх.

#### > В приборной панели рядом с рулевым колесом



8F35E1A53662

Чтобы получить доступ к предохранителям, необходимо снять изображенное на рисунке отделение для мелких предметов (крышку блока предохранителей).

#### > Под отделением для хранения с левой стороны багажного отделения

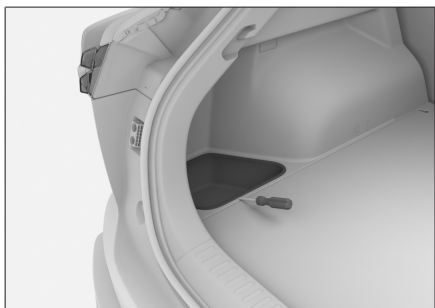

D72B29F90C2C

Чтобы открыть блок предохранителей, аккуратно подденьте его плоской отверткой, обмотанной тканью, далее подденьте край отделения для хранения и снимите его.

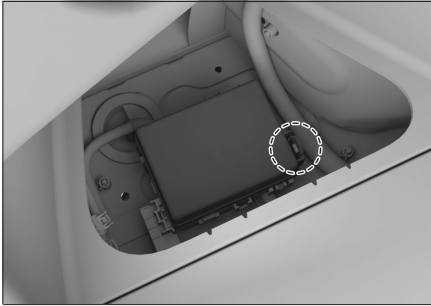

FCD4B4ED02B6

Чтобы открыть блок предохранителей, нажмите на два фиксатора на крышке блока предохранителей, а затем потяните крышку вверх.

## ⚠ Внимание

- › Не допускайте попадания воды или иных жидкостей в блок предохранителей, поскольку это может привести к повреждению электрических компонентов.
- › После установки крышки блока предохранителей убедитесь в том, что она зафиксирована правильно. В случае неправильной установки крышки попавшие внутрь блока влага и грязь повлияют на эффективность работы предохранителей.

4. Для извлечения предохранителя используйте специальный зажим, поставляемый в комплекте с автомобилем. По маркировке предохранителей найдите предохранитель неисправного электроприбора. Проверьте его.

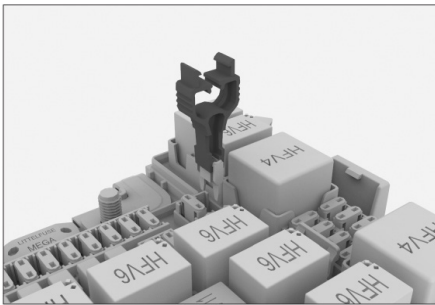

CD52B16A1E0C

## ⚠ Внимание

- › Зажим и запасной предохранитель находятся на крышке блока предохранителей в моторном отсеке.
- › На крышке блока предохранителей в моторном отсеке и крышке блока предохранителей приборной панели закреплены наклейки. С помощью наклейки можно определить соответствие между предохранителем и электрическим компонентом.
- › Поскольку неисправность может быть вызвана перегоранием нескольких предохранителей, необходимо проверить все предохранители, чтобы устранить ее. Если неисправность по-прежнему не может быть устранена, обратитесь в сервисный центр.

5. Проверьте состояние плавкой вставки внутри предохранителя. Если она перегорела, его необходимо заменить запасным предохранителем с таким же номинальным значением тока.

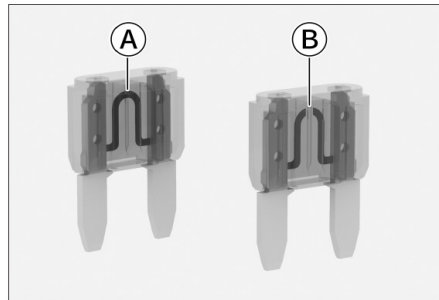

6DC672024A26

- Ⓐ Исправный предохранитель
- Ⓑ Перегоревший предохранитель

## ⚠ Предупреждение

Не пытайтесь отремонтировать перегоревший предохранитель или заменить его предохранителем другого цвета или имеющим другое значение силы тока. Это может привести к возгоранию из-за перегрузки проводки.

## Замена деталей

6. Проверьте исправность работы электрических узлов.

### ⚠ Внимание

Если через некоторое время запасной предохранитель с таким же значением тока снова перегорает или электрическое устройство по-прежнему работает ненормально, это указывает на наличие серьезной неисправности в электрической системе автомобиля. В этом случае следует немедленно обратиться в официальный сервисный центр.

## Замена щеток стеклоочистителей

Проводите регулярный осмотр щеток стеклоочистителей и в случае возникновения следующих ситуаций выполняйте их замену:

- Наличие на щетках трещин или частичное затвердевание резины.
- Во время работы стеклоочистителя щетки оставляют полосы на стекле или не очищают его надлежащим образом.

### ⚠ Внимание

При поднятии или опускании стеклоочистителей запрещается сильно тянуть за щетки во избежание их деформации и поломки.

## Замена щеток очистителя ветрового стекла

1. Поднимите рычаг стеклоочистителей с ветрового стекла.

### i Полезная информация

Не открывайте капот, когда стеклоочистители подняты. В противном случае можно повредить капот и стеклоочистители.

2. Снимите щетку с рычага стеклоочистителя.

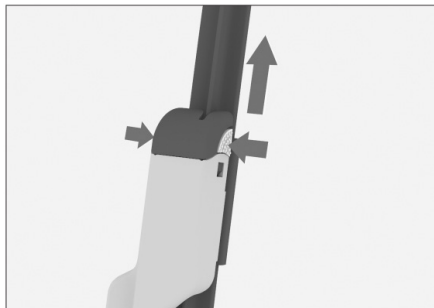

FE5761A6DFE5

Нажимая на эластичные фиксаторы с обеих сторон, потяните щетку в направлении, указанном стрелкой, и отсоедините ее от рычага стеклоочистителя.

### ⚠ Внимание

До тех пор, пока щетки стеклоочистителей не будут установлены, запрещается опускать рычаги стеклоочистителей на ветровое стекло, поскольку в противном случае это может привести к его повреждению.

3. Установите новую щетку и опустите стеклоочиститель обратно на ветровое стекло.

## Замена щетки очистителя заднего стекла

1. Поднимите рычаг стеклоочистителя с заднего стекла.

### Внимание

Максимальный угол подъема рычага очистителя заднего стекла составляет приблизительно 45°. Не пытайтесь поднять рычаг выше и не прилагайте слишком больших усилий во избежание поломки.

2. Потяните щетку в направлении, указанном на рисунке, и снимите ее с рычага.

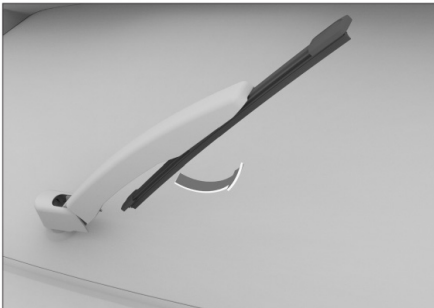

01B21DCD46CB

### Внимание

До тех пор, пока щетки стеклоочистителей не будут установлены, запрещается опускать рычаг стеклоочистителя на заднее стекло, поскольку в противном случае это может привести к его повреждению.

3. Установите новую щетку и опустите стеклоочиститель обратно на заднее стекло.

## Техническое обслуживание фар

### Сброс программы управления фарами

Перед выходом автомобиля с завода производится сброс программы управления передними блок-фарами. Если автомобиль часто используется для перевозки грузов, может возникнуть необходимость в повторном сбросе программы управления передними фарами. Для этого обратитесь в сервисный центр.

## Замена ламп

Все лампы внешних осветительных приборов автомобиля являются светодиодными, они не подлежат разборке или замене по отдельности. В случае выхода из строя или ухудшения работы лампы рекомендуется как можно скорее обратиться в сервисный центр для проверки и ремонта.

### Предупреждение

- > Запрещается изменение конструкции внешних осветительных приборов и сигнального оборудования.
- > Запрещается устанавливать дополнительные внешние осветительные приборы и сигнальные огни, не предусмотренные обязательными стандартами.

## Запотевание автомобильных фар

При управлении автомобилем в дождливую погоду, мойке автомобиля или в иных подобных ситуациях стекла фар могут запотеть. Это происходит по причине разницы температур внутри и снаружи фары. Данное явление аналогично запотеванию окон автомобиля во время движения в дождливую погоду и не является неисправностью. Однако если внутри фары образуются крупные капли или скапливается вода, следует обратиться в сервисный центр для проверки и ремонта.

### Внимание

Во избежание повреждения фар не используйте растворители или сильнодействующие моющие средства для очистки внешней поверхности фар.

## Оснащение автомобиля

Обратите внимание на то, что в настоящем руководстве описывается стандартное оборудование данной серии автомобилей, оборудование, входящее в комплектацию согласно национальным стандартам, а также специальное оборудование, предназначенное для конкретной модели автомобиля. Поэтому некоторые виды и функции оборудования, описанные в настоящем руководстве, могут не входить в комплектацию Вашего автомобиля или использоваться в автомобилях, выпускаемых только для определенных рынков. Информацию о комплектации Вашего автомобиля Вы можете найти в документах, предоставленных при его покупке, или запросить ее у авторизованного дилера.

## Уход за шинами

Для обеспечения безопасности движения модель и размер шин должны подходить для Вашего автомобиля, протектор шин должен быть в хорошем состоянии, давление в шинах должно соответствовать норме.

### Предупреждение

- › Не используйте шины с повышенным износом, повреждениями, недостаточным или избыточным давлением воздуха, поскольку это может легко привести к аварии и стать причиной травм или даже смерти.
- › Необходимо соблюдать все инструкции по накачке и техническому обслуживанию шин, приведенные в настоящем руководстве.
- › При сжигании шин выделяются токсичные газы, поэтому шины необходимо утилизировать надлежащим образом.

## Проверка шин

При каждой проверке давления в шинах следует также осмотреть шины на предмет отсутствия повреждений, проколов, оценить степень износа шин и т. д.

В следующих случаях требуется немедленная замена шин:

- › Наличие повреждений или выпуклостей на протекторе или боковине шины.

- › Чрезмерный износ протектора.

## Давление в шинах

Правильное давление в шинах обеспечивает хорошую управляемость автомобиля, продлевает срок службы протекторов и создает комфорт при вождении.

Шины с недостаточным давлением воздуха изнашиваются неравномерно, а также отрицательно влияют на управляемость и топливную экономичность автомобиля. Кроме того, увеличивается вероятность утечек воздуха в результате перегрева.

Чрезмерное давление в шинах делает поездку в автомобиле менее комфортной, а также увеличивает вероятность повреждения шины на неровностях дорожного покрытия и ведет к неравномерному износу.

Рекомендуется регулярно проверять давление воздуха в шинах, включая запасное колесо (при его наличии).

Измерять давление воздуха в шинах следует после их остывания. Достаточно точно измерить давление можно только спустя 3 часа после прекращения движения, либо если пройденное во время поездки расстояние составило не более 1,5 км. Если измерить давление в шинах в горячем состоянии (после поездки на несколько километров), его значение будет на 30–40 кПа выше значения в холодном состоянии. Это нормальное явление; в такой ситуации не следует стравливать давление до достижения значения, ожидаемого в холодном состоянии, потому что в итоге оно окажется ниже нормы.

### Полезная информация

Даже если шины находятся в хорошем состоянии, давление в них может снижаться на 10–20 кПа в месяц, поэтому необходимо регулярно его проверять.

## Износ шин

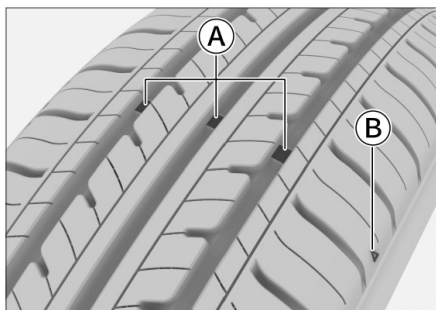

FF3563DBE361

- Ⓐ Индикаторы износа
- Ⓑ Схема расположения индикаторов износа

### **i** Полезная информация

Изображение местоположения индикаторов износа носит схематический характер и приведено только для справки. Ориентируйтесь на фактическую комплектацию Вашего автомобиля.

Изношенные шины необходимо заменить как можно скорее.

Использование шин с недостаточно глубоким рисунком протектора или видимыми индикаторами износа может привести к увеличению тормозного пути, снижению эффективности рулевого управления и разрыву шин, что может привести к аварии.

При обнаружении неравномерного износа шин или ощущении продолжительных вибраций во время движения обратитесь в сервисный центр.

При установке новых шин обязательно следует выполнять балансировку колес, чтобы обеспечить максимальный комфорт при движении и продлить срок службы шин.

## Перестановка колес

Чтобы продлить срок службы шин и обеспечить равномерность их износа, рекомендуется периодически менять местами задние и передние колеса.

Перестановка колес должна выполняться специалистом. Рекомендуется обратиться для этого в сервисный центр.

## Балансировка колес

Если колеса не отбалансированы, это приводит к ухудшению управляемости автомобиля и снижению срока службы шин. Разбалансировка колес происходит даже при нормальной эксплуатации. Поэтому следует регулярно выполнять балансировку в соответствии с балансировочными параметрами.

## Уплотнение шин

При долгой стоянке автомобиля в условиях повышенной температуры шина слегка деформируется в месте контакта с поверхностью. Это нормальное явление, называемое «уплотнением шин». Уплотнение шин может вызывать вибрацию автомобиля и рулевого колеса при движении. Постепенно в ходе движения шины нагреваются и принимают изначальную форму, а вибрации исчезают.

Свести к минимуму уплотнение шин при долгой стоянке автомобиля можно одним из следующих способов:

- › Увеличьте давление в шинах (примерно до 300 кПа). Такое давление является избыточным для нормального вождения. До начала эксплуатации автомобиля необходимо уменьшить давление в шинах до рекомендуемых значений.
- › Перемещайте автомобиль минимум 1 раз в 30 дней (наиболее оптимально — 1 раз в 15 дней). При перемещении должен быть выполнен поворот опорных точек автомобиля минимум на 90°.

## Уход за люком

### Периодичность обслуживания

Периодичность обслуживания зависит от условий движения и частоты использования люка.

При эксплуатации автомобиля в регионах с высокой запыленностью и большим количеством дождей обслуживание люка рекомендуется выполнять чаще.

### **⚠** Внимание

Отсутствие своевременного ухода может привести к попаданию воды в салон или возникновению посторонних шумов. Регулярно очищайте люк в соответствии с условиями эксплуатации автомобиля. Например, в регионах, где возможны песчаные бури, а также в сезоны,



когда люк используется практически постоянно, проем люка требуется очищать чаще.

### Порядок обслуживания

Пыль и посторонние частицы могут скапливаться на уплотнителях, в механических элементах и на направляющих люка, что может привести к возникновению посторонних шумов при использовании люка или неисправностей в его работе, а также к засорению дренажных трубок. Регулярно открывайте люк, удаляйте пыль и грязь, протирайте уплотнители чистой тканью, смоченной водой, и смазывайте механические элементы.

Открывая люк, проверяйте, не заклинивает ли механизм привода в процессе использования. Если люк заклинивает, обратитесь в сервисный центр.

### ⚠ Внимание

- В случае неисправности люка обратитесь в сервисный центр для его ремонта.
- При обледенении люка в сильные морозы не пытайтесь открыть его силой. Так можно повредить электропривод и уплотнители. Дождитесь, пока температура в салоне поднимется и лед на уплотнителях и крыше автомобиля растает. После этого можно будет открыть люк.
- После мойки автомобиля в мороз откройте люк и вытрите уплотнители насухо с помощью тряпки.
- Перед мойкой автомобиля обязательно проверяйте, плотно ли закрыт люк, и не направляйте струю воды непосредственно на его уплотнители. Если уплотнители деформируются под струей мойки высокого давления, они придут в негодность, и в салон будет попадать вода.
- При движении по очень неровной дороге или горной местности не оставляйте люк полностью открытым на длительное время. В противном случае внутренний механизм люка может получить повреждения из-за тряски.
- В дождливое время года следует тщательнее следить за состоянием уплотнителей, избегать попадания на них гравия и пыли и

регулярно их протирать, чтобы обеспечить герметичность люка.

### Уход за кузовом

#### Мойка автомобиля

Мойка автомобиля способствует сохранению его внешнего вида, поэтому рекомендуется выполнять ее регулярно.

#### **i** Полезная информация

Коррозионные вещества, такие как насекомые, птичий помет, смола, дорожная и промышленная пыль, деготь, сажа, противогололедный реагент и т. д., могут причинить серьезный ущерб лакокрасочному покрытию, если они остаются на поверхности кузова долгое время. Воздействие высоких температур (например, прямых солнечных лучей) может усилить коррозионный эффект.

Во избежание повреждения лакокрасочного покрытия немедленно удаляйте с поверхности кузова любые агрессивные вещества, не дожидаясь полной мойки автомобиля.

Автомобиль следует мыть в затененном месте, избегая воздействия прямых солнечных лучей. Если автомобиль длительное время находился на солнце, перед мойкой следует переставить его в тень до полного остывания поверхности кузова.

#### Порядок мойки

1. Убедитесь в отсутствии на поверхности кузова листьев и птичьего помета.  
Чтобы обеспечить чистоту и гладкость поверхности кузова, подобные загрязнения следует незамедлительно удалить и сразу же промыть поверхность чистой водой.
2. Тщательно промойте кузов чистой водой, чтобы удалить пыль.  
Вымойте автомобиль водой с помощью мягкой щетки, губки или мягкой ткани.
3. Закончив мойку и ополаскивание, протрите кузов насухо с помощью специальной замшевой тряпки или мягкого махрового полотенца. Не следует оставлять автомо-

биль сохнуть естественным образом, поскольку это может привести к потускнению кузова и образованию разводов.

## Внимание

- › Не используйте для мойки автомобиля кислотные, сильнощелочные или сильнодействующие химические чистящие средства. Длительное воздействие активных чистящих средств может вызвать серьезную коррозию лакокрасочного покрытия кузова и декоративных поверхностей, что негативно скажется на внешнем виде автомобиля.
- › После мойки, а также после преодоления затопленных участков дороги, следует проверить исправность тормозной системы, слегка нажав на педаль тормоза.
- › В холодную погоду не следует промывать замочные скважины, зазоры дверей и тому подобные места во избежание обледенения уплотнителей или замочных скважин.
- › Во время мойки автомобиля запрещается открывать дверцу топливозаправочной горловины для промывки ее внутренней части.

## Полировка

Полировка способствует поддержанию внешнего вида автомобиля в хорошем состоянии. Для достижения наилучшего результата перед полировкой автомобиль следует тщательно вымыть.

В настоящее время существует множество типов полировки. Следует внимательно подходить к выбору, поскольку при использовании неподходящего типа полировки не только не будет обеспечена надлежащая защита кузова, но и возможно изменение цвета лакокрасочного покрытия.

Как правило, следует учитывать такие факторы, как особенности применения автомобильного воска, возраст автомобиля, цвет лакокрасочного покрытия и условия эксплуатации автомобиля. Для получения более подробной информации обращайтесь в сервисный центр или к соответствующим специалистам.

## Восстановление лакокрасочного покрытия

Следует регулярно проверять кузов на наличие сколов и царапин. При обнаружении дефектов такого типа следует немедленно восстановить лакокрасочное покрытие, чтобы не допустить образования коррозии металла в местах дефектов.

Восстановить лакокрасочное покрытие можно только на небольших сколах и царапинах. Для ремонта повреждений большой площади обратитесь к специалистам.

## Проверка утечек жидкостей

Для обеспечения безопасности движения рекомендуется перед каждой поездкой проверять наличие под автомобилем следов утечки топлива, масла или других жидкостей. При обнаружении утечек немедленно обратитесь в официальный сервисный центр для проведения диагностики и ремонта.

## Уход за салоном

### Предупреждение

Чистящие средства могут содержать вредные компоненты и представлять опасность для здоровья. Во время чистки салона рекомендуется открыть двери или окна автомобиля. Используйте только чистящие средства, предназначенные специально для автомобилей, и обращайте внимание на указания на упаковке.

### Полезная информация

- › При чистке салона автомобиля не допускайте попадания воды или других жидкостей непосредственно в зазоры приборной панели и расположенные на полу или поблизости электрические устройства во избежание нарушений работы электросистемы.
- › Не мойте пол автомобиля водой, это может привести к коррозии кузова.

## Напольное покрытие

Регулярно очищайте напольное покрытие от пыли с помощью пылесоса. Накопление пыли может привести к ускорению износа напольного покрытия.

Регулярная очистка с помощью моющего средства способствует поддержанию первоначальной чистоты напольного покрытия. Для очистки ковровых покрытий следует использовать пенящиеся чистящие средства. По возможности избегайте намочения напольного покрытия. Не разбавляйте пенящиеся средства водой.

### Текстильные материалы

Следует регулярно очищать текстильные элементы салона от пыли и загрязнений с помощью пылесоса.

Также их можно очищать с помощью мягкой ткани, смоченной нейтральным мыльным раствором. Во избежание образования разводов следует затем протереть очищаемый элемент сухой тряпкой и высушить на воздухе.

Чтобы удалить стойкие загрязнения, используйте моющие средства для текстильных изделий. Следуйте указаниям по их применению.

### Кожаные поверхности

Регулярно удаляйте пыль и загрязнения с помощью пылесоса, особенно в местах швов и складок.

Кожаные поверхности можно очистить с помощью влажной мягкой тряпки, после чего отполировать с помощью сухого куска мягкой материи. Для более тщательной очистки можно использовать специальное чистящее средство для кожаных изделий.

После использования чистящего средства следует незамедлительно протереть кожаный элемент с помощью сухой мягкой ткани. Не оставляйте тряпки, смоченные в чистящем средстве, в контакте с элементами салона. Некоторые моющие средства могут вызвать обесцвечивание материалов или разрушение волокон текстильных элементов.

Для очистки кожи запрещается использовать жидкости, содержащие органические вещества, такие как спирт, а также бензин, кислотные или щелочные растворы.

При уборке запрещается использовать щетки, жесткие губки и другие инструменты с грубой поверхностью.

### Искусственная замша

Регулярно удаляйте пыль с поверхности замшевого материала с помощью мягкой щетки, сухой ткани или пылесосом.

В случае появления пятен на поверхности замшевого материала необходимо соблюдать следующие правила обработки:

- › Прежде чем удалить пятно, сначала удалите налет на пятне. Если на поверхности остались пятна от густых продуктов (например, от йогурта, варенья и т. д.), соскребите их скребком или жесткой пластиной. Для жидких пятен используйте белую впитывающую бумагу или губку.
  - › Для протирки используйте чистую отжатую белую тряпку или губку.
  - › При очистке не допускайте чрезмерного увлажнения поверхности искусственной замши. При необходимости несколько раз протрите поверхность тряпкой или губкой.
  - › Отдельные пятна необходимо удалять немедленно. Во избежание дальнейшего распространения пятна протирайте его от краев к центру пятна.
  - › При протирке не надавливайте на поверхность, иначе пятно может расшириться или проникнуть вглубь материала.
  - › При использовании чистящих средств их не следует наносить непосредственно на поверхность материала из искусственной замши.
- Не используйте щелочные или спиртосодержащие чистящие средства на основе растворителей.
- › После полного высыхания материала из искусственной замши поверхность можно слегка почистить мягкой щеткой для ее восстановления.

### Резиновые элементы

По причине воздействия окружающей среды резиновые детали могут загрязняться и тускнеть. Следует регулярно обрабатывать их специальным средством для ухода за резиной, особенно те из них, которые подвержены трению.

Во избежание повреждений и возникновения

шумов не следует обрабатывать резиновые уплотнители средствами, содержащими силикон. Используйте только воду и специализированные моющие средства.

### Пластиковые элементы

#### Полезная информация

Использование жидкостей, содержащих спирт или растворители (таких как нитрорастворители, охлаждающие чистящие средства, топливо, парфюмерия и косметические средства), может привести к повреждению поверхности пластиковых деталей. Их следует очищать с помощью мягкой ткани из микроволокна, слегка смоченной водой.

К пластиковым элементам, помимо прочего, относятся следующие: поверхности из искусственной кожи, обшивка потолка, плафоны, дефлекторы воздуховывусных отверстий, окрашенные детали салона.

### Окна

Очистите внутреннюю и наружную поверхность оконных стекол средством для мытья окон, после чего вытрите насухо стекла и пластмассовые поверхности с помощью мягкой ткани или бумажного полотенца.

#### Внимание

Если заднее окно оснащено нагревательными нитями, чрезмерное усилие при протирке может вызвать их смещение или повреждение. Поэтому стекло следует протирать аккуратными движениями вдоль нагревательных нитей.

### Ремень безопасности

- › Загрязненный ремень безопасности можно очистить с помощью теплого нейтрального мыльного раствора. Не следует использовать хлорсодержащие средства, красители и растворители, поскольку это может сказаться на надежности ремня безопасности.

Перед поездкой ремни безопасности следует высушить на воздухе.

- › Скопление пыли на направляющем кольце ремня безопасности может замедлить его втягивание. В этом случае следует очистить внутреннюю поверхность направля-

ющего кольца теплым нейтральным мыльным раствором.

### Меры по предотвращению коррозии

#### Факторы, влияющие на скорость образования коррозии

- › Накопление грязи, пыли или льда на нижней части кузова ускоряет коррозию.
- › Нарушение целостности лакокрасочного покрытия и других защитных покрытий из-за ударов гравия или мелких столкновений ускоряет коррозию.
- › В регионах с повышенной влажностью воздуха, а также в регионах, где температура воздуха не опускается ниже точки заморозки, коррозия происходит быстрее.
- › Промышленные выбросы, соленый воздух приморских районов и избыточное использование солей в дорожных реагентах также ускоряют процесс разрушения лакокрасочного покрытия и коррозии кузова автомобиля.
- › Повышенная температура ускоряет коррозию плохо вентилируемых деталей.

#### Защита автомобиля от коррозии

- › Паркуйте автомобиль в хорошо проветриваемом и сухом месте.
- › Поддерживайте автомобиль в чистоте, регулярно мойте его чистой холодной водой и нейтральными моющими средствами.
- › Регулярно проверяйте лакокрасочное покрытие на наличие повреждений и как можно скорее устраняйте их.
- › Проверяйте нижнюю часть кузова на предмет скопления песка, грязи или льда и удаляйте их водой по мере необходимости.
- › Регулярно проверяйте внутреннюю часть автомобиля, чтобы убедиться, что под ковриками сухо и чисто.

Будьте особенно осторожны при транспортировке химических веществ, моющих средств, удобрений, соли и т. д., используйте для этого подходящие контейнеры. Если обнаружены разливы или утечки, немедленно очистите их и обеспечьте сухость.

- › Поддерживайте чистоту дренажных отверстий в дверях, чтобы в них не скапливалась вода.
  - › Если на поверхность кузова попали птичий помет, смола, насекомые, асфальт, цемент, промышленная пыль, каменноугольный деготь, бензин, бензол или другие подобные материалы, их следует очистить при первой же возможности.
  - › Если Вам приходится часто совершать поездки по дорогам, где используется противогололедный реагент, по солонцово-солончаковой почве, по побережью и в других местах с высоким содержанием соли, следует своевременно смывать солевые отложения с нижней части автомобиля пресной водой и принять дополнительные меры по уходу, например установить защиту для ходовой части.
  - › Если Вы часто ездите по гравийным дорогам, рекомендуем установить брызговики на колесные арки.
- › они не соприкасались с ветровым стеклом.
  - › Обработайте все уплотнители дверей силиконовой смазкой, чтобы предотвратить их прилипание.
  - › Накройте автомобиль чехлом из хлопчатобумажной ткани или иного дышащего материала. Воздухонепроницаемые материалы, такие как пластиковая пленка, накапливают влагу и могут повредить лакокрасочное покрытие кузова автомобиля.
  - › По возможности следует регулярно запускать двигатель и прогревать его до достижения рабочей температуры.

### Длительное хранение автомобиля

Место стоянки необходимо выбирать таким образом, чтобы состояние автомобиля во время стоянки не ухудшалось и обеспечивалась простота последующего запуска двигателя. По возможности оставляйте автомобиль на крытой стоянке.

В случае необходимости парковки автомобиля на длительное время (более чем на месяц) проведите следующие подготовительные мероприятия:

- › Долейте топливо.
- › Тщательно вымойте и высушите кузов.
- › Уберите в салоне, чтобы в нем было чисто и сухо.
- › Разблокируйте стояночный тормоз и застопорите колеса.
- › Приоткройте окна с одной стороны (при стоянке в помещении).
- › Отсоедините отрицательную клемму аккумуляторной батареи.
- › Подложите полотенца или тканевые прокладки под щетки очистителя так, чтобы

Необходимость проведения технического обслуживания:

- › Техническое обслуживание позволяет диагностировать текущее состояние Вашего автомобиля.

В процессе эксплуатации все детали автомобиля неизбежно подвергаются износу.

Для гарантирования безопасности вождения автомобиля необходимо своевременно проходить плановые технические осмотры, надлежащим образом осуществлять обслуживание и ремонт. Это позволит Вашему автомобилю максимально долго сохранять свои эксплуатационные характеристики.

- › Прохождение технического обслуживания позволит Вам управлять автомобилем с большей уверенностью и спокойствием.

При проведении технического обслуживания возможно оценить состояние и осуществить необходимый профилактический ремонт комплектующих и, тем самым, предотвратить возможные серьезные проблемы. Это позволит Вам уверенно пользоваться автомобилем до следующего планового посещения автосервиса.

- › Техническое обслуживание позволит Вам снизить затраты на эксплуатацию автомобиля.
- › Техническое обслуживание позволит Вам увеличить срок службы автомобиля.

Тормозные колодки, шины, а также некоторые другие компоненты автомобиля в процессе работы подвергаются быстрому износу и утрачивают свои эксплуатационные качества.

Дальнейшее использование деталей и компонентов, достигших предела износа, может послужить причиной возникновения неисправностей и даже привести к аварии, серьезным травмам, вплоть до летального исхода. Поэтому необходимо своевременно проходить плановое техническое обслуживание. Техническое обслуживание позволит Вам уменьшить количество проблем, связанных с ремонтом автомобиля.

## Виды технического обслуживания автомобиля

### Ежедневный осмотр и уход

При каждодневной эксплуатации автомобиля его владелец должен проводить осмотр и уход за автомобилем. Объем и периодичность осмотра и ухода за автомобилем определяется его владельцем на основании пробега автомобиля, времени эксплуатации, а также оценивая его состояние в процессе движения. Рекомендуется осмотр и уход за автомобилем производить перед поездкой на длительные расстояния, а также во время мойки или заправки автомобиля.

### Меры безопасности при подготовке и требования к месту проведения технического осмотра автомобиля:

- › Запрещается производить осмотр в тех местах, где при этом создается помеха движению пешеходов или транспорта.
- › Не производите осмотр на наклонной местности, т.к. автомобиль может сдвинуться с места, что создаст опасность паварии и получения травм.
- › Во избежание случайного получения травмы начинайте осмотр только после полного прекращения вращения колес и постановки автомобиля на стояночный тормоз.

### Меры безопасности при осмотре моторного отсека автомобиля:

- › Не производите осмотр при работающем двигателе — это очень опасно.
- › Запрещается производить осмотр при включенном зажигании — это может привести к травмам.
- › Во избежание ожога не прикасайтесь к выхлопной трубе и радиатору сразу после выключения двигателя.
- › Во избежание возгорания запрещается помещать посторонние предметы в моторный отсек, в особенности бумагу, ткань и прочие легковоспламеняющиеся материалы.
- › Во избежание возникновения неисправностей запрещается отсоединять шланги и провода.

### Объекты проверки и порядок осмотра

1. Откройте капот (отсек двигателя)
  - › уровень тормозной жидкости
  - › уровень масла в двигателе
  - › уровень охлаждающей жидкости
  - › уровень омывающей жидкости
2. Осмотр снаружи автомобиля
  - › давление в шинах
  - › трещины, повреждения шин
  - › глубина протектора шин, чрезмерный износ
  - › загрязнения, повреждения осветительных приборов
3. На месте водителя
  - › функционирование стояночного тормоза
  - › работа двигателя
  - › работа педали тормоза
  - › подача омывающей жидкости
  - › работа стеклоочистителей
  - › работа системы освещения и указателей поворота
4. Во время движения
  - › работа тормозной системы
  - › работа двигателя на низкой скорости и при ускорении
  - › проверка неисправностей, обнаруженных в предыдущий день

После проведения планового технического обслуживания работники сервисного центра Компании Хавейл должны поставить соответствующие отметку в талоне технического обслуживания и заверить ее печатью сервисного центра Компании Хавейл.

### Плановое техническое обслуживание автомобиля

Владелец автомобиля должен проводить плановое техническое обслуживание автомобиля в строгом соответствии со сроками и в объеме, указанными в «Графике планового технического обслуживания», приведенном ниже в данной сервисной книжке.

Во избежание возникновения непредвиденного ущерба, а также в целях сохранения гарантийного обслуживания автомобиля обращайтесь только в официальные сервисные центры Компании Хавейл для прохождения планового технического обслуживания.

## График планового технического обслуживания

Двигатель GW4B15D бензин											
Наименование	Месяцы	12	24	36	48	60	72	84	96	108	120
	(км) X1000	10	25	40	55	70	85	100	115	130	145
Масло ДВС*		3	3	3	3	3	3	3	3	3	3
Уплотнительное шайба сливной пробки масляного поддона*		3	3	3	3	3	3	3	3	3	3
Масляный фильтр ДВС*		3	3	3	3	3	3	3	3	3	3
Дроссельная заслонка				4			4			4	
Свечи зажигания				3			3			3	
Ремень генератора/водяного насоса		Замена каждые 100,000 километров									
Масло в АКПП*		Замена 48 месяцев / 55,000 километров, в зависимости от того, что наступит ранее									
Масляный фильтр АКПП*		Замена 48 месяцев / 55,000 километров, в зависимости от того, что наступит ранее									
Корпус масляного фильтра АКПП*		Замена 48 месяцев / 55,000 километров, в зависимости от того, что наступит ранее									
Крепление основных узлов и агрегатов		п	п	п	п	п	п	п	п	п	п
Состояние тормозных дисков и колодок		п	п	п	п	п	п	п	п	п	п
Давление в шинах и их износ		п	п	п	п	п	п	п	п	п	п
Перестановка колёс		3	3	3	3	3	3	3	3	3	3
Шарниры подвески, рулевого управления, приводов колёс, их пыльники, люфт ступичных подшипников		п	п	п	п	п	п	п	п	п	п
Элемент воздушного фильтра*		4	3	4	3	4	3	4	3	4	3
Фильтр салона*		3	3	3	3	3	3	3	3	3	3
Внешняя проверка чистоты радиатора охлаждения ДВС		п	п	п	п	п	п	п	п	п	п
Внешняя проверка чистоты радиатора интеркулера		п	п	п	п	п	п	п	п	п	п
Внешняя проверка чистоты радиатора охлаждения АКПП		п	п	п	п	п	п	п	п	п	п
Фильтр адсорбера паров топлива*					4				4		
Проверка соединений патрубков интеркулера на наличие следов масла снаружи				4			4			4	
Антифриз		Замена каждые 60 месяца/70,000 километров в зависимости от того, что наступит ранее									
Тормозная жидкость		Замена каждые 24 месяца/40,000 километров в зависимости от того, что наступит ранее									

6

Техническое  
обслуживание автомобиля



## График планового технического обслуживания

Аккумуляторная батарея (Проверка заряда, герметичности, фиксации клемм)	п	п	п	п	п	п	п	п	п	п
Проверка утечек (масло/вода)	п	п	п	п	п	п	п	п	п	п
Панорамный люк	с	п	п	п	п	п	п	п	п	п
Дренаж люка	п	п	п	п	п	п	п	п	п	п
Световые приборы, звуковой сигнал, стеклоочистители и омыватели	п	п	п	п	п	п	п	п	п	п
Крышка топливного бака, топливопроводы (Корректность фиксации трубок, отсутствие течей)	п	п	п	п	п	п	п	п	п	п
Осмотр ЛКП кузова на наличие повреждений и заполнение карты осмотра в сервисной книжке	п	п	п	п	п	п	п	п	п	п

П: означает «проверка», включая регулировку, корректировку, очистку или замену при необходимости

З: означает «замена»

Ч: означает «очистка»

С: означает «смазка»

\*: означает, что следует сократить период обслуживания в случае тяжелых условий эксплуатации

6

Техническое  
обслуживание автомобиля

## График планового технического обслуживания

Двигатель GW4N20 бензин											
Наименование	Месяцы	12	24	36	48	60	72	84	96	108	120
	(км) X1000	10	25	40	55	70	85	100	115	130	145
Масло ДВС*		3	3	3	3	3	3	3	3	3	3
Уплотнительное шайба сливной пробки масляного поддона*		3	3	3	3	3	3	3	3	3	3
Масляный фильтр ДВС*		3	3	3	3	3	3	3	3	3	3
Дроссельная заслонка				4			4			4	
Свечи зажигания				3			3			3	
Ремень генератора/водяного насоса		Замена каждые 100,000 километров									
Масло в АКПП*		Замена 48 месяцев / 55,000 километров, в зависимости от того, что наступит ранее									
Масляный фильтр АКПП*		Замена 48 месяцев / 55,000 километров, в зависимости от того, что наступит ранее									
Корпус масляного фильтра АКПП*		Замена 48 месяцев / 55,000 километров, в зависимости от того, что наступит ранее									
Масло в раздаточной коробке*		Первая замена 36 месяцев или 40,000 километров в зависимости от того, что наступит ранее. Затем замена 36 месяцев или 45,000 километров в зависимости от того, что наступит ранее									
Масло в заднем редукторе*		Первая замена 36 месяцев или 40,000 километров в зависимости от того, что наступит ранее. Затем замена 7 лет или 100,000 километров в зависимости от того, что наступит ранее									
Масло в муфте включения полного привода		Замена 48 месяцев или 55,000 километров в зависимости от того, что наступит ранее									
Крепление основных узлов и агрегатов		п	п	п	п	п	п	п	п	п	п
Состояние тормозных дисков и колодок		п	п	п	п	п	п	п	п	п	п
Давление в шинах и их износ		п	п	п	п	п	п	п	п	п	п
Перестановка колёс		3	3	3	3	3	3	3	3	3	3
Шарниры подвески, рулевого управления, приводов колёс, их пыльники, люфт ступичных подшипников		п	п	п	п	п	п	п	п	п	п
Элемент воздушного фильтра*		4	3	4	3	4	3	4	3	4	3
Фильтр салона*		3	3	3	3	3	3	3	3	3	3
Внешняя проверка чистоты радиатора охлаждения ДВС		п	п	п	п	п	п	п	п	п	п
Внешняя проверка чистоты радиатора интеркулера		п	п	п	п	п	п	п	п	п	п
Внешняя проверка чистоты радиатора охлаждения АКПП		п	п	п	п	п	п	п	п	п	п
Фильтр адсорбера паров топлива*					4				4		

6

Техническое обслуживание автомобиля

## График планового технического обслуживания

Проверка соединений патрубков интеркулера на наличие следов масла снаружи			Ч			Ч			Ч	
Антифриз	Замена каждые 60 месяца/70,000 километров в зависимости от того, что наступит ранее									
Тормозная жидкость	Замена каждые 24 месяца/40,000 километров в зависимости от того, что наступит ранее									
Аккумуляторная батарея (Проверка заряда, герметичности, фиксации клемм)	П	П	П	П	П	П	П	П	П	П
Проверка утечек (масло/вода)	П	П	П	П	П	П	П	П	П	П
Панорамный люк	С	П	П	П	П	П	П	П	П	П
Дренаж люка	П	П	П	П	П	П	П	П	П	П
Световые приборы, звуковой сигнал, стеклоочистители и омыватели	П	П	П	П	П	П	П	П	П	П
Крышка топливного бака, топливопроводы (Корректность фиксации трубок, отсутствие течей)	П	П	П	П	П	П	П	П	П	П
Осмотр ЛКП кузова на наличие повреждений и заполнение карты осмотра в сервисной книжке	П	П	П	П	П	П	П	П	П	П

П: означает «проверка», включая регулировку, корректировку, очистку или замену при необходимости

З: означает «замена»

Ч: означает «очистка»

С: означает «смазка»

\*: означает, что следует сократить период обслуживания в случае тяжелых условий эксплуатации

6

Техническое  
обслуживание автомобиля

## Пункты проверки технических жидкостей

### 1. Проверка уровня масла:

Регулярно проверяйте уровень моторного масла и проводите его замену в соответствии с регламентом. Пренебрежение проверкой может привести к плохому смазыванию вращающихся частей двигателя, возникновению неполадок и повреждению двигателя из-за нехватки масла или его старения.

### 2. Проверка уровня тормозной жидкости:

Регулярно проверяйте уровень жидкости в бачке. Он должен находиться между верхней и нижней метками. Если уровень тормозной жидкости находится ниже нижней метки, необходимо долить ее так, чтобы он поднялся до положения между нижней и верхней метками, а так же проверить тормозную систему на наличие утечек.

### 3. Проверка уровня охлаждающей жидкости:

Регулярно проверяйте уровень жидкости в бачке. Он должен находиться между верхней и нижней метками. Если уровень охлаждающей жидкости находится ниже нижней метки, необходимо долить ее так, чтобы он поднялся до положения между нижней и верхней метками, а так же проверить систему охлаждения на наличие утечек.

## Тяжелые условия эксплуатации

В тяжелых условиях эксплуатации, моторное масло и масляный фильтр рекомендуется менять чаще, а уровни технических жидкостей проверять каждые 1000-2000 км;

К тяжелым условиям эксплуатации относится следующее:

1. Поездки с высокими нагрузками.
2. Длительная работа двигателя на холостых оборотах или езда на малых оборотах на большие расстояния. Длительная эксплуатация автомобиля по пыльным дорогам и пересеченной местности.

## Программа «Помощь на дороге»

В любое время суток владелец автомобиля может позвонить по телефону информационного центра Haval (звонок бесплатный), и специалисты компании окажут помощь в кратчайшие сроки. Подробные условия и содержание программы Вы можете узнать на сайте компании <http://haval.ru>.

6

Техническое  
обслуживание автомобиля

# Свидетельство о прохождении планового технического обслуживания

## Свидетельство о прохождении планового технического обслуживания

Первое техническое обслуживание необходимо пройти по достижении 10 000 км пробега либо 12 месяцев, в зависимости от того, что наступит ранее. Далее, через 15 000 км пробега либо через 12 месяцев эксплуатации, в зависимости от того, что наступит ранее, необходимо своевременно посещать официальный сервисный центр Хавейл для прохождения технического осмотра и обслуживания.

### Отметка о плановом техническом обслуживании

Дата текущего технического обслуживания:

Пробег на момент текущего технического обслуживания:

Пробег к моменту следующего технического обслуживания:

Представитель сервисного центра:  
Печать сервисного центра:

### Отметка о плановом техническом обслуживании

Дата текущего технического обслуживания:

Пробег на момент текущего технического обслуживания:

Пробег к моменту следующего технического обслуживания:

Представитель сервисного центра:  
Печать сервисного центра:

### Отметка о плановом техническом обслуживании

Дата текущего технического обслуживания:

Пробег на момент текущего технического обслуживания:

Пробег к моменту следующего технического обслуживания:

Представитель сервисного центра:  
Печать сервисного центра:

### Отметка о плановом техническом обслуживании

Дата текущего технического обслуживания:

Пробег на момент текущего технического обслуживания:

Пробег к моменту следующего технического обслуживания:

Представитель сервисного центра:  
Печать сервисного центра:

### Отметка о плановом техническом обслуживании

Дата текущего технического обслуживания:

Пробег на момент текущего технического обслуживания:

Пробег к моменту следующего технического обслуживания:

Представитель сервисного центра:  
Печать сервисного центра:

### Отметка о плановом техническом обслуживании

Дата текущего технического обслуживания:

Пробег на момент текущего технического обслуживания:

Пробег к моменту следующего технического обслуживания:

Представитель сервисного центра:  
Печать сервисного центра:

### Отметка о плановом техническом обслуживании

Дата текущего технического обслуживания:

Пробег на момент текущего технического обслуживания:

Пробег к моменту следующего технического обслуживания:

Представитель сервисного центра:  
Печать сервисного центра:

### Отметка о плановом техническом обслуживании

Дата текущего технического обслуживания:

Пробег на момент текущего технического обслуживания:

Пробег к моменту следующего технического обслуживания:

Представитель сервисного центра:  
Печать сервисного центра:

6

Техническое обслуживание автомобиля

# Свидетельство о прохождении планового технического обслуживания

## Свидетельство о прохождении планового технического обслуживания

Первое техническое обслуживание необходимо пройти по достижении 10 000 км пробега либо 12 месяцев, в зависимости от того, что наступит ранее. Далее, через 15 000 км пробега либо через 12 месяцев эксплуатации, в зависимости от того, что наступит ранее, необходимо своевременно посещать официальный сервисный центр Хавейл для прохождения технического осмотра и обслуживания.

### Отметка о плановом техническом обслуживании

Дата текущего технического обслуживания:

Пробег на момент текущего технического обслуживания:

Пробег к моменту следующего технического обслуживания:

Представитель сервисного центра:  
Печать сервисного центра:

### Отметка о плановом техническом обслуживании

Дата текущего технического обслуживания:

Пробег на момент текущего технического обслуживания:

Пробег к моменту следующего технического обслуживания:

Представитель сервисного центра:  
Печать сервисного центра:

### Отметка о плановом техническом обслуживании

Дата текущего технического обслуживания:

Пробег на момент текущего технического обслуживания:

Пробег к моменту следующего технического обслуживания:

Представитель сервисного центра:  
Печать сервисного центра:

### Отметка о плановом техническом обслуживании

Дата текущего технического обслуживания:

Пробег на момент текущего технического обслуживания:

Пробег к моменту следующего технического обслуживания:

Представитель сервисного центра:  
Печать сервисного центра:

### Отметка о плановом техническом обслуживании

Дата текущего технического обслуживания:

Пробег на момент текущего технического обслуживания:

Пробег к моменту следующего технического обслуживания:

Представитель сервисного центра:  
Печать сервисного центра:

### Отметка о плановом техническом обслуживании

Дата текущего технического обслуживания:

Пробег на момент текущего технического обслуживания:

Пробег к моменту следующего технического обслуживания:

Представитель сервисного центра:  
Печать сервисного центра:

### Отметка о плановом техническом обслуживании

Дата текущего технического обслуживания:

Пробег на момент текущего технического обслуживания:

Пробег к моменту следующего технического обслуживания:

Представитель сервисного центра:  
Печать сервисного центра:

### Отметка о плановом техническом обслуживании

Дата текущего технического обслуживания:

Пробег на момент текущего технического обслуживания:

Пробег к моменту следующего технического обслуживания:

Представитель сервисного центра:  
Печать сервисного центра:

6

Техническое обслуживание автомобилей

# Свидетельство о прохождении планового технического обслуживания

## Свидетельство о прохождении планового технического обслуживания

Первое техническое обслуживание необходимо пройти по достижении 10 000 км пробега либо 12 месяцев, в зависимости от того, что наступит ранее. Далее, через 15 000 км пробега либо через 12 месяцев эксплуатации, в зависимости от того, что наступит ранее, необходимо своевременно посещать официальный сервисный центр Хавейл для прохождения технического осмотра и обслуживания.

### Отметка о плановом техническом обслуживании

Дата текущего технического обслуживания:

Пробег на момент текущего технического обслуживания:

Пробег к моменту следующего технического обслуживания:

Представитель сервисного центра:  
Печать сервисного центра:

### Отметка о плановом техническом обслуживании

Дата текущего технического обслуживания:

Пробег на момент текущего технического обслуживания:

Пробег к моменту следующего технического обслуживания:

Представитель сервисного центра:  
Печать сервисного центра:

### Отметка о плановом техническом обслуживании

Дата текущего технического обслуживания:

Пробег на момент текущего технического обслуживания:

Пробег к моменту следующего технического обслуживания:

Представитель сервисного центра:  
Печать сервисного центра:

### Отметка о плановом техническом обслуживании

Дата текущего технического обслуживания:

Пробег на момент текущего технического обслуживания:

Пробег к моменту следующего технического обслуживания:

Представитель сервисного центра:  
Печать сервисного центра:

### Отметка о плановом техническом обслуживании

Дата текущего технического обслуживания:

Пробег на момент текущего технического обслуживания:

Пробег к моменту следующего технического обслуживания:

Представитель сервисного центра:  
Печать сервисного центра:

### Отметка о плановом техническом обслуживании

Дата текущего технического обслуживания:

Пробег на момент текущего технического обслуживания:

Пробег к моменту следующего технического обслуживания:

Представитель сервисного центра:  
Печать сервисного центра:

### Отметка о плановом техническом обслуживании

Дата текущего технического обслуживания:

Пробег на момент текущего технического обслуживания:

Пробег к моменту следующего технического обслуживания:

Представитель сервисного центра:  
Печать сервисного центра:

### Отметка о плановом техническом обслуживании

Дата текущего технического обслуживания:

Пробег на момент текущего технического обслуживания:

Пробег к моменту следующего технического обслуживания:

Представитель сервисного центра:  
Печать сервисного центра:

6

Техническое обслуживание автомобиля



# Свидетельство о прохождении планового технического обслуживания

## Свидетельство о прохождении планового технического обслуживания

Первое техническое обслуживание необходимо пройти по достижении 10 000 км пробега либо 12 месяцев, в зависимости от того, что наступит ранее. Далее, через 15 000 км пробега либо через 12 месяцев эксплуатации, в зависимости от того, что наступит ранее, необходимо своевременно посещать официальный сервисный центр Хавейл для прохождения технического осмотра и обслуживания.

### Отметка о плановом техническом обслуживании

Дата текущего технического обслуживания:

Пробег на момент текущего технического обслуживания:

Пробег к моменту следующего технического обслуживания:

Представитель сервисного центра:  
Печать сервисного центра:

### Отметка о плановом техническом обслуживании

Дата текущего технического обслуживания:

Пробег на момент текущего технического обслуживания:

Пробег к моменту следующего технического обслуживания:

Представитель сервисного центра:  
Печать сервисного центра:

### Отметка о плановом техническом обслуживании

Дата текущего технического обслуживания:

Пробег на момент текущего технического обслуживания:

Пробег к моменту следующего технического обслуживания:

Представитель сервисного центра:  
Печать сервисного центра:

### Отметка о плановом техническом обслуживании

Дата текущего технического обслуживания:

Пробег на момент текущего технического обслуживания:

Пробег к моменту следующего технического обслуживания:

Представитель сервисного центра:  
Печать сервисного центра:

### Отметка о плановом техническом обслуживании

Дата текущего технического обслуживания:

Пробег на момент текущего технического обслуживания:

Пробег к моменту следующего технического обслуживания:

Представитель сервисного центра:  
Печать сервисного центра:

### Отметка о плановом техническом обслуживании

Дата текущего технического обслуживания:

Пробег на момент текущего технического обслуживания:

Пробег к моменту следующего технического обслуживания:

Представитель сервисного центра:  
Печать сервисного центра:

### Отметка о плановом техническом обслуживании

Дата текущего технического обслуживания:

Пробег на момент текущего технического обслуживания:

Пробег к моменту следующего технического обслуживания:

Представитель сервисного центра:  
Печать сервисного центра:

### Отметка о плановом техническом обслуживании

Дата текущего технического обслуживания:

Пробег на момент текущего технического обслуживания:

Пробег к моменту следующего технического обслуживания:

Представитель сервисного центра:  
Печать сервисного центра:

6

Техническое обслуживание автомобилей

# Свидетельство о прохождении планового технического обслуживания

## Свидетельство о прохождении планового технического обслуживания

Первое техническое обслуживание необходимо пройти по достижении 10 000 км пробега либо 12 месяцев, в зависимости от того, что наступит ранее. Далее, через 15 000 км пробега либо через 12 месяцев эксплуатации, в зависимости от того, что наступит ранее, необходимо своевременно посещать официальный сервисный центр Хавейл для прохождения технического осмотра и обслуживания.

### Отметка о плановом техническом обслуживании

Дата текущего технического обслуживания:

Пробег на момент текущего технического обслуживания:

Пробег к моменту следующего технического обслуживания:

Представитель сервисного центра:  
Печать сервисного центра:

### Отметка о плановом техническом обслуживании

Дата текущего технического обслуживания:

Пробег на момент текущего технического обслуживания:

Пробег к моменту следующего технического обслуживания:

Представитель сервисного центра:  
Печать сервисного центра:

### Отметка о плановом техническом обслуживании

Дата текущего технического обслуживания:

Пробег на момент текущего технического обслуживания:

Пробег к моменту следующего технического обслуживания:

Представитель сервисного центра:  
Печать сервисного центра:

### Отметка о плановом техническом обслуживании

Дата текущего технического обслуживания:

Пробег на момент текущего технического обслуживания:

Пробег к моменту следующего технического обслуживания:

Представитель сервисного центра:  
Печать сервисного центра:

### Отметка о плановом техническом обслуживании

Дата текущего технического обслуживания:

Пробег на момент текущего технического обслуживания:

Пробег к моменту следующего технического обслуживания:

Представитель сервисного центра:  
Печать сервисного центра:

### Отметка о плановом техническом обслуживании

Дата текущего технического обслуживания:

Пробег на момент текущего технического обслуживания:

Пробег к моменту следующего технического обслуживания:

Представитель сервисного центра:  
Печать сервисного центра:

### Отметка о плановом техническом обслуживании

Дата текущего технического обслуживания:

Пробег на момент текущего технического обслуживания:

Пробег к моменту следующего технического обслуживания:

Представитель сервисного центра:  
Печать сервисного центра:

### Отметка о плановом техническом обслуживании

Дата текущего технического обслуживания:

Пробег на момент текущего технического обслуживания:

Пробег к моменту следующего технического обслуживания:

Представитель сервисного центра:  
Печать сервисного центра:

6

Техническое обслуживание автомобиля



24 horizontal lines for writing.

# 7

## Гарантийное обслуживание автомобиля

Общие положения .....	248
Гарантия на новый автомобиль .....	250
Сведения о гарантийных обязательствах .....	251
Антикоррозийная гарантия на кузов и лакокрасочное покрытие .....	254
Осмотр кузова .....	255
Гарантия на запасные части .....	258
Условия распространения гарантийного обслуживания .....	259
Обязанности владельца автомобиля .....	262
Регистрационная карточка с информацией об автомобиле .....	265
Карточка регистрации смены владельца .....	269
Карточка замены одометра .....	273
Предпродажная подготовка .....	274

## Общие положения

### 7

Гарантийное  
обслуживание автомобиля

1. Каждый новый автомобиль перед передачей его владельцу проходит предпродажную подготовку и проверку в соответствии с процедурой, определенной компанией Naval.
2. Торговая организация обязана продать Вам автомобиль после проведения комплекса работ по предпродажной подготовке с обязательной отметкой в руководстве.
3. Долговечность Вашего автомобиля будет всецело зависеть от своевременного обслуживания, предусмотренного руководством.
4. На все новые автомобили и запасные части, проданные Naval, распространяется режим гарантии. Гарантия предоставляет клиенту, в рамках предварительно установленных ограничений и условий (в частности, территориальных ограничений, ограничений по срокам, пробегу и т.д.), право на бесплатный ремонт или замену (включая запасные части и работы) элементов автомобиля, которые имеют производственный недостаток.
5. В гарантию включается гарантия от сквозной коррозии и гарантия на лакокрасочное покрытие. Гарантия на лакокрасочное покрытие включает в себя частичное или полное восстановление лакокрасочного покрытия кузова, необходимое для устранения дефектов, и от сквозной коррозии, направленной от внутренней части к наружной части элементов кузова. Для применения этих видов гарантии устанавливаются специальные условия.
6. При соблюдении клиентом условий применения и возможности подтвердить право на гарантийное обслуживание, уполномоченные дилеры обязаны обеспечивать гарантийное обслуживание автомобиля клиента (включая ремонт на месте / эвакуацию в соответствующих странах и для соответствующих сервисных центров).
7. Гарантия распространяется на части и компоненты каждого автомобиля, приобретенного у официального Дилера, если обнаруженная неполадка была вызвана производственным дефектом (использование некачественных материалов при производстве автомобиля или нарушение технологии производства). Все обнаруженные или возникшие в результате эксплуатации автомобиля неполадки, попадающие под действие режима гарантии, будут устранены официальным Дилером компании Naval.
8. Периодическое техническое обслуживание у официального Дилера является обязательным требованием предоставления гарантии и должно выполняться в соответствии с требованиями, определенными компанией Naval и указанными в данном руководстве.
9. Компания Naval оставляет за собой право проводить кампанию по отзыву автомобилей для обеспечения безопасности, внести изменения в конструкцию и спецификации выпускаемых автомобилей или же изменения в уже проданные автомобили.
10. Официальный Дилер вправе потребовать у владельца автомобиля документы, подтверждающие прохождение планового технического осмотра, в том числе документы, подтверждающие приобретение оригинальных запасных частей.

11. В случае признания официальным Дилером недостатков, обнаруженных при проведении диагностики автомобиля, попадающими под действие предоставленной гарантии, срок устранения выявленного недостатка должен составлять не более 45 (сорока пяти) дней для физических лиц и не более 60 (шестидесяти дней) для юридических лиц.



### Предупреждение

Эксплуатация неисправного автомобиля строго запрещена!

---

## Гарантия на новый автомобиль

Гарантийные обязательства, предоставляемые Компанией Хавейл, распространяются на каждый автомобиль, купленный у уполномоченного Дилера. Гарантийный период начинается исчисляться с даты передачи нового автомобиля первому покупателю и составляет 36 месяцев или 150 000 км пробега (в зависимости от того, что наступит ранее). В течение указанного ниже в каждом разделе срока или пробега любой уполномоченный Дилер Компании Хавейл обязан отремонтировать или заменить неисправные части автомобиля, которые оговариваются в данном разделе, если причиной их неисправности, при условии надлежащего использования автомобиля, явились производственные дефекты (использование некачественных материалов при производстве автомобиля или нарушение технологии производства). Метод ремонта или замены определяются Дилером. Детали и узлы, замененные по гарантии, становятся собственностью завода-изготовителя. При установлении гарантии в виде срока гарантийный период исчисляется с даты передачи нового автомобиля первому покупателю. Дата передачи нового автомобиля первому покупателю указывается в регистрационной карте автомобиля, приведенной в данной сервисной книжке. При установлении гарантии в виде пробега пробег определяется по показаниям одометра в день обращения по качеству. Срок службы автомобиля HAVAL составляет 6 лет.

### В рамках гарантии:

- › Гарантия на детали и агрегаты, замененные по гарантии, не продлевает срока основной гарантии.
- › Покрытие по гарантии запасных частей или узлов обеспечивается только до окончания этой гарантии.
- › В случае выхода из строя одометра, при условии невозможности определения пробега на дату подачи рекламации, пробег определяется для автомобилей, приобретенных для личных, семейных, домашних и иных нужд, не связанных с осуществлением предпринимательской деятельности из расчета 4000 км/месяц, а для автомобилей, приобретенных для осуществления предпринимательской деятельности, — из расчета 10 000 км/месяц.
- › При выходе одометра из строя владелец автомобиля должен обратиться в сервисный центр компании Haval для замены одометра. Уполномоченный Дилер компании Haval должен внести отметки в «Карточку замены одометра», приведенную в данном руководстве, и поставить свою печать.

7

Гарантийное  
обслуживание автомобиля

### Гарантия на новые автомобили не покрывает следующие случаи:

- › работы по техническому обслуживанию, необходимые для обеспечения нормальной работы автомобиля, и замена расходных деталей, необходимых для нормального функционирования автомобиля, регулировки и доводки;
- › замена деталей естественного износа, связанного с эксплуатацией автомобиля, с пробегом, с географическими и климатическими условиями, если замена не является следствием производственного дефекта;
- › вибрация и шум, связанные с нормальной работой автомобиля;
- › такие дефекты, как выцветание, изменение внешнего вида или деформация деталей, связанные с их нормальным старением;
- › обновление (модернизация) программного обеспечения автомобиля;
- › небрежность или несоблюдение предписаний, приводимых в руководстве по эксплуатации и в бортовом компьютере;
- › повреждения, вызванные клиентом: наличие посторонних предметов, попытки разборки, ненормальное использование (например, перегрузка, в том числе и кратковременная, участие в соревнованиях), неполадки, вызванные использованием рабочих жидкостей, запасных частей или аксессуаров, расходных материалов или топлива, не соответствующих требованиям или низкого качества, а также использованием добавок и присадок, не рекомендованных Naval;
- › неполадки двигателя, возникшие по причине шламообразования в системе смазки и ухудшения смазочных свойств масла вследствие: частых пусков и остановок двигателя, длительной работы двигателя на холостом ходу, поездок на короткие расстояния, несоблюдения указаний по прогреву двигателя, смешивания разных масел и прочее, а также последующие издержки, вызванные этим;
- › повреждения, возникшие вследствие несвоевременного предоставления или непредоставления клиентом автомобиля для ремонта к уполномоченному дилеру, несмотря на указания контрольных систем автомобиля о необходимости посещения авторизованной сервисной станции Дилера;
- › повреждения, возникшие вследствие изменения мощности или типа автомобиля;
- › повреждения, возникшие вследствие превышения допустимых значений нагрузки на ось, максимальной массы буксируемого груза;
- › повреждения, возникшие вследствие внешнего воздействия;
- › на дефекты, возникшие в результате воздействия кислот или щелочей, промышленных или химических выбросов, кислотных или щелочных загрязнений воздуха, растительного сока, продуктов жизнедеятельности птиц и животных, древесной смолы, солей (в т. ч. дорожной соли), противогололедных реагентов, воздействия гравия, камней, металлических частиц или других объектов;
- › повреждения, возникшие вследствие использования автомобилей в качестве такси, службы доставки, учебных, коммерческая аренда/прокат машин и т.п.;
- › повреждения, вызванные использованием неоригинальных аксессуаров и запчастей;
- › повреждения, вызванные природными явлениями, градом, наводнениями, молнией, ураганом или другими атмосферными явлениями, а также повреждения, вызванные дорожнотранспортными происшествиями, возгораниями и попытками угона;
- › последствия некавалифицированного и/или несвоевременного ремонта или технического обслуживания, ненадлежащего ухода и хранения;
- › инциденты, связанные с изменением показаний счетчика пробега автомобиля или с невозможностью достоверного определения пробега автомобиля;



## Сведения о гарантийных обязательствах

- › любые другие расходы, специально не предусмотренные гарантией, в частности, расходы, связанные с простоем автомобиля (потерей возможности эксплуатации), и иные финансовые убытки.

### Действия гарантии в отношении деталей естественного износа

- › Замена деталей естественного износа не покрывается гарантией, если инцидент вызван нормальным износом детали в ходе эксплуатации автомобиля, связанным с пробегом, с географическими или климатическими условиями, кроме случаев, являющихся следствием возникшей неполадки.
- › Если деталь, подверженная естественному износу, состоит из нескольких элементов, все эти элементы считаются деталями, подверженными естественному износу.

## Сведения о гарантийных обязательствах

### Гарантия на быстроизнашиваемые детали

В отношении ряда деталей, узлов, механизмов автомобиля устанавливается режим ограниченных гарантийных обязательств компании Haval:

1 месяц /1 000 км (в зависимости от того, что наступит ранее)	Щетки стеклоочистителя
2 месяца/3 000 км (в зависимости от того, что наступит ранее)	Лампы (исключение: приборы, имеющие светодиодную подсветку, ксеноновые лампы), стекла
6 месяцев /5 000 км (в зависимости от того, что наступит ранее)	Элементы питания для пульта дистанционного управления, масляный фильтр, топливный фильтр, детали сцепления, свечи зажигания, тормозные колодки, фрикционные накладки, тормозные диски и реле (за исключением блока управления)
12 месяцев /20 000 км (в зависимости от того, что наступит ранее)	Аккумуляторные батареи (при надлежащей эксплуатации и отсутствии нештатного оборудования)
24 месяца /50 000 км (в зависимости от того, что наступит ранее)	Все хромированные детали автомобиля, а также детали имеющие глянцевое металлизированное покрытие (нанесенные различными методами)
Гарантия не распространяется на	Все предохранители, шины, коррозию элементов подвески и выхлопной системы

7

Гарантийное  
обслуживание автомобиля

## Гарантия на лакокрасочное покрытие

Гарантия на лакокрасочное покрытие распространяется на все окрашенные части кузова автомобиля (за исключением днища и выхлопной системы), если повреждения поверхности были вызваны производственными дефектами (использование некачественных материалов или нарушение технологии производства). Гарантийный период на окраску составляет 36 месяцев или 150 000 км пробега (в зависимости от того, что наступит ранее) при условии соблюдения владельцем рекомендаций по уходу за автомобилем, изложенных в Руководстве по эксплуатации.

## Гарантия против сквозной коррозии

Гарантия против сквозной коррозии распространяется на все кузовные металлические панели в том случае, если причиной возникновения сквозной коррозии стал производственный дефект или нарушение технологии производства. Гарантийный период против сквозной коррозии составляет 6 лет независимо от пробега.

Обязательным условием соблюдения гарантийных обязательств от сквозной коррозии является проведения ежегодного осмотра кузова во время посещений сервисных центров официальных дилеров. При этом дилером должны быть сделаны соответствующие отметки в Руководстве по эксплуатации. В процессе осмотра автомобиля специалисты дилерской сети определяют состояние кузова и необходимость выполнения соответствующих работ. Они информируют Владельца об обнаруженных дефектах, возникших вследствие внешнего воздействия (царапины, трещины и сколы краски), которые могут стать будущими очагами коррозии и вносят соответствующие отметки в Сервисную книжку.

Для сохранения права на гарантию от сквозной коррозии Владельца автомобиля должен в течение 3-х недель после осмотра, обратиться к специалистам кузовного ремонта официального Дилера для проведения за свой счет ремонта в соответствии с технологией, предписанной HAVAL, с использованием оригинальных деталей и материалов.

При несоблюдении данных предписаний Владельца автомобиля теряет право на гарантию против сквозной коррозии.

### Примечание

Термин «сквозная коррозия» означает наличие в кузове сквозного отверстия, образовавшегося в результате коррозии металла кузова, возникшей под защитным покрытием по причине исходного дефекта материала или изготовления. В определение «кузов» не включены колесные диски и такие части, как полированные декоративные детали, бамперы, молдинги и петли.

Графическое изображение применимо ко всем моделям

Пометки результата осмотра, используется соответствующий символ

● пескоструй, каменная крошка	■ поврежден кузов
○ вмятина, выпуклость	# повреждено ЛКП
+ царапина	▶ повреждено днище автомобиля

**Ежегодный осмотр кузова**  
Общее состояние автомобиля

<input type="checkbox"/> отличное	<input type="checkbox"/> хорошее
<input type="checkbox"/> удовлетворительное	<input type="checkbox"/> плохое

Повреждения, выявленные ранее, устранены

<input type="checkbox"/> да	<input type="checkbox"/> нет
-----------------------------	------------------------------

**Комментарий**

\_\_\_\_\_

\_\_\_\_\_

\_\_\_\_\_

\_\_\_\_\_

**Дата** \_\_\_\_\_

**Показания одометра, км** \_\_\_\_\_

\_\_\_\_\_

печать и подпись сервисного центра

Графическое изображение применимо ко всем моделям

Пометки результата осмотра, используется соответствующий символ

● пескоструй, каменная крошка	■ поврежден кузов
○ вмятина, выпуклость	# повреждено ЛКП
+ царапина	▶ повреждено днище автомобиля

**Ежегодный осмотр кузова**  
Общее состояние автомобиля

<input type="checkbox"/> отличное	<input type="checkbox"/> хорошее
<input type="checkbox"/> удовлетворительное	<input type="checkbox"/> плохое

Повреждения, выявленные ранее, устранены

<input type="checkbox"/> да	<input type="checkbox"/> нет
-----------------------------	------------------------------

**Комментарий**

\_\_\_\_\_

\_\_\_\_\_

\_\_\_\_\_

\_\_\_\_\_

**Дата** \_\_\_\_\_

**Показания одометра, км** \_\_\_\_\_

\_\_\_\_\_

печать и подпись сервисного центра

7  
Гарантийное обслуживание автомобиля

# Осмотр кузова

Графическое изображение применимо ко всем моделям

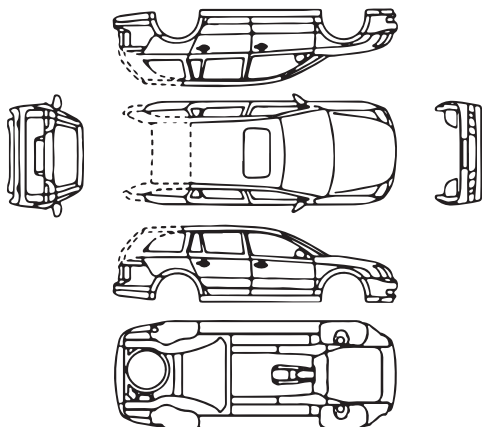

Пометки результата осмотра, используется соответствующий символ

- пескоструй, каменная крошка
- вмятина, выпуклость
- + царапина
- поврежден кузов
- # повреждено ЛКП
- ▶ повреждено днище автомобиля

## Ежегодный осмотр кузова

Общее состояние автомобиля

- отличное
- удовлетворительное
- хорошее
- плохое

Повреждения, выявленные ранее, устранены

- да
- нет

Комментарий

---



---



---



---

Дата

Показания одометра, км

---



---

печать и подпись сервисного центра

Графическое изображение применимо ко всем моделям

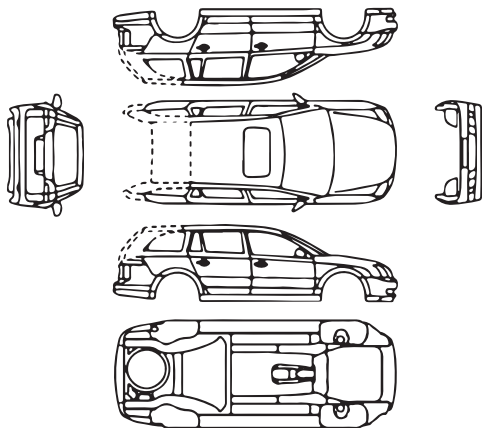

Пометки результата осмотра, используется соответствующий символ

- пескоструй, каменная крошка
- вмятина, выпуклость
- + царапина
- поврежден кузов
- # повреждено ЛКП
- ▶ повреждено днище автомобиля

## Ежегодный осмотр кузова

Общее состояние автомобиля

- отличное
- удовлетворительное
- хорошее
- плохое

Повреждения, выявленные ранее, устранены

- да
- нет

Комментарий

---



---



---



---

Дата

Показания одометра, км

---



---

печать и подпись сервисного центра

7

Гарантийное обслуживание автомобиля

Графическое изображение применимо ко всем моделям

Пометки результата осмотра, используется соответствующий символ

● пескоструй, каменная крошка	■ поврежден кузов
○ вмятина, выпуклость	# повреждено ЛКП
+ царапина	▶ повреждено днище автомобиля

**Ежегодный осмотр кузова**  
Общее состояние автомобиля

<input type="checkbox"/> отличное	<input type="checkbox"/> хорошее
<input type="checkbox"/> удовлетворительное	<input type="checkbox"/> плохое

Повреждения, выявленные ранее, устранены

<input type="checkbox"/> да	<input type="checkbox"/> нет
-----------------------------	------------------------------

**Комментарий**

\_\_\_\_\_

\_\_\_\_\_

\_\_\_\_\_

\_\_\_\_\_

**Дата**

\_\_\_\_\_

**Показания одометра, км**

\_\_\_\_\_

печать и подпись сервисного центра

Графическое изображение применимо ко всем моделям

Пометки результата осмотра, используется соответствующий символ

● пескоструй, каменная крошка	■ поврежден кузов
○ вмятина, выпуклость	# повреждено ЛКП
+ царапина	▶ повреждено днище автомобиля

**Ежегодный осмотр кузова**  
Общее состояние автомобиля

<input type="checkbox"/> отличное	<input type="checkbox"/> хорошее
<input type="checkbox"/> удовлетворительное	<input type="checkbox"/> плохое

Повреждения, выявленные ранее, устранены

<input type="checkbox"/> да	<input type="checkbox"/> нет
-----------------------------	------------------------------

**Комментарий**

\_\_\_\_\_

\_\_\_\_\_

\_\_\_\_\_

\_\_\_\_\_

**Дата**

\_\_\_\_\_

**Показания одометра, км**

\_\_\_\_\_

печать и подпись сервисного центра

### Оригинальные запасные части

Оригинальными запасными частями являются запасные части, прошедшие проверку качества, предоставляемые непосредственно или утвержденные компанией Haval. Применение только оригинальных запасных частей является строго обязательным из соображений безопасности и способствует снижению общих эксплуатационных затрат на автомобиль.

Гарантия распространяется исключительно на оригинальные запасные части.

### Гарантийный срок на оригинальные запасные части

Гарантируется отсутствие дефектов и исправность всех оригинальных запасных частей, устанавливаемых на автомобили или проданных официальными дилерами.

Все новые оригинальные запасные части, установленные на автомобили или проданные покупателям без установки официальными дилерами, обеспечиваются гарантией продолжительностью 12 месяцев (кроме быстроизнашиваемых деталей), исчисляемой со дня их установки или со дня их продажи, без ограничения пробега.

При этом, если оригинальная запасная часть заменялась в рамках гарантии на автомобиль, то для замененной запасной части срок гарантии заканчивается одновременно с гарантийным сроком на автомобиль. Если же оригинальная запасная часть заменялась в рамках гарантии на оригинальную запасную часть, то ее гарантийный срок заканчивается с истечением гарантии на ту оригинальную запасную часть, которую заменили.

## Условия распространения гарантийного обслуживания

Обратите внимание на следующее:

1. Техническое обслуживание автомобилей в период их эксплуатации, а также выполнение указанных ниже операций, устранение неполадок, ремонт и замена указанных ниже деталей, возникающих в результате ненадлежащего ухода за автомобилем, аварий, износа, воздействий внешних и иных факторов, не входит в гарантийные обязательства и производится для владельцев автомобилей за плату:
    - › очистка топливной системы;
    - › регулировка механизма сцепления;
    - › регулировка углов установки колес;
    - › компьютерная диагностика двигателя;
    - › проведение работ по замене шин;
    - › балансировка колес;
    - › регулировка направления света фар;
    - › а также не входит в гарантийные обязательства и производится для владельцев автомобилей за плату: замена, ремонт или восстановление расходных материалов, прочих элементов, используемых либо подверженных износу и разрушению при нормальной эксплуатации, в том числе:
      - › фильтры;
      - › свечи зажигания и накаливания;
      - › форсунки впрыска;
      - › плавкие предохранители;
      - › приводные ремни;
      - › лампы и элементы выполняющие их функцию;
      - › щеточные узлы электродвигателей, генератора, стартера;
      - › тормозные колодки;
      - › масла;
      - › охлаждающая жидкость;
      - › жидкость для гидропривода сцепления и тормозов;
      - › консистентные смазки;
      - › электролит;
      - › хладагент;
  - › жидкость для омывателя стекол и фар;
  - › топливо;
  - › прокладки различных типов (кроме прокладки головки блока цилиндров);
  - › стекла;
  - › обивка салона и внутренняя отделка;
  - › детали с гальванопокрытием;
  - › амортизаторы;
  - › пружины;
  - › сиденья;
  - › колесные диски, шины;
  - › щетки стеклоочистителей;
  - › тормозные соединения или колодки, барабаны, диски;
  - › ведомый и нажимной диски сцепления;
  - › резиновые части: шланги, ремни, уплотнители, патрубки, втулки стабилизатора, сайлентблоки, сальники, манжеты, пыльники и др.
2. Гарантийному обслуживанию не подлежат автомобили специального назначения.

Гарантия производителя не распространяется на следующие категории транспортных средств:

    - › Автомобили специального назначения;
    - › Транспортное средство, используемое в качестве такси, в соревнованиях, испытаниях или для обучения вождению или используемое для аренды;
    - › Транспортное средство, переоборудованное и модифицированное без одобрения Изготовителя и не соответствующее сертификату одобрения типа транспортного средства (ОТТС);
    - › Транспортное средство, принадлежащее юридическому лицу и используемое вне дорог общего пользования.

Гарантийное обслуживание автомобилей осуществляется в случае надлежащего исполнения его владельцем обязанностей, предусмотренных настоящим руководством, сервисной книжкой, договором и иными документами.



## Условия распространения гарантийного обслуживания

Расходы по доставке транспортного средства, при отсутствии возможности доступа к автомобилю эвакуатора, в частности, по причине отсутствия автомобильной дороги и/или дороги с твердым покрытием, а также расходы по доставке ж/д транспортом, с преодолением водной преграды (паром), авиадоставке и доставке специальной техникой повышенной проходимости, оплачиваются непосредственно Владелцем (доверенным лицом) исполнителю услуг по доставке.

### Владелец автомобиля обязан:

1. Соблюдать рекомендации по эксплуатации и обслуживанию автомобиля, изложенные в данном руководстве.
2. Для выполнения гарантийного ремонта доставить автомобиль официальному Дилеру.
3. При получении нового автомобиля проверить отсутствие дефектов окраски, внешней и внутренней отделки. В случае обнаружения повреждений сообщить об этом Дилеру, продающему автомобиль.
4. Проводить техническое обслуживание автомобиля в соответствии с требованиями, изложенными в разделе «Техническое обслуживание» данного руководства. Сохранить отметки о прохождении технических обслуживаний автомобиля на случай, если они потребуются Дилеру. Гарантия на запасные части распространяется только при наличии соответствующих документов на их установку.
5. Внимательно следовать всем рекомендациям, указанным в Руководстве по эксплуатации.
6. Регулярно мыть автомобиль и обрабатывать кузов полировочными средствами.
7. При обнаружении на кузове отложений дорожной соли, песка, асфальта, гудрона, смолы деревьев и прочих веществ, способных повредить лакокрасочное покрытие, немедленно удалить их, своевременно и за свой счет устранить любые вышеперечисленные повреждения лакокрасочного покрытия кузова.

8. При смене владельца автомобиля, а также при изменении информации об автомобиле и (или) о его владельце, незамедлительно обратиться к уполномоченному Дилеру компании Haval для регистрации указанной информации в Карточке регистрации смены владельца, приведенной в данном руководстве.

### Необходимость проведения технического обслуживания

Техническое обслуживание позволяет диагностировать текущее состояние Вашего автомобиля.

В процессе эксплуатации все детали автомобиля неизбежно подвергаются износу.

Для гарантирования безопасности вождения автомобиля необходимо своевременно проходить плановое техническое обслуживание, надлежащим образом осуществлять обслуживание и ремонт. Это позволит Вашему автомобилю максимально долго сохранять свои эксплуатационные характеристики.

- › Прохождение технического обслуживания позволит Вам управлять автомобилем с большей уверенностью и спокойствием.

При проведении технического обслуживания возможно оценить состояние и осуществить необходимый профилактический ремонт комплектующих и, тем самым, предотвратить возможные серьезные проблемы. Это позволит Вам уверенно пользоваться автомобилем до следующего планового посещения автосервиса.

- › Техническое обслуживание позволит Вам снизить затраты на эксплуатацию автомобиля.
- › Техническое обслуживание позволит Вам увеличить срок службы автомобиля.

Тормозные колодки, шины, а также некоторые другие компоненты автомобиля в процессе работы подвергаются быстрому износу и утрачивают свои эксплуатационные качества.

## Условия распространения гарантийного обслуживания

Дальнейшее использование деталей и компонентов, достигших предела износа, может послужить причиной возникновения неполадок и даже привести к ДТП. Поэтому необходимо своевременно проходить плановое техническое обслуживание.

- › Техническое обслуживание позволит Вам уменьшить количество проблем, связанных с ремонтом автомобиля.

### Ежедневный осмотр и уход

При каждодневной эксплуатации автомобиля его владелец должен проводить осмотр и уход за автомобилем. Объем и периодичность осмотра и ухода за автомобилем определяются его владельцем на основании пробега автомобиля, времени эксплуатации, а также оценивая его состояние в процессе движения. Рекомендуется осмотр и уход за автомобилем производить перед поездкой на длительные расстояния, а также во время мытья или заправки автомобиля.

### Меры безопасности при подготовке и требования к месту проведения технического осмотра автомобиля:

- › Запрещается производить осмотр в тех местах, где при этом создается помеха движению пешеходов или транспорта.
- › Не производите осмотр на наклонной местности, т. к. автомобиль может сдвинуться с места, что создаст опасность получения травмы.
- › Во избежание случайного получения травмы начинайте осмотр только после полного прекращения вращения колес и постановки автомобиля на стояночный тормоз.

### Меры безопасности при осмотре моторного отсека автомобиля:

- › Не производите осмотр при работающем двигателе — это очень опасно.
- › Запрещается производить осмотр при включенном зажигании — это может привести к травмам.
- › Во избежание ожога не прикасайтесь к выхлопной трубе и радиатору сразу после выключения двигателя.
- › Во избежание возгорания запрещается помещать посторонние предметы в моторный отсек, в особенности бумагу, ткань и прочие легковоспламеняющиеся материалы.
- › Во избежание возникновения неполадок запрещается отсоединять шланги и провода.

### Объекты проверки и порядок осмотра

1. Откройте капот (отсек двигателя)
  - › уровень тормозной жидкости,
  - › уровень масла в двигателе,
  - › уровень охлаждающей жидкости,
  - › уровень омывающей жидкости.
2. Периферия автомобиля
  - › давление в шинах,
  - › трещины, повреждения шин,
  - › глубина протектора шин, чрезмерный износ,
  - › загрязнения, повреждения осветительных приборов.
3. На месте водителя
  - › функционирование стояночного тормоза,
  - › работа двигателя,
  - › работа педали тормоза,
  - › подача омывающей жидкости,
  - › работа стеклоочистителей,
  - › работа системы освещения и указателей поворота.
4. Во время движения
  - › работа тормозной системы,
  - › работа двигателя на низкой скорости и при ускорении,
  - › проверка неполадок, обнаруженных в предыдущий день.

### Плановое техническое обслуживание автомобиля

Расходы по доставке транспортного средства, при отсутствии возможности доступа к автомобилю эвакуатора, в частности, по причине отсутствия автомобильной дороги и/или дороги с твердым покрытием, а также расходы по доставке ж/д транспортом, с преодолением водной преграды (паром), авиа доставке и доставке специальной техникой повышенной проходимости, оплачиваются непосредственно Владелец (доверенным лицом) исполнителю услуг по доставке.

Владелец автомобиля должен проводить плановое техническое обслуживание автомобиля в строгом соответствии со сроками и в объеме, указанными в «Графике планового технического обслуживания», приведенном в данном руководстве.

Во избежание возникновения непредвиденного ущерба, а также в целях сохранения гарантийного обслуживания автомобиля обращайтесь только в официальные сервисные центры Компании Хавейл для прохождения планового технического обслуживания.

После проведения планового технического обслуживания работники сервисного центра компании Haval должны поставить соответствующие отметки в талоне технического обслуживания и заверить их печатью сервисного центра компании Haval.

### Бонус предоставляемый владельцам автомобилей компанией Haval

#### Программа «Помощь на дороге».

В любое время суток владелец автомобиля может позвонить по телефону информационного центра Haval (звонок бесплатный) и специалисты компании окажут помощь в кратчайшие сроки. Подробные условия и содержание программы Вы можете узнать на сайте компании <http://haval.ru>.



7

Гарантийное  
обслуживание автомобиля

## Регистрационная карточка с информацией об автомобиле

Первый экземпляр хранится у дилера

Информация о владельце
ФИО владельца/наименование компании:
Номер удостоверения личности / идентификационный код компании:
Стационарный телефон:
Мобильный телефон:
Адрес электронной почты:
Почтовый индекс:
Полный адрес:

Информация об автомобиле
Модель:
Идентификационный номер (VIN-код):
Номер двигателя / модель электродвигателя:
Цвет:
Комплектация:
Дата выпуска:
Дата передачи автомобиля:

Подпись дилера	Подпись владельца
Подпись/печать:	Подпись/печать:
Дата:	Дата:



7

Гарантийное  
обслуживание автомобиля



7

Гарантийное  
обслуживание автомобиля

## Регистрационная карточка с информацией об автомобиле

Второй экземпляр остается в Руководстве

Информация о владельце
ФИО владельца/наименование компании:
Номер удостоверения личности / идентификационный код компании:
Стационарный телефон:
Мобильный телефон:
Адрес электронной почты:
Почтовый индекс:
Полный адрес:

Информация об автомобиле
Модель:
Идентификационный номер (VIN-код):
Номер двигателя / модель электродвигателя:
Цвет:
Комплектация:
Дата выпуска:
Дата передачи автомобиля:

Подпись дилера	Подпись владельца
Подпись/печать:	Подпись/печать:
Дата:	Дата:



7

Гарантийное  
обслуживание автомобиля





7

Гарантийное  
обслуживание автомобиля

## Карточка регистрации смены владельца

Первый экземпляр: остается в сервисном центре

Информация о владельце
ФИО владельца/наименование компании:
Номер удостоверения личности / идентификационный код компании:
Стационарный телефон:
Мобильный телефон:
Адрес электронной почты:
Почтовый индекс:
Полный адрес:

Информация об автомобиле
Модель:
Идентификационный номер (VIN-код):
Номер двигателя / модель электродвигателя:
Цвет:
Регистрационный знак:
Пробег:
<input type="checkbox"/> Смена владельца <input type="checkbox"/> Смена адреса <input type="checkbox"/> Дополнительная выдача

Подпись дилера	Подпись представителя сервисного центра:
Подпись прежнего владельца:	Печать сервисного центра:
Подпись нового владельца:	
Дата:	Дата:



7

Гарантийное  
обслуживание автомобиля



7

Гарантийное  
обслуживание автомобиля

## Карточка регистрации смены владельца

Второй экземпляр остается в Руководстве

### Информация о владельце

ФИО владельца/наименование компании:

Номер удостоверения личности / идентификационный код компании:

Стационарный телефон:

Мобильный телефон:

Адрес электронной почты:

Почтовый индекс:

Полный адрес:

### Информация об автомобиле

Модель:

Идентификационный номер (VIN-код):

Номер двигателя / модель электродвигателя:

Цвет:

Регистрационный знак:

Пробег:

Смена владельца  Смена адреса  Дополнительная выдача

Подпись дилера

Подпись представителя  
сервисного центра:

Подпись прежнего владельца:

Печать сервисного центра:

Подпись нового владельца:

Дата:

Дата:



7

Гарантийное  
обслуживание автомобиля



7

Гарантийное  
обслуживание автомобиля

## Карточка замены одометра

Если одометр вышел из строя, немедленно обратитесь в авторизованный сервисный центр по поводу его замены.

Отметка о замене одометра	
Дата замены:	
Показания старого одометра (км):	
Показания нового одометра (км):	
Наименование сервисного центра:	
Печать сервисного центра:	Дополнительные сведения:

Отметка о замене одометра	
Дата замены:	
Показания старого одометра (км):	
Показания нового одометра (км):	
Наименование сервисного центра:	
Печать сервисного центра:	Дополнительные сведения:

Отметка о замене одометра	
Дата замены:	
Показания старого одометра (км):	
Показания нового одометра (км):	
Наименование сервисного центра:	
Печать сервисного центра:	Дополнительные сведения:

7

Гарантийное  
обслуживание автомобиля

## Предпродажная подготовка

Перед передачей автомобиля владельцу была выполнена предпродажная подготовка.

7

Гарантийное  
обслуживание автомобиля

---

Печать и подпись официального  
дилера Компании Хавейл

# 8

## Программа сервисной поддержки постгарантийного обслуживания

---

Программа сервисной поддержки постгарантийного обслуживания .....	276
--	-----



## Программа сервисной поддержки постгарантийного обслуживания

Компания «Хавейл Мотор Рус» предоставляет Вам дополнительную привилегию в виде Программы сервисной поддержки постгарантийного обслуживания Вашего автомобиля HAVAL без дополнительных расходов с Вашей стороны. Программа сервисной поддержки постгарантийного обслуживания Вашего автомобиля HAVAL включает работы по ремонту и/или замене компонентов и агрегатов автомобиля (с учетом изложенных ограничений гарантии на новый автомобиль, указанных в Руководстве по эксплуатации), и действует с момента окончания основной гарантии в течение 24 месяцев или по достижении пробега 150 000 км в зависимости от того, что наступит ранее. Предоставление настоящей программы не является продлением гарантии.

Воспользоваться настоящей программой сервисной поддержки Вы можете в любом официальном дилерском центре HAVAL.

### Покрытие программы сервисной поддержки постгарантийного обслуживания:

Двигатель	Турбонагнетатель/турбокомпрессор, дроссельная заслонка, впускной коллектор, выпускной коллектор, помпа системы охлаждения, насос масляный двигателя, клапаны, блок цилиндров, головка блока цилиндров, клапанная крышка, масляный поддон, маховик, поршни.
Трансмиссия	Механизм переключения коробки передач, задний мост, корпус раздаточной коробки, муфта включения заднего привода, шестерни, валы, механическая коробка переключения передач, автоматическая коробка переключения передач, приводные валы, карданный вал.
Рулевое управление	Рулевая колонка, рулевая рейка.
Система безопасности	Подушки безопасности, преднатяжители ремней безопасности.
Блоки управления	Блок управления двигателем (ECU), блок управления трансмиссией (TCU), блок управления мультимедиа (HUT), модуль управления полным приводом (TOD), модуль управления бесключевым доступом (PEPS), контроллер кузова (BCM), блок управления межавтомобильной связи (T-box), Блок управления фронтальной камеры (IFC), панель приборов.
Тормозная система	Суппорты, тормозные цилиндры, Вакуумный усилитель.

# 9

## Технические данные

---

Идентификация автомобиля .....	278
Параметры автомобиля .....	280

# Идентификация автомобиля

## Оснащение автомобиля

Обратите внимание на то, что в настоящем руководстве описывается стандартное оборудование данной серии автомобилей, оборудование, входящее в комплектацию согласно национальным стандартам, а также специальное оборудование, предназначенное для конкретной модели автомобиля. Поэтому некоторые виды и функции оборудования, описанные в настоящем руководстве, могут не входить в комплектацию Вашего автомобиля или использоваться в автомобилях, выпускаемых только для определенных рынков. Информацию о комплектации Вашего автомобиля Вы можете найти в документах, предоставленных при его покупке, или запросить ее у авторизованного дилера.

## Идентификационный номер транспортного средства

Идентификационный номер транспортного средства (VIN) — это уникальный идентификационный код автомобиля, который нанесен в следующих местах:

- › Слева в нижней части ветрового стекла.

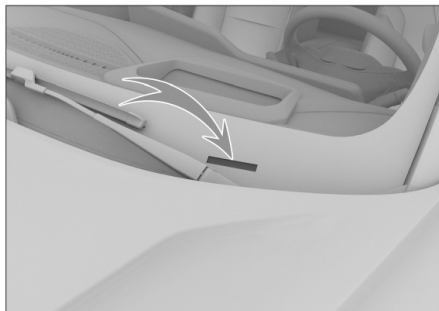

48D89FC02170

- › На передней монтажной поперечной балке правого переднего сиденья.

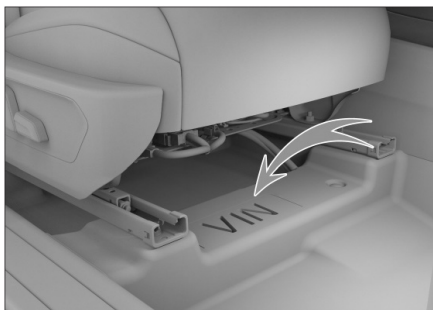

0C105FEB787

- › На табличке с указанием данных автомобиля под замком двери на центральной стойке кузова.

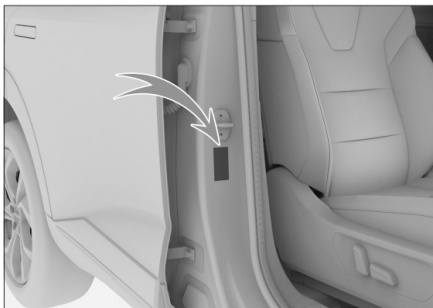

AC0DBDED029F

### **i** Полезная информация

Информацию об идентификационном номере автомобиля можно считать из электронного блока управления, подключив диагностический сканер к диагностическому разъему автомобиля.

## Номер двигателя

### Двигатель GW4B15D

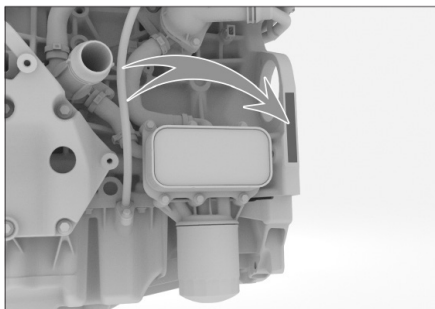

18FFD96A28A1

Номер двигателя выгравирован на блоке цилиндров в месте, показанном на рисунке.

#### **i** Полезная информация

Для удобства считывания модель и номер двигателя также указаны в передней части двигателя на наклейке на крышке привода газораспределительного механизма.

### Двигатель GW4N20

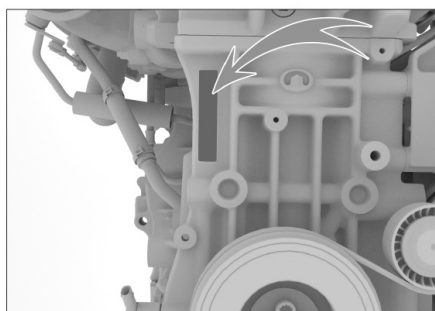

61E784C5F2D2

Номер двигателя выгравирован на блоке цилиндров в месте, показанном на рисунке.

#### **i** Полезная информация

Для удобства на задней части крышки головки блока цилиндров двигателя наклеен стикер с указанием модели и номера двигателя.

# Параметры автомобиля

## Основные параметры

Габаритные размеры, масса, расход топлива, экологический класс, максимальная скорость автомобиля и прочие основные параметры указываются в сопроводительной документации автомобиля.

### Внимание

Все параметры, указанные в настоящем руководстве, за исключением специально отмеченных или отдельно перечисленных, относятся к моделям в стандартной комплектации. Некоторые параметры автомобилей со специальным оборудованием и автомобилей, произведенных для других стран, могут отличаться от указанных. Следует ориентироваться на параметры, указанные в документах, поставляемых вместе с автомобилем.

## Динамические характеристики

### Двигатель

Параметр	Данные	
Модель двигателя	GW4B15D	GW4N20
Тип двигателя	Бензиновый двигатель с турбонаддувом	Бензиновый двигатель с турбонаддувом
Максимальная полезная мощность при скорости вращения двигателя [кВт при об/мин]	110 при 5500–6000	141 при 5600–6300
Максимальный полезный крутящий момент при скорости вращения двигателя [Н м при об/мин]	230 при 1500–4000	320 при 1500–4000
Максимальный преодолеваемый подъем [%]	30	50

### Технические характеристики шин

Параметр		Данные
Спецификация	Стандартные шины	225/60R18 100H 235/55R19 105H 235/55R19 105V
	Запасное колесо	T135/90R17 104M
Давление в шинах		См. наклейку с указанием стандартного давления в шинах на центральной стойке
Цепи противоскольжения	Спецификация	Цепь противоскольжения из термопластичного полиуретана (ТПУ) толщиной не более 15 мм
	Место установки	Передние колеса

## Параметры колес

Параметр		Данные	
Параметры динамической балансировки	Односторонняя [г]	≤8	
	Двухсторонняя (суммарно) [г]	≤15	
Углы установки колес	Задние колеса	Развал задних колес	-1°4' ±30' (боковое отклонение ≤30')
		Схождение задних колес	0°4' ±10' (боковое отклонение ≤10')
		Угол разворота заднего моста	0' ±15'
	Передние колеса	Угол продольного наклона шкворня	6,92° ±0,75° (боковое отклонение ≤0,75°)
		Развал передних колес	-0°27' ±45' (боковое отклонение ≤45°)
		Схождение передних колес	0°8' ±5' (боковое отклонение ≤5')
		Угол поперечного наклона шкворня	12,44° (опорная величина)

## Параметры тормозной системы

Параметр		Данные
Педали тормоза	Свободный ход [мм]	5–8
Передние тормозные колодки (фрикционная накладка)	Минимально допустимая толщина [мм]	2
Задние тормозные колодки (фрикционная накладка)	Минимально допустимая толщина [мм]	2
Передний тормозной диск	Минимально допустимая толщина [мм]	26
Задний тормозной диск	Минимально допустимая толщина [мм]	8

## Параметры сидений

Параметр		Данные
Конструктивное положение направляющих сиденья		40 мм вперед от крайнего заднего положения
Конструктивный угол наклона спинки сиденья	Переднее сиденье	22°
	Сиденья заднего ряда	27°
Стандартный угол наклона спинки	Переднее сиденье	22–25°
	Сиденья заднего ряда	27°, 32°

# Параметры автомобиля

## Параметры масел и жидкостей

### Моторное масло

#### Технические характеристики моторного масла GW4B15D, GW4N20

Для обеспечения работоспособности и долговечности двигателя следует использовать рекомендованное заводом-изготовителем полностью синтетическое моторное масло SP 0W-20.

Если оригинальное моторное масло невозможно купить в конкретном регионе, рекомендуется использовать следующие моторные масла:

- › Если предпочтительными являются масла стандарта API (Американского института нефти), используйте полностью синтетическое моторное масло SP 0W-20 со средней и низкой зольностью.
- › При использовании стандартного масла ACEA (Европейская ассоциация автопроизводителей) применяйте полностью синтетическое масло C5 0W-20.

### Объем моторного масла

Модель двигателя	Объем [л] (справочное значение)	
	При замене масла и масляного фильтра (или фильтрующего элемента)	При замене только моторного масла
GW4B15D	4,0 ± 0,1	3,7 ± 0,1
GW4N20	5,0 ± 0,1	4,7 ± 0,1

### Прочие масла и жидкости

Типы смазочных материалов и технических жидкостей	Спецификация	Стандартный объем [л] (справочное значение)
Масло для коробки передач	Shell Spirax S5 DCT11 или DCTF-7 или DCTF-11	5,6 ± 0,1 (общий заправочный объем) 3,9 (рекомендуемый заправочный объем при техническом обслуживании)
Масло для раздаточной коробки	DUAL 9 FE 75W-90	0,29 ± 0,01
Масло для главного редуктора заднего моста	DUAL 9 FE 75W-90 или SINOPEC GL-5 75W-90	0,78 ± 0,1
Смазочное масло блока интеллектуальной системы управления крутящим моментом	Halbot 311	0,6 ± 0,02

## Параметры автомобиля

Типы смазочных материалов и технических жидкостей	Спецификация	Стандартный объем [л] (справочное значение)
Охлаждающая жидкость (система охлаждения двигателя)	Этиленгликоль-35 (кроме регионов с очень холодным климатом)	$7,6 \pm 0,5$ (модели с двигателем GW4B15D)
	Этиленгликоль-45 (для регионов с очень холодным климатом)	$10,3 \pm 0,5$ (модели с двигателем GW4N20)
Тормозная жидкость	Синтетическая тормозная жидкость DOT4	$0,79 \pm 0,08$
Стеклоомывающая жидкость	--	$4,6 \pm 0,2$

### Полезная информация

Приведенные выше количественные значения являются расчетными. Фактические значения могут незначительно отличаться в зависимости от продукта, оборудования и климата.



